

ONKYO®

7.1ch Home Theater Speaker Package

HTP-770

SKS-HT870

SKF-770 **FRONT SPEAKERS**
SKC-770 **CENTER SPEAKER**
SKR-770 **SURROUND SPEAKERS**
SKB-770 **SURROUND BACK SPEAKERS**
SKW-770 **POWERED SUBWOOFER**

English

Français

Español

Getting Started En-2
Pour commencer Fr-2
**Procedimientos
iniciales..... Es-2**

Installing & Using En-10
**Installation et
utilisation Fr-10**
Instalación y uso Es-10

Appendix En-12
Annexe..... Fr-12
Apéndice Es-12



WARNING:

TO REDUCE THE RISK OF FIRE OR ELECTRIC SHOCK, DO NOT EXPOSE THIS APPARATUS TO RAIN OR MOISTURE.

CAUTION:

TO REDUCE THE RISK OF ELECTRIC SHOCK, DO NOT REMOVE COVER (OR BACK). NO USER-SERVICEABLE PARTS INSIDE. REFER SERVICING TO QUALIFIED SERVICE PERSONNEL.



WARNING
RISK OF ELECTRIC SHOCK
DO NOT OPEN

AVIS
RISQUE DE CHOC ELECTRIQUE
NE PAS OUVRIR



The lightning flash with arrowhead symbol, within an equilateral triangle, is intended to alert the user to the presence of uninsulated “dangerous voltage” within the product’s enclosure that may be of sufficient magnitude to constitute a risk of electric shock to persons.



The exclamation point within an equilateral triangle is intended to alert the user to the presence of important operating and maintenance (servicing) instructions in the literature accompanying the appliance.

Important Safety Instructions

1. Read these instructions.
2. Keep these instructions.
3. Heed all warnings.
4. Follow all instructions.
5. Do not use this apparatus near water.
6. Clean only with dry cloth.
7. Do not block any ventilation openings. Install in accordance with the manufacturer’s instructions.
8. Do not install near any heat sources such as radiators, heat registers, stoves, or other apparatus (including amplifiers) that produce heat.
9. Do not defeat the safety purpose of the polarized or grounding-type plug. A polarized plug has two blades with one wider than the other. A grounding type plug has two blades and a third grounding prong. The wide blade or the third prong are provided for your safety. If the provided plug does not fit into your outlet, consult an electrician for replacement of the obsolete outlet.
10. Protect the power cord from being walked on or pinched particularly at plugs, convenience receptacles, and the point where they exit from the apparatus.
11. Only use attachments/accessories specified by the manufacturer.
12. Use only with the cart, stand, tripod, bracket, or table specified by the manufacturer, or sold with the apparatus. When a cart is used, use caution when moving the cart/apparatus combination to avoid injury from tip-over.

PORTABLE CART WARNING
S3125A
13. Unplug this apparatus during lightning storms or when unused for long periods of time.
14. Refer all servicing to qualified service personnel. Servicing is required when the apparatus has been damaged in any way, such as power-supply cord or plug is damaged, liquid has been spilled or objects have fallen into the apparatus, the apparatus has been exposed to rain or moisture, does not operate normally, or has been dropped.
15. Damage Requiring Service
Unplug the apparatus from the wall outlet and refer servicing to qualified service personnel under the following conditions:
 - A. When the power-supply cord or plug is damaged,
 - B. If liquid has been spilled, or objects have fallen into the apparatus,
 - C. If the apparatus has been exposed to rain or water,
 - D. If the apparatus does not operate normally by following the operating instructions. Adjust only those controls that are covered by the operating instructions as an improper adjustment of other controls may result in damage and will often require extensive work by a qualified technician to restore the apparatus to its normal operation,
 - E. If the apparatus has been dropped or damaged in any way, and
 - F. When the apparatus exhibits a distinct change in performance this indicates a need for service.
16. Object and Liquid Entry
Never push objects of any kind into the apparatus through openings as they may touch dangerous voltage points or short-out parts that could result in a fire or electric shock.
The apparatus shall not be exposed to dripping or splashing and no objects filled with liquids, such as vases shall be placed on the apparatus.
Don’t put candles or other burning objects on top of this unit.
17. Batteries
Always consider the environmental issues and follow local regulations when disposing of batteries.
18. If you install the apparatus in a built-in installation, such as a bookcase or rack, ensure that there is adequate ventilation.
Leave 20 cm (8”) of free space at the top and sides and 10 cm (4”) at the rear. The rear edge of the shelf or board above the apparatus shall be set 10 cm (4”) away from the rear panel or wall, creating a flue-like gap for warm air to escape.

Precautions

1. **AC Fuse**—The fuse is located inside the chassis and is not user-serviceable. If power does not come on, contact your Onkyo authorized service station.
2. **Care**—From time to time you should wipe off the cabinet with a soft cloth. For heavier dirt, dampen a soft cloth in a weak solution of mild detergent and water, wring it out dry, and wipe off the dirt. Following this, dry immediately with a clean cloth. Do not use rough material, thinners, alcohol or other chemical solvents or cloths since these may damage the finish or remove the panel lettering. Use a vacuum cleaner to remove dust from hard-to-reach grilles.

3. Power

WARNING

BEFORE PLUGGING IN THE UNIT FOR THE FIRST TIME, READ THE FOLLOWING SECTION CAREFULLY.

The voltage of the available power supply differs according to country or region. Be sure that the power supply voltage of the area where this unit will be used meets the required voltage (AC 120 V, 60 Hz) written on the rear panel.

The power cord plug is used to disconnect this unit from the AC power source. Make sure that the plug is readily operable (easily accessible) at all times.

For Canadian Models

NOTE: THIS CLASS B DIGITAL APPARATUS COMPLIES WITH CANADIAN ICES-003.

For models having a power cord with a polarized plug:

CAUTION: TO PREVENT ELECTRIC SHOCK, MATCH WIDE BLADE OF PLUG TO WIDE SLOT, FULLY INSERT.

Modèle pour les Canadien

REMARQUE: CET APPAREIL NUMÉRIQUE DE LA CLASSE B EST CONFORME À LA NORME NMB-003 DU CANADA.

Sur les modèles dont la fiche est polarisée:

ATTENTION: POUR ÉVITER LES CHOCS ÉLECTRIQUES, INTRODUIRE LA LAME LA PLUS LARGE DE LA FICHE DANS LA BORNE CORRESPONDANTE DE LA PRISE ET POUSSER JUSQU'AU FOND.

Contents

Getting Started

| | |
|--|---|
| Important Safety Instructions..... | 2 |
| Precautions | 3 |
| Speaker Precautions | 4 |
| Package Contents | 5 |
| Enjoying Home Theater..... | 6 |
| Getting to know Your Speaker Package | 7 |

Installing & Using

| | |
|-------------------------------|----|
| Connecting the Speakers | 10 |
|-------------------------------|----|

Appendix

| | |
|----------------------|----|
| Troubleshooting..... | 12 |
| Specifications | 13 |

Speaker Precautions

Placement

- The speaker cabinets are made out of wood and are therefore sensitive to extreme temperatures and humidity, do not put them in locations subject to direct sunlight or in humid places, such as near an air conditioner, humidifier, bathroom, or kitchen.
- Do not put water or other liquids close to the speakers. If liquid is spilled over the speakers, the drive units may be damaged.
- Speakers should only be placed on sturdy, flat surfaces that are free from vibration. Putting them on uneven or unstable surfaces, where they may fall and cause damage, will affect the sound quality.
- Subwoofer is designed to be used in the upright vertical position only. Do not use it in the horizontal or tilted position.
- If the unit is used near a turntable, CD player or DVD player, howling or slipping of sound may occur. To prevent this, move the unit away from the turntable, CD player or DVD player otherwise lower the unit's output level.

Using Close to a TV or Computer

TVs and computer monitors are magnetically sensitive devices and as such are likely to suffer discoloration or picture distortion when conventional speakers are placed nearby. In such situations, try moving the speakers away from your TV or monitor. If discoloration should occur, turn off your TV or monitor, wait 15 to 30 minutes, and then turn it back on again. This normally activates the degaussing function, which neutralizes the magnetic field, thereby removing any discoloration effects. Note that discoloration can also be caused by a magnet or demagnetizing tool that's too close to your TV or monitor.

Input Signal Warning

The speakers can handle the specified input power when used for normal music reproduction. If any of the following signals are fed to them, even if the input power is within the specified rating, excessive current may flow in the speaker coils, causing burning or wire breakage:

1. Interstation noise from an untuned FM radio.
2. Sound from fast-forwarding a cassette tape.
3. High-pitched sounds generated by an oscillator, electronic musical instrument, and so on.
4. Amplifier oscillation.
5. Special test tones from audio test CDs and so on.
6. Thumps and clicks caused by connecting or disconnecting audio cables. (Always turn off your amplifier before connecting or disconnecting cables.)
7. Microphone feedback.

Speaker Care

Wipe the cabinet occasionally with a dry silica or soft cloth. For heavier dirt, after dampening a soft cloth in a weak solution of mild detergent and water and wringing it out dry, wipe off the dirt. Then, dry immediately with a clean cloth. Do not use rough material, thinners, alcohol or other chemical solvents or cloths since these could damage the finish, remove the panel lettering, or cause discoloration. If you are using a chemical cloth, always follow the instructions that come with the cloth. For dust accumulated on grilles, use a vacuum cleaner or brush it off.

Power Cord Precautions

- Before connecting the power cord, connect all of your speakers and AV components.
- Turning on the SKW-770 may cause a momentary power surge that might interfere with other electrical equipment on the same circuit. If this is a problem, plug the SKW-770 into a different branch circuit.

**Speaker Package HTP-770/
SKS-HT870**

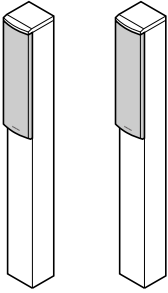

**Front speakers
(SKF-770)**

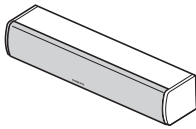

**Center speaker
(SKC-770)**

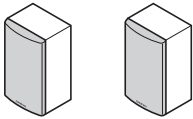

**Surround speakers
(SKR-770)**

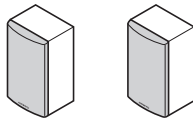

**Surround back
speakers (SKB-770)**

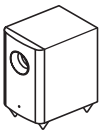

Subwoofer (SKW-770)

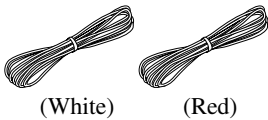

(White) (Red)

Speaker cables for front speakers 11 ft. (3.5 m)



(Green)

Speaker cable for center speaker 10 ft. (3.0m)

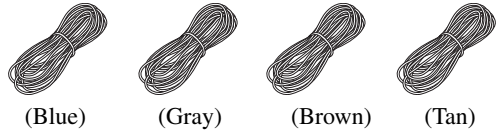

**Speaker cables for surround and surround back
speakers 26 ft. (8.0 m)**



RCA cable for subwoofer connection 10 ft. (3.0 m)

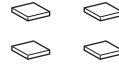

4 floor pads for the subwoofer



4 cork stoppers for center speaker

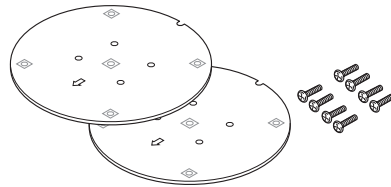

2 speaker bases and 8 screws

Enjoying Home Theater

The Home Theater means that you can enjoy surround sound with a real sense of movement in your own home — just like being in a movie theater or concert hall.

Front left and right speakers (SKF-770)

These output the main sound. Their role in a home theater is to provide a solid anchor for the sound image. They should be positioned facing the listener at about ear level, and equally spaced from the TV. Angle them inward slightly so as to create a triangle, with the listener at the apex.

Center speaker (SKC-770)

This speaker enhances the front left and right speakers, making sound movements distinct and providing a full sound image. For movies it's used mainly for dialog. Position it close to your TV (preferably on top) facing forward at about ear level, or at the same height as the front left and right speakers.

Surround left and right speakers (SKR-770)

These speakers are used for precise sound positioning and to add realistic ambience.

Position them at the sides of the listener, or slightly behind, about 2 to 3 feet (60 to 100 cm) above ear level. Ideally they should be equally spaced from the listener.

Subwoofer (SKW-770)

The subwoofer handles the bass sounds of the LFE (Low-Frequency Effects) channel. The volume and quality of the bass output from your subwoofer will depend on its position, the shape of your listening room, and your listening position. In general, a good bass sound can be obtained by installing the subwoofer in a front corner, or at one-third the way along the front wall, as shown.

Tip: To find the best position for your subwoofer, while playing a movie or some music with good bass, experiment by placing your subwoofer at various positions within the room and choose the one that provides the most satisfying results.

Surround back left and right speakers (SKB-770)

These speakers are necessary to enjoy Dolby Digital EX, DTS-ES Matrix, DTS-ES Discrete, etc. They enhance the realism of surround sound and improve sound localization behind the listener. Position them behind the listener about 2 to 3 feet (60 to 100 cm) above ear level.

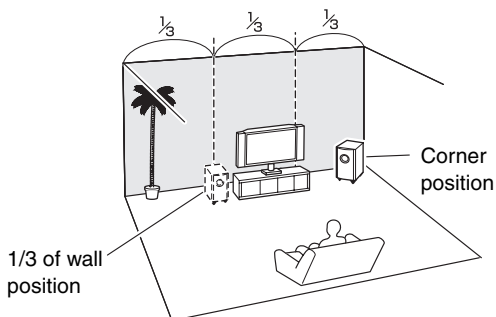

Getting to know Your Speaker Package

Front, Center, Surround, and Surround Back Speakers (SKF-770, SKC-770, SKR-770, and SKB-770)

■ Rear

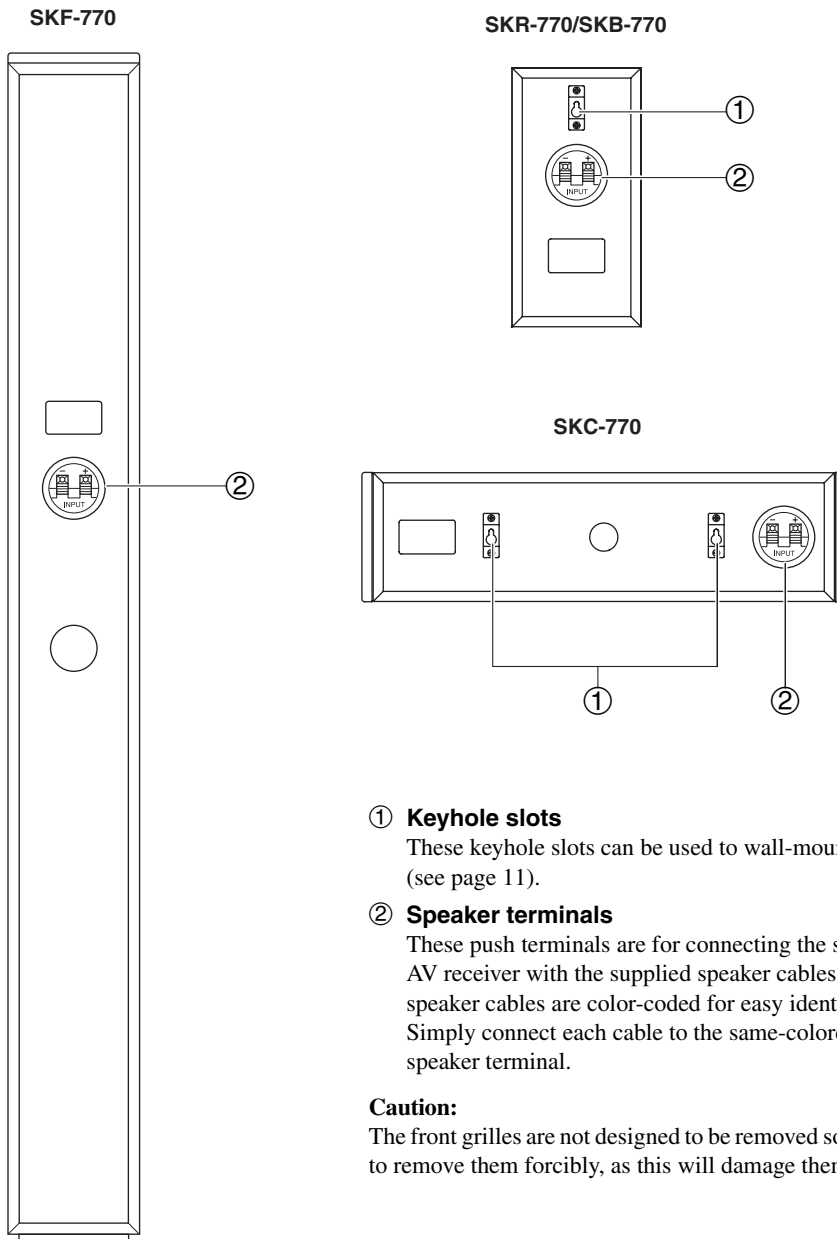

① **Keyhole slots**

These keyhole slots can be used to wall-mount the speaker (see page 11).

② **Speaker terminals**

These push terminals are for connecting the speaker to the AV receiver with the supplied speaker cables. The supplied speaker cables are color-coded for easy identification. Simply connect each cable to the same-colored positive speaker terminal.

Caution:

The front grilles are not designed to be removed so do not attempt to remove them forcibly, as this will damage them.

Attaching the Speaker Bases

Before you connect the speakers, attach the supplied speaker base to each SKF-770.

1. Turn the speaker upside down with the protection cover attached.
2. Align the speaker base while the arrow mark \uparrow is headed in the same direction as the speaker's face. Be careful not to tip over the speaker.
3. Align the screw holes on the speaker base with those on the bottom of each speaker, and affix the speaker base using the supplied screws. Recommended torque is 10 kgf-cm (9 lbf-in). Be careful not to tip over the speaker.
4. Turn the speaker right side up.
5. Remove the protection cover.

SAFETY PRECAUTIONS:

- Attach the speaker bases in a manner that will not allow the speakers to tip over.
- Be sure to tighten the screws when you attach the speaker bases.
- Attach the speaker bases on a flat, level, and stable floor.
- After you attach the speaker bases, make sure that the speakers stand upright and are stable.

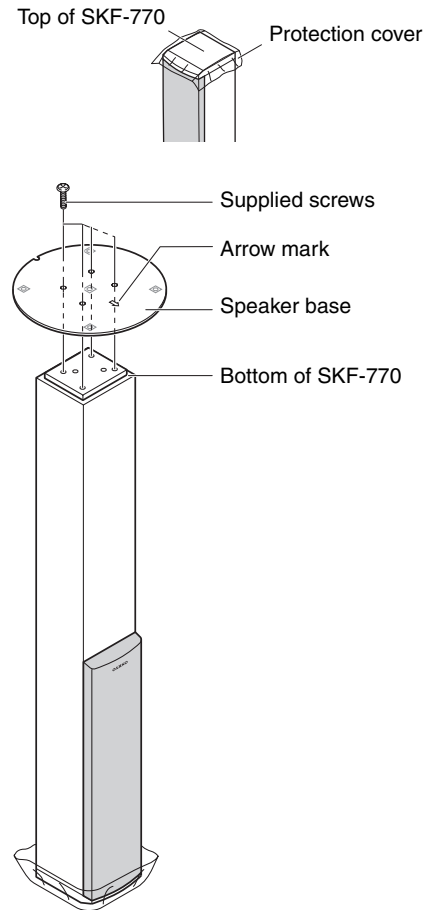

Subwoofer (SKW-770)

■ Front

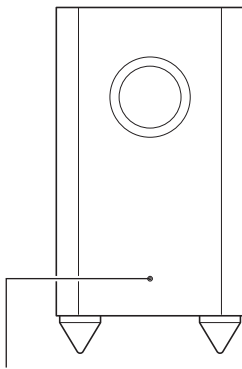

STANDBY/ON indicator

STANDBY/ON indicator

Red: Subwoofer in standby mode

Blue: Subwoofer on

With the Auto Standby function, the SKW-770 automatically turns on when an input signal is detected in Standby mode. When there's no input signal for a while, the SKW-770 automatically enters Standby mode.

■ Rear

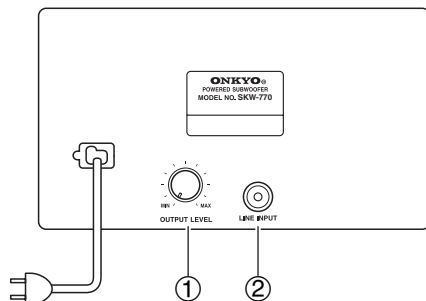

To AC outlet

① OUTPUT LEVEL control

This control is used to adjust the volume of the subwoofer.

② LINE INPUT

This RCA input should be connected to the subwoofer pre out on your AV receiver with supplied RCA cable.

Note:

The Auto Standby function turns the subwoofer on when the input signal exceeds a certain level. If the Auto Standby function does not work reliably, try slightly increasing or decreasing the subwoofer output level on your receiver.

Setting the Subwoofer Level

To set the level of the subwoofer, use the OUTPUT LEVEL control. Set it so that bass sounds are evenly balanced with the treble sounds from the other speakers. Because our ears are less sensitive to very low bass sounds, there's a temptation to set the level of the subwoofer too high. As a rule of thumb, set the subwoofer level to what you think is the optimal level, and then back it off slightly.

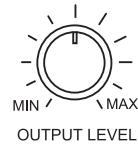

Connecting the Speakers

Speaker Connection Precautions

Read the following before connecting your speakers:

- Turn off your receiver before making any connections.
- Pay close attention to speaker wiring polarity. Connect positive (+) terminals to only positive (+) terminals, and negative (-) terminals to only negative (-) terminals. If the speakers are wired incorrectly, the sound will be out of phase and will sound unnatural.
- Be careful not to short the positive and negative wires. Doing so may damage your amp.



Match the color of each cable to the corresponding speaker terminal.

To make a connection, while pressing the terminal lever, insert the wire into the hole, and then release the lever. Make sure that the terminals are gripping the bare wires, not the insulation.

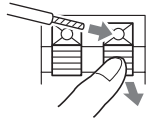

Connecting the Subwoofer

Using the supplied RCA cable, connect the subwoofer's **LINE INPUT** to your receiver's **PRE OUT: SUBWOOFER**.

HT-S7200: If you are using an Onkyo HT-S7200 system, you can connect the powered subwoofer with two PRE OUT: SUBWOOFER jacks respectively. When using a single subwoofer, you can connect either jack. The other jack is for connecting additional subwoofer.

Connecting the Speaker Cables

Use the supplied speaker cables to connect each speaker input terminals to the corresponding speaker output terminals on your receiver.

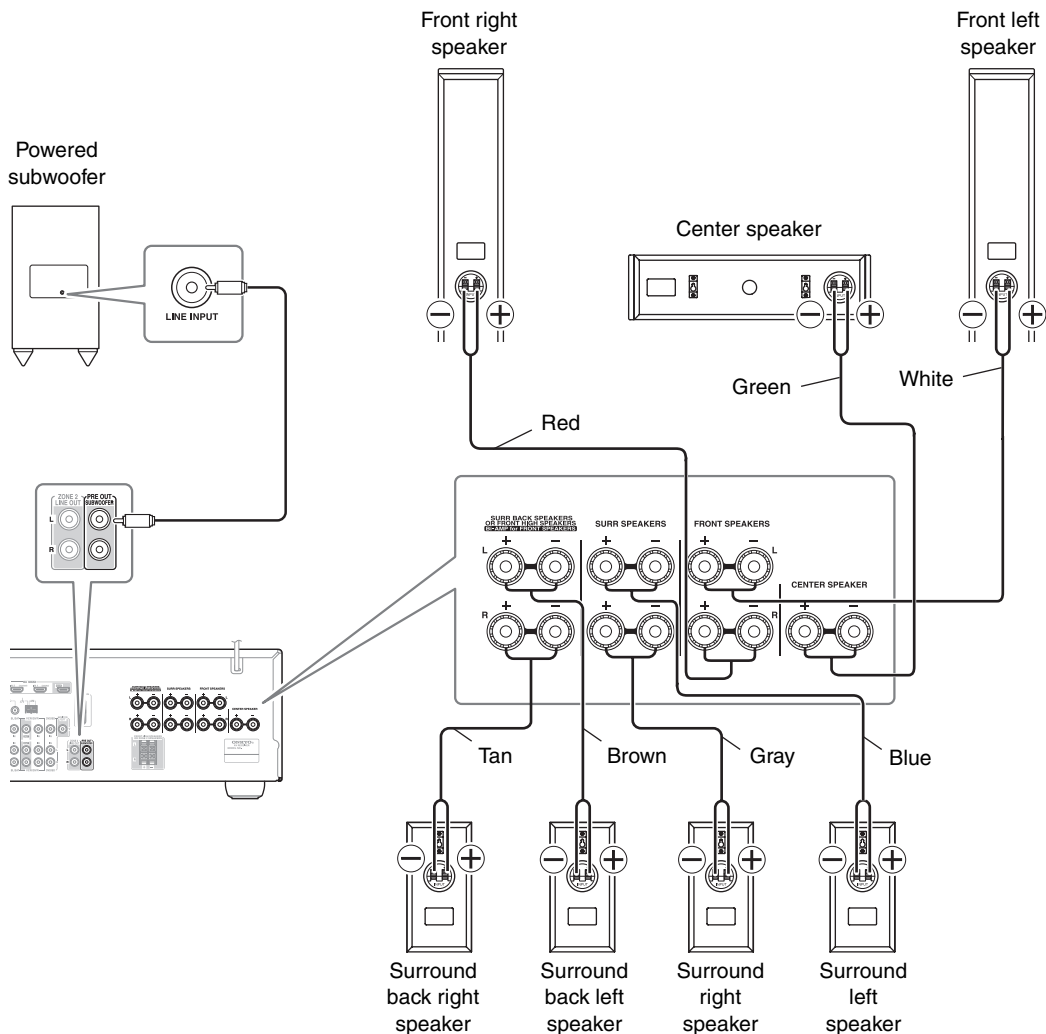

Connecting the Speakers—Continued

Wall Mounting

The speakers (center, surround, and surround back) can easily be wall mounted by using the keyhole slots.

To mount the surround or surround back speakers vertically, use the keyhole slot shown to hang each speaker on a screw that's securely screwed into the wall.

Surround speakers/Surround back speakers (SKR-770/SKB-770)

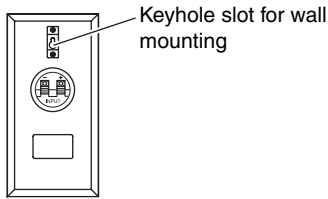

To mount the center speaker horizontally, use the two keyhole slots shown to hang each speaker on two screws that are securely screwed into the wall.

Center speaker (SKC-770)

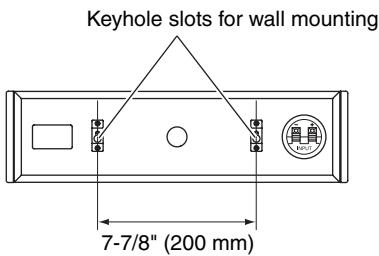

Caution:

A mounting screw's ability to support a speaker depends on how well it's anchored to the wall. If you have hollow walls, screw each mounting screw into a stud. If there are no studs, or the walls are solid, use suitable wall anchors. Use screws with a head diameter of 5/16" (8 mm) or less and a shank diameter of 5/32" (4 mm) or less. With hollow walls, use a cable/pipe detector to check for any power cables or water pipes before making any holes.

Leave a gap of between 7/32" (5 mm) and 3/8" (10 mm) between the wall and the base of the screw head, as shown. (We recommend that you consult a home installation professional.)

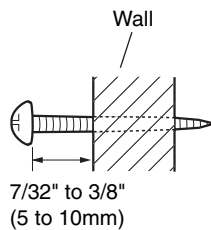

Using the Cork Stoppers for a More Stable Platform

We recommend using the provided cork stoppers to achieve the best possible sound from your speakers. The cork stoppers prevent the speakers from moving, providing a more stable platform. Use stoppers for the center speaker.

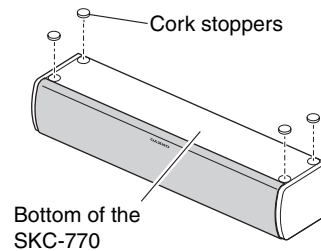

Using the Floor Pads for Subwoofer

If the subwoofer is placed on a hard floor (wood, vinyl, tile, etc.) and playback is very loud, the subwoofer's feet may damage the flooring. To prevent this, place the supplied pads underneath the subwoofer's feet. The pads also provide a stable base for the subwoofer.

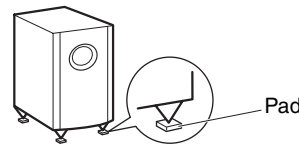

Troubleshooting

| Symptom | Possible cause | Remedy |
|---|---|---|
| There's no sound coming from certain speakers? | The speaker cables are not connected properly. | Check the speaker cables and correct as necessary. |
| | The speaker configuration is not set correctly. | Check the speaker configuration. |
| The subwoofer does not turn on? | The power plug is not fully inserted into the wall outlet. | Insert the power plug fully into the wall outlet. |
| The subwoofer produces no sound? | The OUTPUT LEVEL control is set to minimum. | Turn up the OUTPUT LEVEL control. |
| | The RCA cable is not properly connected to the subwoofer's LINE INPUT. | Make sure that the RCA cable is properly connected to the subwoofer's LINE INPUT. |
| | The level of the input signal was too low and the subwoofer entered Standby mode. | Slightly increase the subwoofer pre out output level on your AV receiver. |
| | The Subwoofer configuration is not set correctly. | Check the subwoofer setting in the speaker configuration on your AV receiver. |
| The subwoofer produces hardly any sound? | The source material contain little or no bass content. | Choose source material with more bass content. |
| A humming sound can be heard from the subwoofer? | The RCA cable is not properly connected to the subwoofer's LINE INPUT. | Make sure that the RCA cable is properly connected to the subwoofer's LINE INPUT. |
| | External interference from a TV or other electronic device is being picked up. | Move the subwoofer and RCA cable away from the interference source. Make sure your audio system is grounded properly. |

Specifications

■ Powered Subwoofer (SKW-770)

| | |
|------------------------------|--|
| Type: | Bass-reflex |
| Input sensitivity/impedance: | 140 mV / 20 kΩ |
| Maximum output power: | 290 W (Dynamic Power) |
| Frequency response: | 25 Hz to 150 Hz |
| Cabinet capacity: | 37 L (1.3 cubic feet) |
| Dimensions (W × H × D): | 275 × 507 × 411 mm (10-13/16" × 19-15/16" × 16-3/16") (incl. projection) |
| Weight: | 11.6 kg (25.6 lbs.) |
| Drivers unit: | 25 cm (10") Cone Woofer × 1 |
| Power supply: | AC 120 V, 60 Hz |
| Power consumption: | 163 W |
| Other: | Auto Standby function |

■ Front Speakers (SKF-770)

| | |
|--|---|
| Type: | 2 Way Bass-reflex |
| Impedance: | 6 Ω |
| Maximum input power: | 130 W |
| Sensitivity: | 79.5 dB/W/m |
| Frequency response: | 55 Hz to 50 kHz |
| Crossover frequency: | 4 kHz |
| Cabinet capacity: | 7.3 L (0.26 cubic feet) |
| Assembly dimensions (with supplied speaker base) (W × H × D): | 262 × 1050 × 262 mm (10-5/16" × 41-5/16" × 10-5/16") (incl. projection) |
| Weight: | 5.2 kg (11.5 lbs.) (incl. speaker base) |
| Drivers unit: | 8 cm (3-1/4") cone (Woofer) × 2 2.5 cm (1") Balanced dome (Tweeter) |
| Terminal: | Spring type color coded |
| Grille: | Fixed |

■ Center Speaker (SKC-770)

| | |
|-------------------------|--|
| Type: | 2 Way Bass-reflex |
| Impedance: | 6 Ω |
| Maximum input power: | 130 W |
| Sensitivity: | 79 dB/W/m |
| Frequency response: | 60 Hz to 50 kHz |
| Crossover frequency: | 4 kHz |
| Cabinet capacity: | 2.8 L (0.10 cubic feet) |
| Dimensions (W × H × D): | 430 × 115 × 121 mm (16-15/16" × 4-1/2" × 4-3/4") (incl. grille and projection) |
| Weight: | 2.2 kg (4.9 lbs.) |
| Drivers unit: | 8 cm (3-1/4") Cone (Woofer) × 2 2.5 cm (1") Balanced dome (Tweeter) |
| Terminal: | Spring type color coded |
| Keyhole slot: | 2 |
| Grille: | Fixed |

■ Surround/Surround Back Speakers (SKR-770/SKB-770)

| | |
|-------------------------|---|
| Type: | Full-range closed box |
| Impedance: | 6 Ω |
| Maximum input power: | 130 W |
| Sensitivity: | 81 dB/W/m |
| Frequency response: | 80 Hz to 20 kHz |
| Cabinet capacity: | 1.0 L (0.036 cubic feet) |
| Dimensions (W × H × D): | 115 × 230 × 96 mm (4-1/2" × 9-1/16" × 3-3/4") (incl. grille and projection) |
| Weight: | 1.0 kg (2.2 lbs.) |
| Drivers unit: | 8 cm (3-1/4") Cone |
| Terminal: | Spring type color coded |
| Keyhole slot: | 1 |
| Grille: | Fixed |

Specifications and appearance are subject to change without prior notice.

Memo

ATTENTION:

AFIN DE REDUIRE LES RISQUES D'INCENDIE ET DE DECHARGE ELECTRIQUE, NE PAS EXPOSER CET APPAREIL A LA PLUIE OU A L'HUMIDITE.

DANGER:

AFIN D'EVITER TOUT DANGER DE DECHARGE ELECTRIQUE, NE PAS OUVRIR LE BOITIER (OU L'ARRIERE) DE L'APPAREIL. CONFIER TOUT TRAVAIL D'ENTRETIEN OU DE REPARATION A UN TECHNICIEN QUALIFIE.



WARNING
RISK OF ELECTRIC SHOCK
DO NOT OPEN

AVIS
RISQUE DE CHOC ELECTRIQUE
NE PAS OUVRIR



Un symbole d'éclair fléché dans un triangle équilatéral est destiné à attirer l'attention de l'utilisateur sur le fait que certains organes internes non-isolés de l'appareil sont traversés par un courant électrique assez dangereux pour constituer un risque d'électrocution.



Un point d'exclamation dans un triangle équilatéral est destiné à attirer l'attention de l'utilisateur sur des instructions importantes relatives à l'entretien et à l'utilisation du produit.

Remarques importantes pour votre sécurité

1. Veuillez lire ces instructions.
2. Veuillez conserver ces instructions.
3. Respectez tous les avertissements.
4. Suivez toutes les instructions.
5. Ne vous servez pas de cet appareil à proximité d'eau.
6. Essuyez le boîtier avec un chiffon sec uniquement.
7. Ne bloquez pas les orifices d'aération. Installez cet appareil en suivant les instructions du fabricant.
8. Ne le placez pas à proximité de sources de chaleur telles que radiateurs, chauffage, poêles ou autre dispositif (y compris les amplificateurs) générateur de chaleur.
9. N'essayez pas de contourner le dispositif de sécurité que représente une fiche polarisée ou une fiche avec mise à la terre. Une fiche polarisée dispose de deux lames dont l'une est plus large que l'autre. Une fiche avec terre est munie de deux lames ainsi que d'une broche de mise à la terre. La lame la plus large ou la broche assurent votre sécurité. Si la fiche fournie ne peut être insérée dans la prise murale, demandez à un électricien de remplacer la prise.
10. Protégez le cordon d'alimentation en évitant qu'on ne marche pas dessus et qu'il ne soit plié (notamment au niveau des fiches, des cache-câbles et de la sortie de l'appareil).
11. Servez-vous exclusivement des fixations/ accessoires préconisés par le fabricant.
12. Utilisez exclusivement le chariot, le support, le trépied, la fixation ou la table spécifié(e) par le fabricant ou vendu(e) avec l'appareil. Un chariot contenant l'appareil doit toujours être déplacé avec précaution pour éviter qu'il ne se renverse et blesse quelqu'un.
13. Débranchez l'appareil durant un orage ou lorsqu'il reste inutilisé longtemps.
14. Veuillez faire appel à un technicien qualifié pour l'entretien. Un entretien est indispensable si l'appareil a été endommagé d'une façon ou d'une autre : cordon d'alimentation ou fiche endommagée, liquide renversé ou chute de petits objets dans l'appareil, exposition à la pluie ou à une humidité excessive, fonctionnement anormal ou chute de l'appareil.
15. Dommages nécessitant réparation
Débranchez l'appareil du secteur et confiez-le à un technicien qualifié lorsque :
 - A. Le cordon d'alimentation ou sa fiche sont endommagés.
 - B. Des objets sont tombés dans l'appareil ou du liquide a été renversé et a pénétré ce dernier.
 - C. L'appareil a été exposé à la pluie.
 - D. L'appareil ne semble pas fonctionner normalement lorsque vous l'utilisez en respectant les instructions données. N'effectuez que les réglages préconisés dans le manuel car un mauvais réglage d'autres commandes risque d'endommager l'appareil et nécessitera un long travail de remise en état par un technicien qualifié.
 - E. L'appareil est tombé ou son boîtier est endommagé.
 - F. Ses performances semblent affectées.
16. Pénétration de corps étrangers et de liquide
Veuillez à ne pas insérer d'objets à l'intérieur de l'appareil car ils pourraient toucher des points de tension dangereux ou provoquer des court-circuits : il y a risque d'incendie ou d'électrocution.
Veuillez à ne jamais exposer l'appareil à des gouttes ou des jets d'eau. Ne déposez aucun objet contenant un liquide (un vase, par exemple) sur l'appareil.
Ne déposez pas de bougies ou d'autres objets brûlants sur cette appareil.
17. Piles
Songez à l'environnement et veillez dès lors à respecter les consignes officielles pour la liquidation de piles épuisées.
18. Veillez à n'installer cet appareil que dans un rack ou un meuble qui n'entrave pas la ventilation.
Laissez un espace libre de 20 cm au-dessus et à côté de l'appareil ainsi que 10 cm en face arrière. La face arrière du rack ou du meuble doit se trouver à 10 cm ou plus du mur pour assurer une aération adéquate en vue de dissiper la chaleur.

AVERTISSEMENT POUR
SUPPORTS À ROULETTES



S3125A

Précautions

- 1. Fusible**—Le fusible à l'intérieur du appareil ne peut pas être remplacé par l'utilisateur. Si vous n'arrivez pas à mettre l'appareil sous tension, adressez-vous à votre revendeur Onkyo.
- 2. Entretien**—Essayez régulièrement le boîtier de l'appareil avec un chiffon doux et sec. Vous pouvez éliminer les taches rebelles avec un chiffon légèrement imbibé d'eau et de détergent doux. Essayez ensuite l'appareil avec un chiffon propre et sec. N'utilisez jamais de chiffons rêches, de dissolvant, d'alcool ou d'autres solvants chimiques car ceux-ci pourraient endommager la finition ou faire disparaître la sérigraphie du boîtier.

3. Alimentation

AVERTISSEMENT

LISEZ LES CONSIGNES SUIVANTES AVANT DE BRANCHER L'APPAREIL AU SECTEUR POUR LA PREMIÈRE FOIS.

La tension du secteur change selon le pays. Vérifiez que la tension du secteur dans votre région correspond aux caractéristiques électriques figurant en face arrière de l'appareil (CA 120 V, 60 Hz, par exemple).

Pour débrancher l'unité du secteur, veuillez déconnecter le cordon d'alimentation. Songez à faire le nécessaire pour que la fiche du cordon soit accessible à tout moment.

Modèle pour les Canadiens

REMARQUE : CET APPAREIL NUMÉRIQUE DE LA CLASSE B EST CONFORME À LA NORME NMB-003 DU CANADA.

Sur les modèles dont la fiche est polarisée :

ATTENTION : POUR ÉVITER LES CHOCS ÉLECTRIQUES, INTRODUIRE LA LAME LA PLUS LARGE DE LA FICHE DANS LA BORNE CORRESPONDANTE DE LA PRISE ET POUSSER JUSQU'AU FOND.

Table des matières

| Pour commencer | |
|---|---|
| Remarques importantes pour votre sécurité | 2 |
| Précautions | 3 |
| Précautions concernant les enceintes..... | 4 |
| Contenu de l'emballage..... | 5 |
| Vivez une expérience cinématographique à domicile | 6 |
| Découverte de l'ensemble d'enceintes..... | 7 |

| Installation et utilisation | |
|---------------------------------|----|
| Branchement des enceintes | 10 |

| Annexe | |
|-----------------------------------|----|
| Dépannage | 12 |
| Caractéristiques techniques | 13 |

Précautions concernant les enceintes

Emplacement

- Le coffrage des enceintes est en bois, aussi, il est sensible aux températures extrêmes et à l'humidité. Ne placez pas les enceintes dans des endroits soumis à la lumière directe du soleil ou à l'humidité, par exemple, à proximité d'un climatiseur, d'un humidificateur, dans une salle de bains ou une cuisine.
- Ne placez pas d'eau ni d'autres liquides à côté des enceintes. Si du liquide est renversé sur les enceintes, les amplificateurs peuvent être endommagés.
- Les enceintes doivent être placées uniquement sur des surfaces solides et planes non soumises aux vibrations. Les placer sur des surfaces inégales ou instables, d'où elles pourraient tomber et causer des dégâts, affectera la qualité sonore.
- Le subwoofer est conçu pour être utilisé en position verticale uniquement. Ne l'utilisez pas en position horizontale ou inclinée.
- Si l'appareil est utilisé à proximité d'une platine disque, d'un lecteur CD ou d'un lecteur DVD, ceci pourrait produire une réaction acoustique ou un décalage du son. Pour empêcher ceci, éloignez l'appareil de la platine disque, du lecteur CD ou du lecteur DVD, ou bien réduisez le niveau de sortie de l'appareil.

Utilisation à proximité d'un téléviseur ou d'un ordinateur

Les téléviseurs et les moniteurs d'ordinateur sont des appareils sensibles au magnétisme et sont susceptibles de subir une décoloration ou une distorsion de l'image lorsque des enceintes conventionnelles sont placées à proximité. Dans de telles situations, essayez d'éloigner les enceintes de votre téléviseur ou de votre moniteur. Si une décoloration se produit, éteignez votre téléviseur ou votre moniteur, attendez 15 à 30 minutes, puis rallumez le téléviseur ou le moniteur. Ceci active normalement la fonction de démagnétisation, qui neutralise le champ magnétique, supprimant ainsi les effets de décoloration. La décoloration peut également être causée par un aimant ou un outil de démagnétisation se trouvant trop près de votre téléviseur ou de votre moniteur.

Avertissement concernant le signal d'entrée

Les enceintes peuvent supporter la puissance d'entrée indiquée lorsqu'elles sont utilisées pour une restitution musicale normale. Si l'un des signaux suivants leur sont envoyés, même si la puissance d'entrée se situe dans la norme indiquée, un courant excessif peut traverser les bobines des enceintes, causant ainsi une brûlure ou une rupture des fils :

1. Le bruit entre deux stations d'une radio FM non réglée.
2. Le son d'avance rapide d'une cassette.
3. Les sons aigus créés par un oscillateur, un instrument de musique électronique, etc.
4. L'oscillation d'un amplificateur.
5. Les tons de test spéciaux des CD de test audio, etc.
6. Les bruits sourds et les clics causés par le branchement ou le débranchement des câbles audio. (Éteignez toujours votre amplificateur avant de brancher ou de débrancher les câbles.)
7. La réaction acoustique d'un microphone.

Entretien des enceintes

Essayez de temps en temps le coffrage à l'aide d'un chiffon au silicone sec ou doux. Pour des salissures plus importantes, après avoir trempé un chiffon doux dans une solution faible de produit de nettoyage doux et l'avoir essoré, enlevez les salissures. Ensuite, essayez immédiatement avec un chiffon propre. N'utilisez pas de matières abrasives, de diluants, d'alcool, ou tout autre solvant chimique ou chiffon imbibé de produit chimique, car ceux-ci peuvent endommager la finition, enlever la gravure du panneau, ou causer une décoloration. Si vous utilisez un chiffon imbibé de produit chimique, suivez toujours les instructions fournies avec le chiffon. Pour enlever la poussière accumulée sur les grilles, utilisez un aspirateur ou une brosse.

Précautions concernant le cordon d'alimentation

- Avant de brancher le cordon d'alimentation, branchez toutes vos enceintes et tous vos appareils AV.
- La mise sous tension du SKW-770 peut entraîner une surtension passagère pouvant se ressentir sur les autres appareils électriques branchés sur le même circuit. Si cela pose un problème, branchez le SKW-770 sur un circuit différent.

Ensemble d'enceintes HTP-770/ SKS-HT870

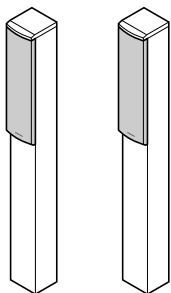

Enceintes avant
(SKF-770)

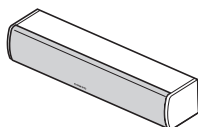

Enceinte centrale
(SKC-770)

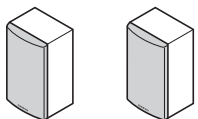

Enceintes surround
(SKR-770)

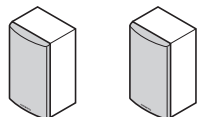

Enceintes surround
arrière (SKB-770)

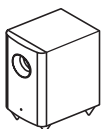

Subwoofer (SKW-770)

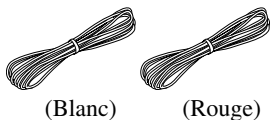

(Blanc)

(Rouge)

Câbles d'enceinte pour les enceintes avant 3,5 m
(11 ft)



(Vert)

Câbles d'enceinte pour les enceinte centrale 3 m
(10 ft)

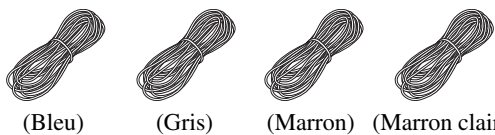

(Bleu)

(Gris)

(Marron)

(Marron clair)

Câbles d'enceintes pour les enceintes surround et
surround arrière 8 m (26 ft)



Câble RCA pour le branchement du subwoofer 3 m
(10 ft)

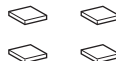

4 tampons de protection pour le subwoofer



4 bouchons en liège pour l'enceinte centrale

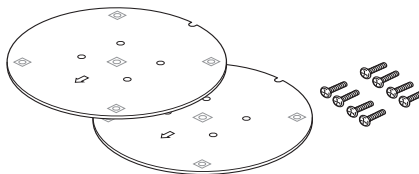

2 bases d'enceintes et 8 vis

Vivez une expérience cinématographique à domicile

Grâce au Home Cinema, vous pouvez profiter d'un son surround très réaliste à votre domicile — comme si vous étiez dans une salle de cinéma ou de concert.

Enceintes avant gauche et droite (SKF-770)

Ce sont elles qui émettent le son principal. Leur rôle dans un système Home Cinema consiste à fournir un ancrage solide à l'image sonore. Elles doivent être positionnées face à l'auditeur, à la hauteur des oreilles et être situées à distance égale du téléviseur. Orientez-les légèrement vers l'intérieur de manière à créer un triangle avec l'auditeur.

Enceintes surround gauche et droite (SKR-770)

Ces enceintes permettent d'obtenir un positionnement précis du son et de renforcer le réalisme. Positionnez-les latéralement par rapport à l'auditeur ou légèrement derrière, à environ 60 à 100 cm (2 à 3 ft) au-dessus du niveau des oreilles. Idéalement, elles doivent se situer à égale distance de l'auditeur.

Enceinte centrale (SKC-770)

Cette enceinte complète les enceintes avant gauche et droite et rend les mouvements du son plus nets. Elle fournit une image sonore complète. Dans un film, elle sert principalement pour les dialogues. Positionnez-la à proximité de votre téléviseur (de préférence dessus), face à vous, à la hauteur des oreilles ou à la même hauteur que les enceintes avant gauche et droite.

Subwoofer (SKW-770)

Le subwoofer gère les graves du canal chargé des effets LFE (effets basse fréquence). Le volume et la qualité des sons graves émis par le subwoofer dépendent de sa position, de la forme de la pièce où le système est installé et de votre position d'écoute. En général, il est possible d'obtenir un bon son grave en installant le subwoofer dans un coin situé devant l'auditeur ou à environ un tiers de la largeur du mur (cf. illustration).

Conseil : Pour trouver la meilleure position possible pour votre subwoofer, mettez un film ou un morceau musical comportant de bons sons graves et faites des essais en plaçant votre subwoofer à différents endroits de la pièce. Choisissez celui qui offre les meilleurs résultats.

Enceintes surround arrière gauche et droite (SKB-770)

Ces enceintes sont nécessaires pour bénéficier du son Dolby Digital EX, DTS-ES Matrix, DTS-ES Discrete, etc. Elles renforcent le réalisme du son surround et améliorent la localisation du son derrière l'auditeur. Positionnez-les derrière l'auditeur à environ 60 à 100 cm (2 à 3 ft) au-dessus du niveau des oreilles.

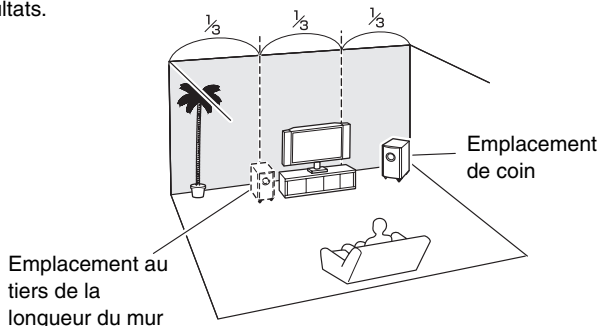

Découverte de l'ensemble d'enceintes

Enceintes avant, centrale, surround et surround arrière
(SKF-770, SKC-770, SKR-770, et SKB-770)

■ Arrière

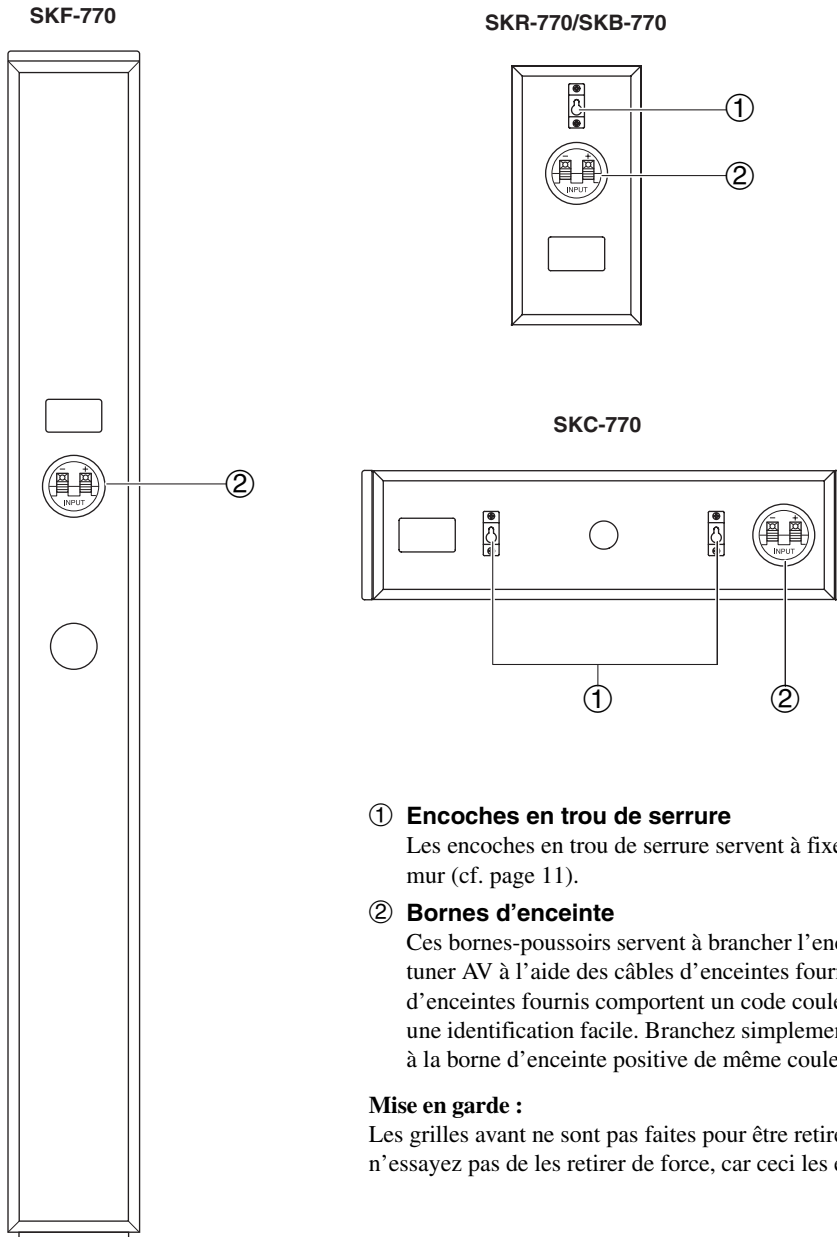

① Encoches en trou de serrure

Les encoches en trou de serrure servent à fixer l'enceinte au mur (cf. page 11).

② Bornes d'enceinte

Ces bornes-poussoirs servent à brancher l'enceinte au ampli-tuner AV à l'aide des câbles d'enceintes fournis. Les câbles d'enceintes fournis comportent un code couleur permettant une identification facile. Branchez simplement chaque câble à la borne d'enceinte positive de même couleur.

Mise en garde :

Les grilles avant ne sont pas faites pour être retirées, aussi n'essayez pas de les retirer de force, car ceci les endommagera.

Mise en place des bases d'enceintes

Avant de brancher les enceintes, mettez en place chacune des bases d'enceintes à chaque SKF-770.

1. Retournez l'enceinte en laissant la protection en place.
2. Alignez la base d'enceinte, la flèche  dirigée vers la face avant de l'enceinte.
Faites attention de ne pas faire tomber l'enceinte.
3. Alignez les trous des vis de la base d'enceinte avec ceux situés sous chaque enceinte, et fixez la base d'enceinte à l'aide des vis fournies. Le couple recommandé est 10 kgf·cm (9 lbf·in).
Faites attention de ne pas faire tomber l'enceinte.
4. Retournez l'enceinte.
5. Retirez la protection.

PRÉCAUTIONS DE SÉCURITÉ :

- Fixez les bases d'enceintes de façon à ce que les enceintes ne puissent pas basculer.
- Assurez-vous de serrer les vis lorsque vous fixez les bases d'enceintes.
- Fixez les bases d'enceintes sur un sol plat, égal et stable.
- Après avoir fixé les bases d'enceintes, assurez-vous que les enceintes tiennent bien droit et qu'elles sont stables.

Dessus de la SKF-770

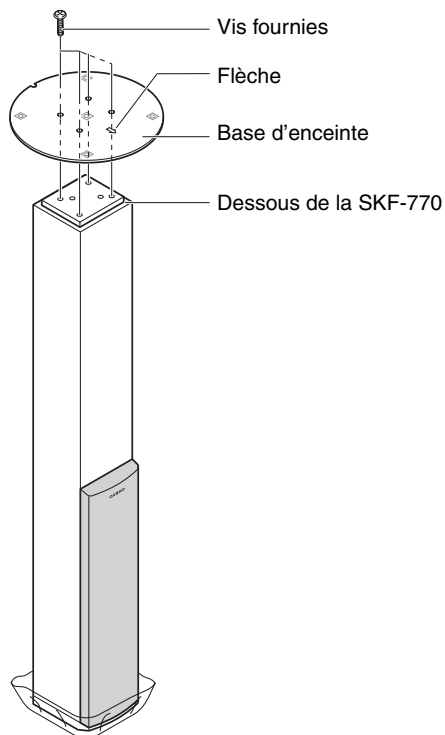
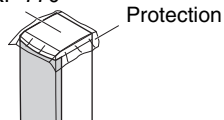

Subwoofer (SKW-770)

■ Avant

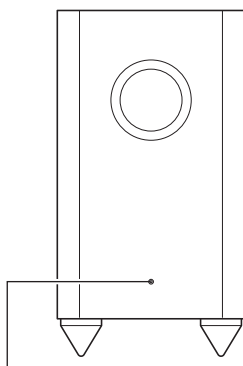

Indicateur STANDBY/ON

Indicateur STANDBY/ON

Rouge : Subwoofer en mode veille

Bleu : Subwoofer allumé

Grâce à la fonction de mise en veille automatique, la SKW-770 s'allume automatiquement lorsqu'un signal d'entrée est détecté en mode Veille.

Lorsqu'aucun signal d'entrée n'est transmis pendant un certain temps, la SKW-770 passe automatiquement en mode Veille.

■ Arrière

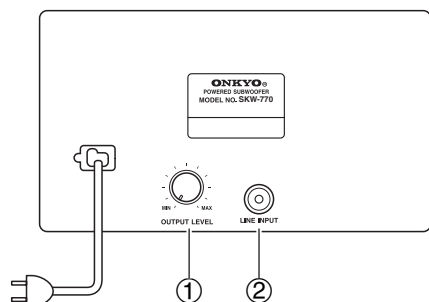

Vers la prise murale

① Bouton OUTPUT LEVEL

Ce bouton sert à régler le volume sonore du subwoofer.

② LINE INPUT

Cette entrée RCA doit être branchée à la pré-sortie du subwoofer de votre ampli-tuner AV à l'aide du câble RCA fourni.

Remarque :

La fonction de mise en veille automatique allume le subwoofer lorsque le signal d'entrée dépasse un certain niveau. Si la fonction de mise en veille automatique ne fonctionne pas correctement, essayez d'augmenter ou de diminuer légèrement le niveau de sortie du subwoofer de votre récepteur.

Réglage du niveau sonore du subwoofer

Pour régler le niveau sonore du subwoofer, utilisez le bouton OUTPUT LEVEL. Réglez-le de façon à ce que les basses soient équilibrées avec les aigus provenant des autres enceintes. Étant donné que nos oreilles sont moins sensibles aux basses très faibles, vous pouvez être tenté de régler le niveau sonore du subwoofer trop haut. En règle générale, réglez le niveau sonore du subwoofer au niveau que vous estimez être optimal, et diminuez-le légèrement.



Branchement des enceintes

Précautions concernant le branchement des enceintes

Lisez ce qui suit avant de brancher vos enceintes :

- Éteignez votre récepteur avant d'effectuer les branchements.
- Faites très attention à respecter la polarité des câbles de vos enceintes. Ne branchez les bornes positives (+) que sur les bornes positives (+) et les bornes négatives (-) que sur les bornes négatives (-). Si les enceintes sont branchées de façon incorrecte, le son sera déphasé et ne semblera pas naturel.
- Faites attention de ne pas mettre les fils positifs et négatifs en court-circuit. Vous risqueriez d'endommager votre ampli.



enceinte aux bornes de sortie d'enceinte correspondantes de votre récepteur.

Faites correspondre la couleur de chaque câble à la borne d'enceinte correspondante.

Pour effectuer un branchement, appuyez sur le levier, insérez le fil dans le trou, puis relâchez le levier. Assurez-vous que les bornes agrippent bien les fils nus, et non la gaine.

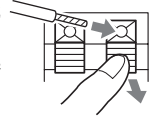

Branchement du subwoofer

À l'aide du câble RCA fourni, branchez la borne **LINE INPUT** du subwoofer à la borne **PRE OUT: SUBWOOFER** de votre récepteur.

HT-S7200 : Si vous utilisez un système Onkyo HT-S7200, vous pouvez brancher le subwoofer à l'aide de deux prises **PRE OUT: SUBWOOFER** respectivement. Lorsque vous utilisez un seul subwoofer, vous pouvez le brancher sur l'une des prises de votre choix. L'autre prise est destinée à raccorder un autre subwoofer.

Branchement des câbles d'enceinte

Utilisez les câbles d'enceinte fournis pour raccorder les bornes d'entrée de chaque

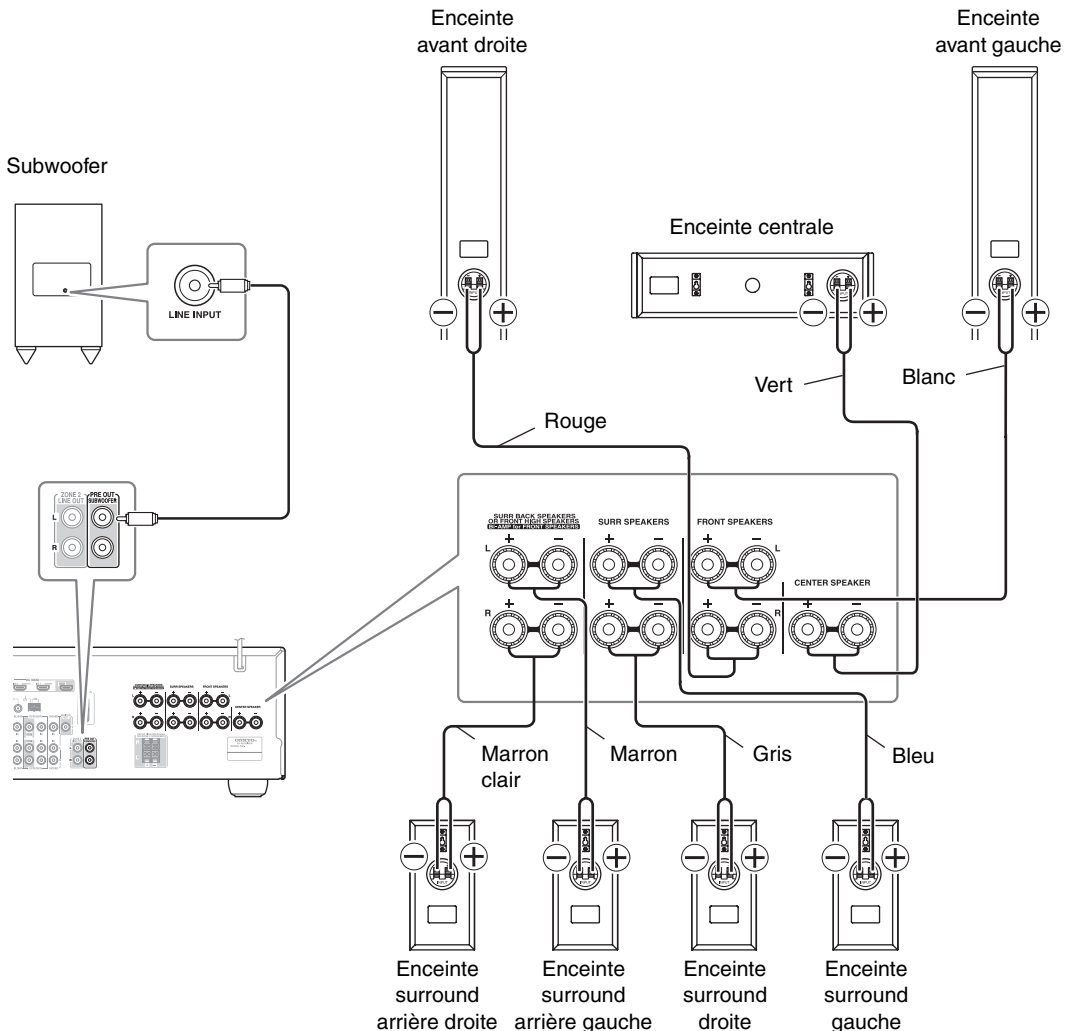

Fixation au mur

Les enceintes (centrale, surround et surround arrière) peuvent être fixées facilement au mur à l'aide des encoches en trou de serrure.

Pour fixer les enceintes surround ou surround arrière de façon verticale, utilisez l'encoche en trou de serrure pour accrocher chaque enceinte sur une vis bien vissée au mur.

Enceintes surround/enceintes surround arrière (SKR-770/SKB-770)

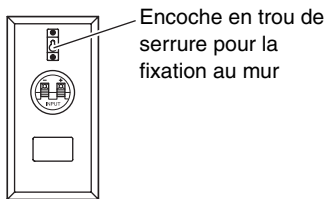

Pour fixer l'enceinte centrale de façon horizontale, utilisez les deux encoches en trou de serrure indiquées pour accrocher l'enceinte à deux vis bien vissées au mur.

Enceinte centrale (SKC-770)

Encoche en trou de serrure pour la fixation au mur

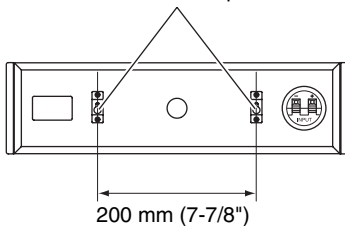

Mise en garde :

La capacité de la vis de fixation de supporter une enceinte dépend de la façon dont elle est fixée au mur. Si vos murs sont creux, vissez chaque vis de fixation dans un montant. S'il n'y a aucun montant, ou si les murs sont pleins, utilisez des fixations murales adéquates. Utilisez des vis dont la tête a un diamètre de 8 mm maximum et un diamètre de la partie lisse de la tige de 4 mm maximum. Pour les murs creux, utilisez un détecteur de câbles/canalisation pour vérifier la présence éventuelle de câbles d'alimentation ou de canalisations d'eau avant d'effectuer des percements.

Laissez un espace de 5 à 10 mm (7/32" à 3/8") entre le mur et la base de la tête de la vis, comme indiqué.

(Nous vous recommandons de consulter un professionnel de l'installation domestique.)

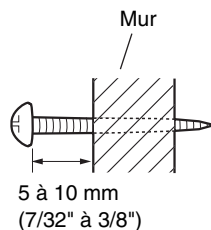

Utilisez les Bouchons en Liège pour un Plateau Plus Stable

Nous vous recommandons d'utiliser les bouchons en liège fournis pour obtenir le meilleur son possible de vos enceintes. Les bouchons en liège empêchent les enceintes de bouger et garantissent une meilleure stabilité du plateau. Utilisez les bouchons pour l'enceinte centrale.

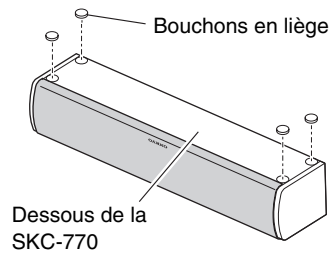

Utilisation des tampons de protection pour le subwoofer

Si le subwoofer est placé sur un sol dur (bois, vinyl, carrelage, etc.) et si le niveau sonore de la lecture est élevé, les pieds du subwoofer peuvent endommager le sol. Pour empêcher ceci, placez les tampons fournis sous les pieds du subwoofer. Les tampons fournissent également une base stable au subwoofer.

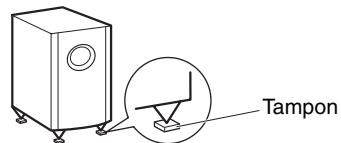

Dépannage

| Symptôme | Cause possible | Solution |
|--|--|---|
| Certaines enceintes ne restituent aucun son ? | Les câbles d'enceintes ne sont pas branchés correctement. | Vérifiez les câbles d'enceintes et corrigez si nécessaire. |
| | La configuration des enceintes n'a pas été correctement effectuée. | Vérifiez la configuration des enceintes. |
| Le subwoofer ne s'allume pas ? | La fiche d'alimentation n'est pas insérée complètement dans la prise murale. | Insérez complètement la fiche d'alimentation dans la prise murale. |
| Le subwoofer ne reproduit aucun son ? | Le bouton OUTPUT LEVEL est réglé au minimum. | Augmentez le volume à l'aide du bouton OUTPUT LEVEL. |
| | Le câble RCA n'est pas correctement branché à la borne LINE INPUT du subwoofer. | Assurez-vous que le câble RCA est correctement branché à la borne LINE INPUT du subwoofer. |
| | Le niveau sonore du signal d'entrée était trop bas et le subwoofer est passé en mode Veille. | Augmentez légèrement le niveau sonore de la pré-sortie sur votre ampli-tuner AV. |
| | La configuration du subwoofer n'a pas été correctement effectuée. | Vérifiez le réglage du subwoofer dans la configuration des enceintes sur votre ampli-tuner AV. |
| Le subwoofer ne reproduit presque aucun son ? | La source contient peu ou aucune basse. | Choisissez une source contenant plus de basses. |
| Un bourdonnement est produit par le subwoofer ? | Le câble RCA n'est pas correctement branché à la borne LINE INPUT du subwoofer. | Assurez-vous que le câble RCA est correctement branché à la borne LINE INPUT du subwoofer. |
| | Des interférences externes provenant d'un téléviseur ou d'un autre appareil électronique sont captées. | Éloignez le subwoofer et le câble RCA de la source d'interférences. Assurez-vous que votre système audio est relié correctement à la terre. |

Caractéristiques techniques

■ Subwoofer amplifié (SKW-770)

| | |
|----------------------------------|---|
| Type : | Bass-reflex |
| Sensibilité/impédance d'entrée : | 140 mV/20 kΩ |
| Puissance de sortie maximale : | 290 W (puissance dynamique) |
| Distorsion de fréquence : | 25 Hz à 150 Hz |
| Capacité du coffrage : | 37 L (0,037 mètre cube) |
| Dimensions (L × H × P) : | 275 × 507 × 411 mm (10-13/16" × 19-15/16" × 16-3/16") (y compris la projection) |
| Poids : | 11,6 kg (25,6 lbs.) |
| Amplificateur : | Woofer conique de 25 cm (10") × 1 |
| Alimentation : | 120 V c.a., 60 Hz |
| Consommation : | 163 W |
| Autre : | Fonction de mise en veille automatique |

■ Enceintes avant (SKF-770)

| | |
|--|--|
| Type : | Bass-reflex 2 canaux |
| Impédance : | 6 Ω |
| Puissance d'entrée maximale : | 130 W |
| Sensibilité : | 79,5 dB/W/m |
| Distorsion de fréquence : | 55 Hz à 50 kHz |
| Fréquence de crossover : | 4 kHz |
| Capacité du coffrage : | 7,3 L (0,0073 mètre cube) |
| Dimensions de l'ensemble (avec la base d'enceinte fournie) (L × H × P) : | 262 × 1050 × 262 mm (10-5/16" × 41-5/16" × 10-5/16") (y compris la projection) |
| Poids : | 5,2 kg (11,5 lbs.) (y compris la base d'enceinte) |
| Amplificateur : | Woofer conique de 8 cm (3-1/4") × 2 Dôme équilibré (tweeter) de 2,5 cm (1") |
| Bornes : | À ressort et à code couleur |
| Grille : | Fixée |

■ Enceinte centrale (SKC-770)

| | |
|-------------------------------|---|
| Type : | Bass-reflex 2 canaux |
| Impédance : | 6 Ω |
| Puissance d'entrée maximale : | 130 W |
| Sensibilité : | 79 dB/W/m |
| Distorsion de fréquence : | 60 Hz à 50 kHz |
| Fréquence de crossover : | 4 kHz |
| Capacité du coffrage : | 2,8 L (0,0028 mètre cube) |
| Dimensions (L × H × P) : | 430 × 115 × 121 mm (16-15/16" × 4-1/2" × 4-3/4") (y compris la grille et la projection) |
| Poids : | 2,2 kg (4,9 lbs.) |
| Amplificateur : | Woofer conique de 8 cm (3-1/4") × 2 Dôme équilibré (tweeter) de 2,5 cm (1") |
| Bornes : | À ressort et à code couleur |
| Encoches en trou de serrure : | 2 |
| Grille : | Fixée |

■ Enceintes surround/enceintes surround arrière (SKR-770/SKB-770)

| | |
|-------------------------------|--|
| Type : | Large bande à coffrage fermé |
| Impédance : | 6 Ω |
| Puissance d'entrée maximale : | 130 W |
| Sensibilité : | 81 dB/W/m |
| Distorsion de fréquence : | 80 Hz à 20 kHz |
| Capacité du coffrage : | 1,0 L (0,001 mètre cube) |
| Dimensions (L × H × P) : | 115 × 230 × 96 mm (4-1/2" × 9-1/16" × 3-3/4") (y compris la grille et la projection) |
| Poids : | 1,0 kg (2,2 lbs.) |
| Amplificateur : | Cône de 8 cm (3-1/4") |
| Bornes : | À ressort et à code couleur |
| Encoches en trou de serrure : | 1 |
| Grille : | Fixée |

Les caractéristiques techniques et l'apparence de cet appareil sont susceptibles d'être modifiées sans préavis.

Memo

ADVERTENCIA:

PARA REDUCIR EL RIESGO DE INCENDIOS O DE DESCARGAS ELÉCTRICAS, NO EXPONGA ESTE APARATO A LA LLUVIA NI A LA HUMEDAD.

PRECAUCIÓN:

PARA REDUCIR EL RIESGO DE DESCARGAS ELÉCTRICAS, NO quite la cubierta (o panel posterior). En su interior no existe ninguna pieza que pueda reparar el usuario. En caso de avería, solicite los servicios de personal de reparación cualificado.



WARNING
RISK OF ELECTRIC SHOCK
DO NOT OPEN

AVIS
RISQUE DE CHOC ELECTRIQUE
NE PAS OUVRI



El símbolo de rayo con cabeza de flecha, inscrito en un triángulo equilátero, tiene la finalidad de avisar al usuario la presencia de "tensiones peligrosas" no aisladas dentro de la caja del producto que son de magnitud suficiente como para constituir un riesgo de descargas eléctricas a personas.



El signo de exclamación, inscrito en un triángulo equilátero, tiene la finalidad de avisar al usuario la presencia de instrucciones importantes de operación y mantenimiento (reparación) en la literatura que acompaña a este producto.

Instrucciones de seguridad importantes

1. Lea estas instrucciones.
2. Guarde estas instrucciones.
3. Tenga en cuenta todas las advertencias.
4. Siga todas las instrucciones.
5. No use este aparato cerca del agua.
6. Límpielo únicamente con un paño seco.
7. No bloquee los orificios de ventilación. Instálelo siguiendo las instrucciones del fabricante.
8. No lo instale cerca de radiadores, aparatos de calefacción, estufas ni ningún tipo de aparatos (incluyendo amplificadores) que generen calor.
9. Tenga en cuenta los fines de seguridad de los conectores con derivación a masa y / o polarizados. Los conectores polarizados tienen dos contactos, uno de mayor tamaño que el otro. Un conector con derivación a masa tiene dos contactos con un tercero para derivar a masa. El contacto ancho o el tercer contacto se instalan con fines de seguridad. Si el conector del equipo no encaja en la toma de corriente disponible, acuda a un técnico electricista cualificado para que le sustituya la toma obsoleta.
10. Evite que el cable de alimentación pueda ser pisado o atrapado, en especial en los conectores, y en los puntos en que sale del aparato.
11. Use sólo los accesorios / conexiones especificados por el fabricante.
12. Use sólo el soporte, trípode, abrazadera o mesa indicados por el fabricante, o vendidos junto con el aparato. Si utiliza una mesilla con ruedas, tenga cuidado, al desplazar el conjunto de mesilla / aparato, ya que si se vuelca podría recibir lesiones.
13. Desconecte este aparato si hay tormenta o cuando no vaya a ser utilizado por largos períodos de tiempo.
14. Deje que el mantenimiento lo lleve a cabo personal cualificado. Es necesario reparar el aparato cuando ha recibido algún tipo de daño, como por ejemplo si el cable de alimentación ha sufrido daños, si se ha derramado algún líquido en el interior del aparato o si éste ha quedado expuesto a la lluvia o humedad y no funciona normalmente o si ha caído al suelo.
15. Daños que requieren reparación
Desenchufe el aparato y solicite los servicios de personal cualificado cuando:
 - A. El cable de alimentación o el enchufe esté dañado.
 - B. En el interior del aparato hayan entrado objetos sólidos o líquidos.
 - C. El aparato haya estado expuesto a la lluvia o al agua.
 - D. El aparato parezca no funcionar adecuadamente aunque se sigan las instrucciones de operación. Ajuste solamente los controles indicados en el manual de instrucciones, ya que un ajuste inadecuado podría resultar en daños, y podría requerir el trabajo laborioso de un técnico cualificado para devolver el aparato a su funcionamiento normal.
 - E. El aparato haya caído o haya sufrido otros daños, y.
 - F. El aparato parezca no funcionar normalmente, indicando que necesita reparación.
16. Introducción de objetos sólidos y líquidos
No introduzca nunca ningún objeto a través de las aberturas del aparato, ya que podrían tocar puntos de tensión peligrosa o cortocircuitar partes, lo que resultaría en un incendio o descargas eléctricas. El equipo no se debería exponer a gotas ni a salpicaduras y nunca debería colocar objetos que contengan líquidos, como los floreros, encima de éste.
No coloque velas ni otros objetos incandescentes encima de la unidad.
17. Baterías
Tenga en cuenta los aspectos ambientales y siga las regulaciones locales a la hora de desechar las baterías.
18. Si instala el aparato en una instalación empotrada, como en una estantería o en una librería, asegúrese de que esté bien ventilado.
Deje 20 cm de espacio libre por encima y por los lados y 10 cm en la parte posterior. El borde posterior del estante o el tablero de encima del aparato debería estar a unos 10 cm del panel posterior o de la pared, de forma que deje un espacio libre para que el aire caliente pueda circular.

ADVERTENCIA PARA CARRITOS
CON RUEDAS



S3125A

Precauciones

- 1. Fusible de CA**—El fusible de CA se encuentra en el interior de la unidad y no es un elemento accesible al usuario. Si todavía no puede activar la unidad, póngase en contacto con su distribuidor Onkyo.
- 2. Mantenimiento**—De vez en cuando limpie esta unidad con un paño suave. Para la suciedad más difícil de eliminar, use un paño suave ligeramente humedecido con una solución de agua y detergente suave. A continuación, seque la unidad inmediatamente con un paño limpio. No use paños abrasivos, alcohol, ni disolventes químicos de ningún tipo ya que con ellos podría dañar el acabado de la unidad e incluso borrar la serigrafía del panel.

3. Alimentación

ATENCIÓN

ANTES DE CONECTAR LA UNIDAD POR PRIMERA VEZ, LEA CON ATENCIÓN LA SECCIÓN SIGUIENTE.

Los voltajes de las tomas de CA varían para cada país. Compruebe que el voltaje de su zona cumpla con los requisitos de voltaje indicados en la etiqueta de características que se encuentra en el panel posterior de esta unidad (por ejemplo, AC 120 V, 60 Hz).

El cable de alimentación se utiliza para desconectar esta unidad de la fuente de alimentación de CA. Asegúrese de que el conector esté siempre operativo (fácilmente accesible).

Índice

Procedimientos iniciales

| | |
|--|---|
| Instrucciones de seguridad importantes..... | 2 |
| Precauciones..... | 3 |
| Precauciones sobre los altavoces..... | 4 |
| Contenidos del paquete | 5 |
| Cómo disfrutar del Home Theater | 6 |
| Cómo aprender a conocer su juego de altavoces..... | 7 |

Instalación y uso

| | |
|---------------------------------|----|
| Conexión de los altavoces | 10 |
|---------------------------------|----|

Apéndice

| | |
|------------------------------|----|
| Resolución de problemas..... | 12 |
| Especificaciones..... | 13 |

Precauciones sobre los altavoces

Colocación

- Los muebles de los altavoces están hechos de madera y, consiguientemente, son sensibles a temperaturas y humedad extremas. No los coloque en lugares expuestos a la luz solar directa ni en lugares húmedos, como por ejemplo cerca de un equipo de aire acondicionado, un humidificador, en el baño o en la cocina.
- No coloque agua u otros líquidos cerca de los altavoces. Si se derramara líquido sobre los altavoces, los conos podrían resultar dañados.
- Los altavoces únicamente podrán colocarse sobre superficies robustas y planas libres de vibraciones. La colocación de los mismos sobre superficies irregulares o inestables, de las cuales puedan caer y causar daños, afectarán a la calidad de sonido.
- El subwoofer está diseñado para su uso en posición vertical únicamente. No lo utilice en posición horizontal ni inclinada.
- Si se utiliza la unidad cerca de un plato de tocadiscos, un reproductor de CD o un DVD, podrían producirse acoples o un deterioro del sonido. Para evitarlo, aleje la unidad del plato de tocadiscos, reproductor de CD o reproductor de DVD o baje el nivel de salida de la unidad.

Uso cerca de un televisor u ordenador

Los televisores y los monitores de ordenadores son dispositivos sensibles magnéticamente y, como tales, es probable que sufran decoloración o distorsión de la imagen cuando se coloquen altavoces convencionales cerca de los mismos. En dichas situaciones, pruebe a alejar los altavoces del televisor o el monitor. Si se produce decoloración, apague el televisor o el monitor, espere entre 15 y 30 minutos y, a continuación, vuélvalo a encender. Esto normalmente activa la función de desmagnetización, que neutraliza el campo magnético, eliminando así cualquier efecto de decoloración. Obsérvese que la decoloración también puede estar causada por un imán o una herramienta de desmagnetización colocados demasiado cerca del televisor o monitor.

Advertencia sobre la señal de entrada

Los altavoces podrán soportar la potencia de entrada especificada siempre y cuando se utilicen para la reproducción de música normal. Si se les alimenta cualquiera de las siguientes señales, aunque la potencia de entrada esté dentro del valor especificado, podría fluir una corriente excesiva a los bobinados de los altavoces, provocando el quemado de éstos o la rotura del hilo:

1. Ruido entre emisoras de una radio de FM no sintonizada.
2. Sonido de avance rápido de una cinta de casete.
3. Sonidos agudos generados por un oscilador, un instrumento musical electrónico, etc.
4. Oscilación del amplificador.
5. Tonos de prueba especiales de CDs de prueba de audio y otros.
6. Sonidos fuertes y clics al conectar o desconectar los cables de audio (apague siempre el amplificador antes de conectar o desconectar cables).
7. Acoples de micrófonos.

Cuidado de los altavoces

Limpie los muebles de los altavoces de vez en cuando con un paño de silicio o un paño suave secos. Para suciedad más incrustada, humedezca un paño suave en una solución ligera de detergente suave y agua, escúrralo bien y limpie la suciedad. A continuación, seque inmediatamente con un paño limpio. No utilice materiales rugosos, diluyentes, alcohol u otros disolventes o paños químicos, ya que éstos podrían dañar el acabado, borrar la rotulación de los paneles o provocar decoloración. Si va a utilizar un paño químico, siga siempre las instrucciones proporcionadas con el mismo. Para el polvo acumulado en las rejillas, emplee un aspirador o elimínelo con una brocha.

Precauciones sobre el cable de alimentación

- Conecte todos los altavoces y componentes de AV antes de conectar el cable de alimentación.
- El encendido del SKW-770 podría causar una sobretensión momentánea que podría interferir con otros equipos eléctricos ubicados en el mismo circuito. Si esto constituyera un problema, enchufe el SKW-770 a un circuito eléctrico diferente.

**Juego de altavoces HTP-770/
SKS-HT870**

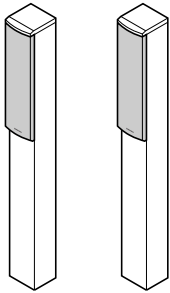

**Altavoces frontales
(SKF-770)**

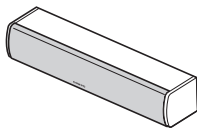

**Altavoz central
(SKC-770)**

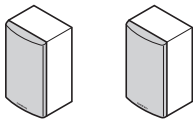

**Altavoces de surround
(SKR-770)**

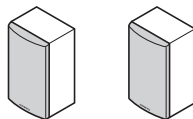

**Altavoces de surround
traseros
(SKB-770)**

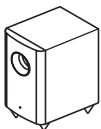

Subwoofer (SKW-770)

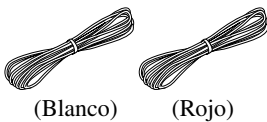

(Blanco) (Rojo)

**Cables de altavoces para los altavoces frontales
3,5 m (11 ft)**



(Verde)

**Cables de altavoces para los altavoz central 3,0 m
(10 ft)**

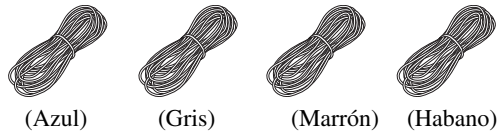

(Azul) (Gris) (Marrón) (Habano)

**Cables de altavoces para altavoces de surround y
altavoces de surround traseros 8 m (26 ft)**



**Cable RCA para la conexión del subwoofer 3 m
(10 ft)**

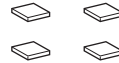

4 almohadillas para colocar debajo del subwoofer



4 tapones de corcho para el altavoz central

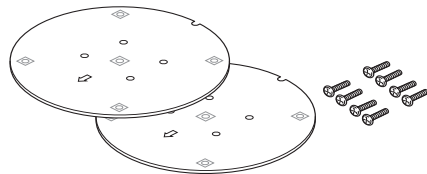

2 bases de altavoces y 8 tornillos

Cómo disfrutar del Home Theater

El Home Theater le permitirá disfrutar de sonido surround con una verdadera sensación del movimiento en su propia casa—como si estuviera en una sala de cine o de conciertos.

Altavoces frontales izquierdo y derecho (SKF-770)

Éstos emiten el sonido principal. Su papel en un home theater es proporcionar una base sólida para la imagen del sonido. Deberán colocarse de cara al oyente aproximadamente a la altura del oído y equidistantes respecto al televisor. Angúlelos ligeramente hacia dentro para crear un triángulo, con el oyente en el vértice.

Altavoz central (SKC-770)

Este altavoz realiza los altavoces frontales izquierdo y derecho, haciendo que los movimientos del sonido sean nítidos y proporcionando una imagen de sonido completa. En las películas se utiliza principalmente para los diálogos. Colóquelo cerca de su televisor (preferiblemente encima), mirando hacia delante y a la altura aproximada del oído, o a la misma altura que los altavoces frontales izquierdo y derecho.

Subwoofer (SKW-770)

El subwoofer trata los sonidos graves del canal de LFE (Low-Frequency Effects, Efectos de baja frecuencia). El volumen y la calidad de la salida de graves del subwoofer dependerá de su posición, la forma de la sala y la posición de audición del oyente. En general, es posible obtener un buen sonido de graves instalando el subwoofer en una de las esquinas frontales o a un tercio de la longitud de la pared frontal, según se muestra.

Consejo: Para encontrar la posición óptima del subwoofer, mientras reproduce una película o música con buenos graves, experimente colocándolo en distintas posiciones dentro de la sala y elija la que proporcione los resultados más satisfactorios.

Altavoces de surround izquierdo y derecho (SKR-770)

Estos altavoces se utilizan para un posicionamiento preciso del sonido y para añadir un ambiente realista. Colóquelos a los lados del oyente, o ligeramente por detrás, a una altura aproximada de 60 a 100 cm (2 a 3 ft) por encima del nivel del oído. Lo ideal es que estén equidistantes respecto al oyente.

Altavoces de surround traseros izquierdo y derecho (SKB-770)

Estos altavoces son necesarios para disfrutar de sonido Dolby Digital EX, DTS-ES Matrix, DTS-ES Discrete, etc. Realzan el realismo del sonido envolvente y mejoran la localización del sonido detrás del oyente. Colóquelos detrás del oyente a una altura de 60 a 100 cm (2 a 3 ft) por encima del nivel del oído.

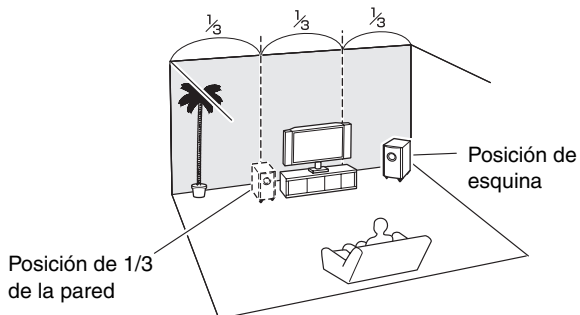

Cómo aprender a conocer su juego de altavoces

Altavoces frontales, central, de surround y de surround traseros (SKF-770, SKC-770, SKR-770, y SKB-770)

■ Parte posterior

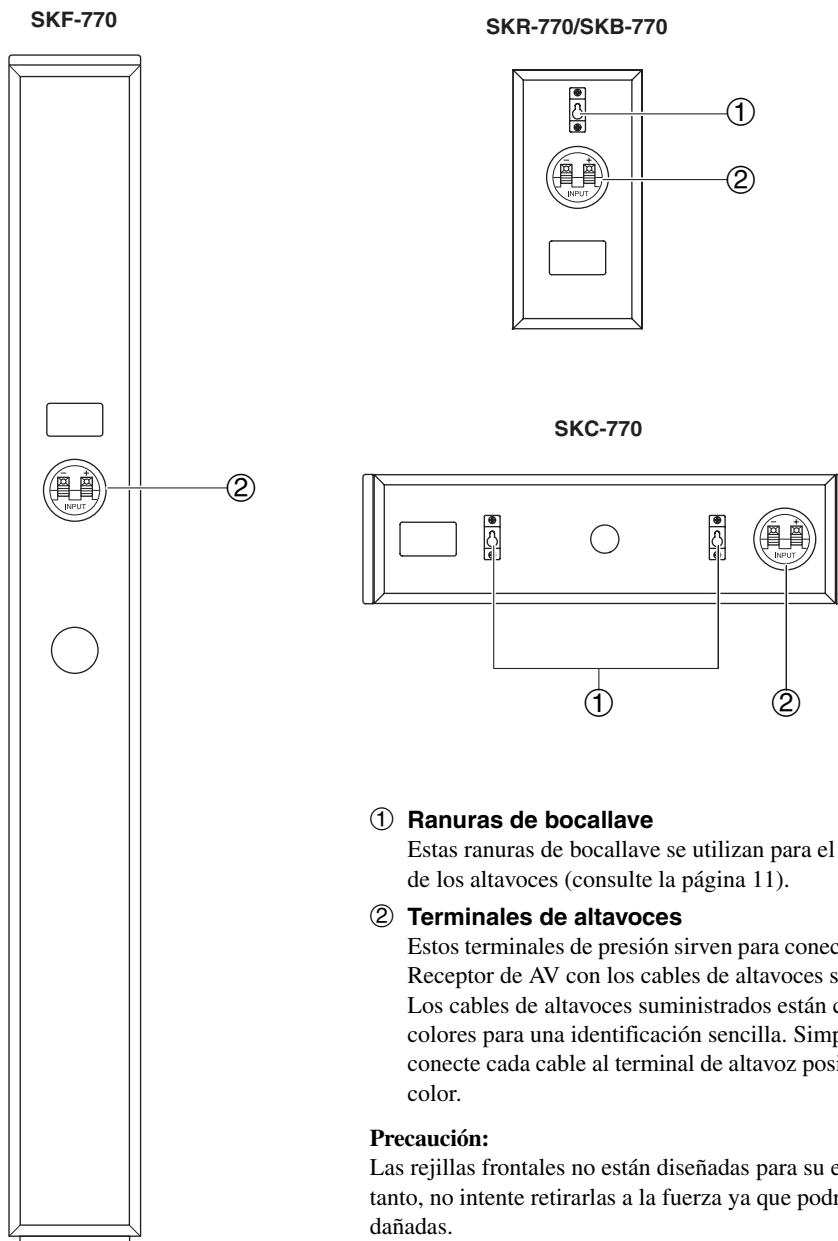

① Ranuras de bocallave

Estas ranuras de bocallave se utilizan para el montaje mural de los altavoces (consulte la página 11).

② Terminales de altavoces

Estos terminales de presión sirven para conectar el altavoz al Receptor de AV con los cables de altavoces suministrados. Los cables de altavoces suministrados están codificados por colores para una identificación sencilla. Simplemente conecte cada cable al terminal de altavoz positivo del mismo color.

Precaución:

Las rejillas frontales no están diseñadas para su extracción; por tanto, no intente retirarlas a la fuerza ya que podrían resultar dañadas.

Cómo acoplar las bases de los altavoces

Antes de conectar los altavoces, acople la base suministrada a cada SKF-770.

1. Gire el altavoz boca abajo con la cubierta de protección colocada.
2. Alinee la base del altavoz con la marca de la flecha
↑ apuntando en la misma dirección que la parte frontal del altavoz.

Tenga cuidado de no volcar el altavoz.

3. Alinee los orificios de tornillos de la base del altavoz con los de la parte inferior de cada altavoz y fije la base empleando los tornillos suministrados.

El par de apriete recomendado es de 10 kgf-cm (9 lbf-in).

Tenga cuidado de no volcar el altavoz.

4. Gire el altavoz boca arriba.
5. Retire la cubierta de protección.

PRECAUCIONES DE SEGURIDAD:

- Acople las bases de los altavoces de forma que no permitan el volcado de los altavoces.
- Asegúrese de apretar los tornillos cuando acople las bases de los altavoces.
- Acople las bases de los altavoces en una superficie plana, nivelada y estable.
- Tras acoplar las bases de los altavoces, asegúrese de que los altavoces permanecen en posición vertical y son estables.

Parte superior de SKF-770

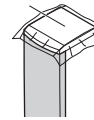

Cubierta de protección

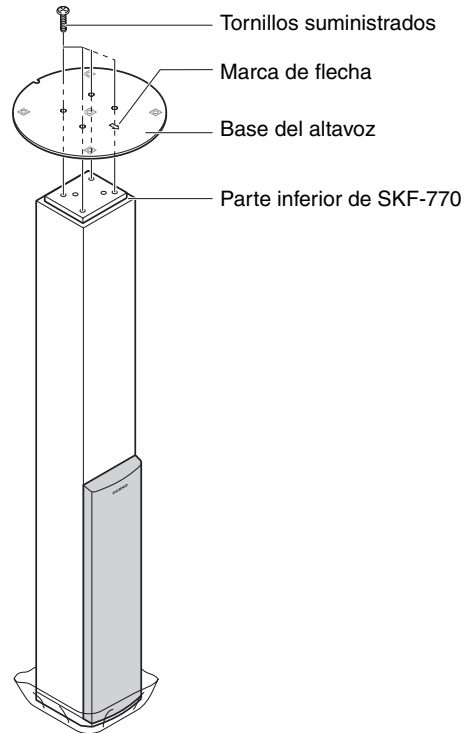

Tornillos suministrados

Marca de flecha

Base del altavoz

Parte inferior de SKF-770

Subwoofer (SKW-770)

■ Parte frontal

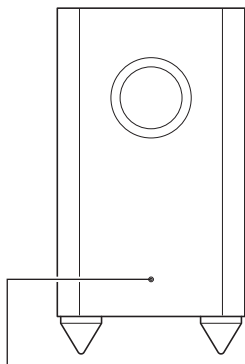

Indicador STANDBY/ON

Indicador STANDBY/ON

Rojo: Subwoofer en modo en espera

Azul: Subwoofer encendido

Con la función Auto Standby (En espera automático), el SKW-770 se encenderá automáticamente cuando se detecte una señal de entrada en el modo Standby (En espera). Cuando no exista señal de entrada durante cierto tiempo, el SKW-770 pasará automáticamente al modo Standby.

■ Parte posterior

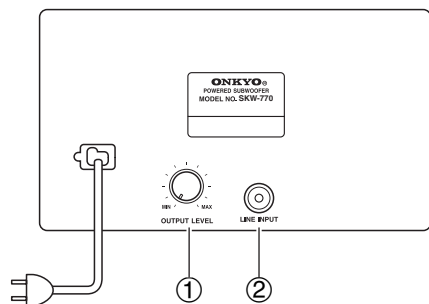

A la toma de red de CA

① Control OUTPUT LEVEL

Este control se utiliza para ajustar el volumen del subwoofer.

② LINE INPUT

Esta entrada de RCA deberá conectarse a la salida de previo de subwoofer de su Receptor de AV con el cable de RCA suministrado.

Nota:

La función Auto Standby (En espera automático) encenderá el subwoofer cuando la señal de entrada supere un nivel determinado. Si la función Auto Standby no funciona de un modo fiable, pruebe a subir o bajar ligeramente el nivel de salida del subwoofer en el receptor.

Ajuste del nivel del subwoofer

Para ajustar el nivel del subwoofer, emplee el control OUTPUT LEVEL. Ajústelo de modo que los sonidos graves estén perfectamente equilibrados con los sonidos agudos de los demás altavoces. Como nuestros oídos son menos sensibles a los sonidos muy graves, existe una tendencia a establecer el nivel del subwoofer demasiado alto. Por regla general, ajuste el nivel del subwoofer en el nivel que considere óptimo y, a continuación, bájelo un poquito.



Conexión de los altavoces

Precauciones para la conexión de los altavoces

Lea lo siguiente antes de conectar los altavoces:

- Apague el receptor antes de efectuar cualquier conexión.
- Preste especial atención a la polaridad del cableado de los altavoces. Conecte los terminales positivos (+) únicamente a terminales positivos (+) y los terminales negativos (-) solamente a terminales negativos (-). Si los altavoces se cablean de forma incorrecta, el sonido saldrá desfasado y no sonará natural.
- Tenga cuidado de no cortocircuitar los cables positivos y negativos. Esto podría provocar daños en el amplificador.



entrada de cada altavoz a los terminales de salida de altavoces correspondientes del receptor.

Haga coincidir el color de cada cable con el terminal de altavoces correspondiente.

Para efectuar una conexión, mientras presiona la palanca del terminal, inserte el cable en el orificio y, a continuación, suelte la palanca. Asegúrese de que los terminales pinzan los cables pelados y no el aislamiento.

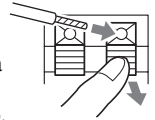

Conexión del subwoofer

Empleando el cable de RCA suministrado, conecte la entrada **LINE INPUT** del subwoofer a la salida **PRE OUT: SUBWOOFER** del receptor.

HT-S7200: Si está utilizando un sistema Onkyo HT-S7200, podrá conectar el subwoofer activo con dos jacks **PRE OUT: SUBWOOFER** respectivamente. Cuando use un único subwoofer, podrá conectar cualquier jack. El otro jack es para conectar un subwoofer adicional.

Conexión de los cables de los altavoces

Utilice los cables de los altavoces suministrados para conectar los terminales de

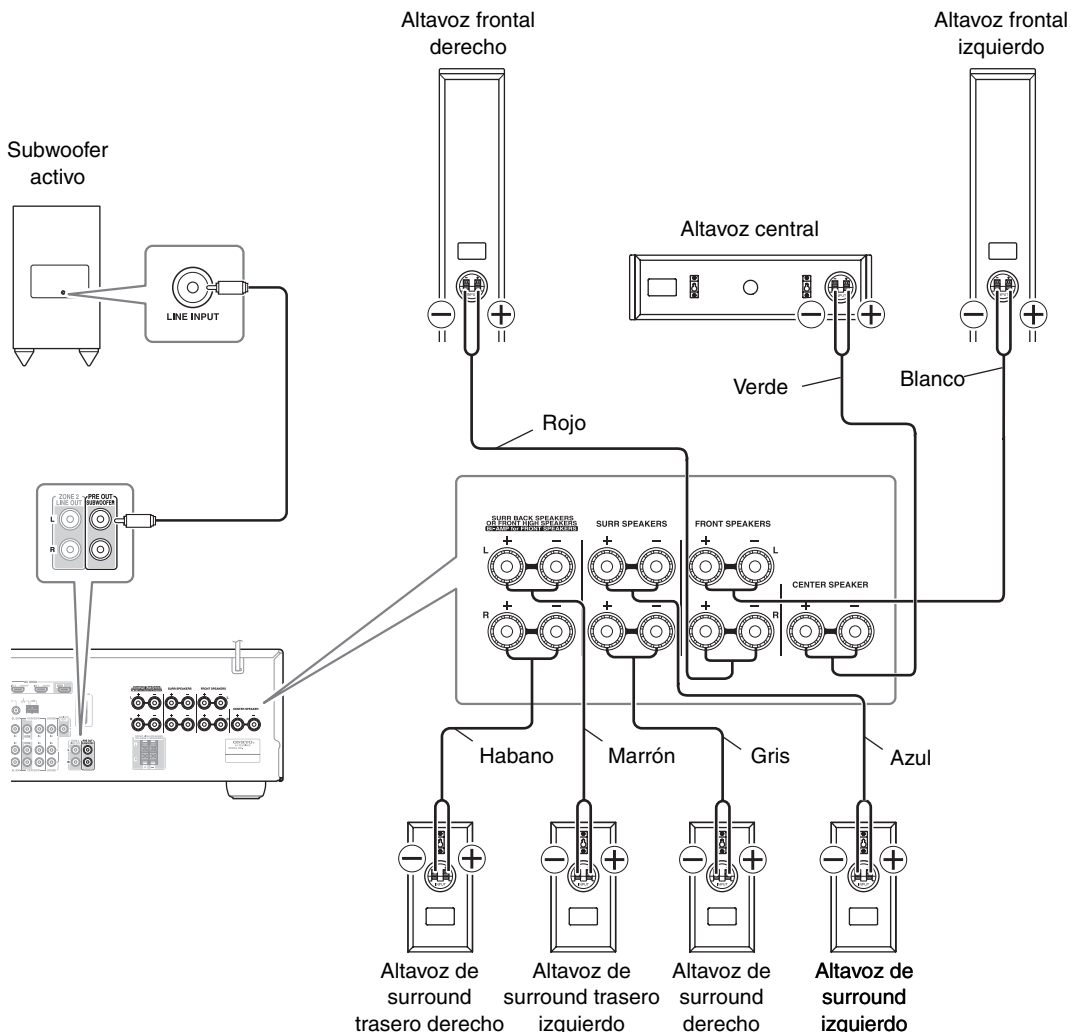

Montaje mural

Los altavoces (central, de surround y de surround traseros) pueden montarse fácilmente sobre la pared empleando las ranuras de bocallave.

Para montar los altavoces de surround o de surround traseros verticalmente, utilice la ranura de bocallave mostrada para colgar cada altavoz sobre un tornillo fijado de modo seguro a la pared.

Altavoces de surround/Altavoces de surround traseros (SKR-770/SKB-770)

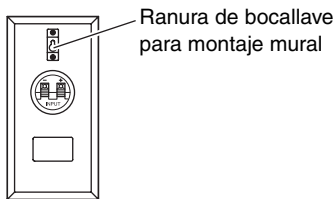

Para montar el altavoz central horizontalmente, utilice las dos ranuras de bocallave mostradas para colgar el altavoz sobre dos tornillos fijados de modo seguro a la pared.

Altavoz central (SKC-770)

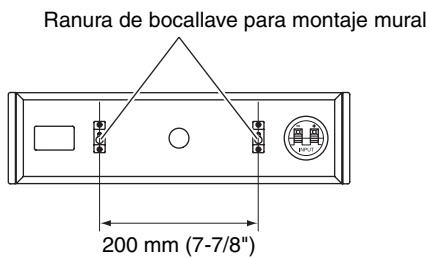

Precaución:

La capacidad de un tornillo de montaje para soportar el peso de un altavoz dependerá de cómo esté anclado a la pared. Si sus paredes son huecas, fije cada tornillo de montaje a un espárrago. Si no dispone de espárragos o las paredes son sólidas, emplee anclajes murales adecuados. Utilice tornillos con un diámetro de cabeza de 8 mm (5/16") o menos y un diámetro de vástago de 4 mm (5/32") o menos. En paredes huecas, emplee un detector de cables/tuberías para comprobar si existen cables de corriente o tuberías de agua antes de realizar los taladros.

Deje un hueco de entre 5 mm (7/32") y 10 mm (3/8") entre la pared y la base de la cabeza del tornillo según se muestra (se recomienda consultar a un profesional de instalaciones domésticas).

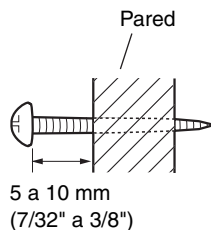

Uso de los tapones de corcho para una plataforma más estable

Se recomienda emplear los tapones de corcho proporcionados para lograr el mejor sonido posible de sus altavoces. Los tapones de corcho impiden que los altavoces se muevan, proporcionando así una plataforma más estable. Emplee tapones para el altavoz central.

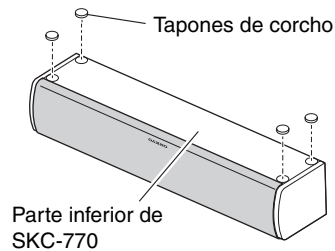

Uso de las almohadillas para el subwoofer

Si se coloca el subwoofer sobre un suelo duro (madera, vinilo, baldosas, etc.) y la reproducción se hace con un volumen muy alto, las patas del subwoofer podrían dañar el suelo. Para evitarlo, coloque las almohadillas suministradas debajo de las patas del subwoofer. Las almohadillas proporcionan asimismo una base estable para el subwoofer.

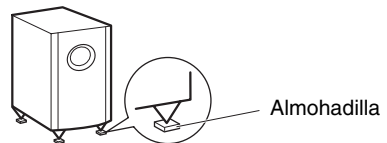

Resolución de problemas

| Síntoma | Posible causa | Solución |
|---|--|--|
| ¿Algunos altavoces no producen sonido? | Los cables de los altavoces no están conectados correctamente. | Compruebe los cables de los altavoces y corrija según sea necesario. |
| | La configuración de los altavoces no está establecida correctamente. | Compruebe la configuración de los altavoces. |
| ¿El subwoofer no se enciende? | El enchufe no está totalmente insertado en la toma de red. | Inserte totalmente el enchufe en la toma de red. |
| ¿El subwoofer no produce ningún sonido? | El control OUTPUT LEVEL está establecido en el mínimo. | Suba el control OUTPUT LEVEL. |
| | El cable de RCA no está conectado correctamente a la entrada LINE INPUT del subwoofer. | Asegúrese de que el cable de RCA está conectado correctamente a la entrada LINE INPUT del subwoofer. |
| | El nivel de la señal de entrada era demasiado bajo y el subwoofer ha pasado al modo Standby (En espera). | Suba ligeramente el nivel de salida de previo del subwoofer en el Receptor de AV. |
| | La configuración del subwoofer no está establecida correctamente. | Compruebe el ajuste del subwoofer en la configuración de los altavoces del Receptor de AV. |
| ¿El subwoofer no produce apenas sonido? | El material fuente tiene muy poco o ningún contenido de graves. | Seleccione un material fuente con más contenido de graves. |
| ¿El subwoofer produce una especie de zumbido? | El cable de RCA no está conectado correctamente a la entrada LINE INPUT del subwoofer. | Asegúrese de que el cable de RCA está conectado correctamente a la entrada LINE INPUT del subwoofer. |
| | Se están recogiendo interferencias externas de un televisor u otro dispositivo electrónico. | Aleje el subwoofer y el cable de RCA de la fuente de interferencias. Asegúrese de que su sistema de audio está conectado a tierra correctamente. |

Especificaciones

■ Subwoofer activo (SKW-770)

| | |
|-------------------------------------|--|
| Tipo: | Bass-reflex |
| Sensibilidad de entrada/impedancia: | 140 mV / 20 kΩ |
| Potencia máxima de salida: | 290 W (potencia dinámica) |
| Respuesta de frecuencia: | 25 Hz a 150 Hz |
| Capacidad del mueble: | 37 L (1,3 pies cúbicos) |
| Dimensiones (An × Al × Pr): | 275 × 507 × 411 mm (10-13/16" × 19-15/16" × 16-3/16") (incluida la proyección) |
| Peso: | 11,6 kg (25,6 lbs.) |
| Conos: | Cono de graves de 25 cm (10") × 1 |
| Alimentación: | 120 V CA, 60 Hz |
| Consumo: | 163 W |
| Otros: | Función Auto Standby (En espera automático) |

■ Altavoces frontales (SKF-770)

| | |
|---|---|
| Tipo: | Bass-reflex de 2 vías |
| Impedancia: | 6 Ω |
| Potencia máxima de entrada: | 130 W |
| Sensibilidad: | 79,5 dB/W/m |
| Respuesta de frecuencia: | 55 Hz a 50 kHz |
| Frecuencia de cruce: | 4 kHz |
| Capacidad del mueble: | 7,3 L (0,26 pies cúbicos) |
| Dimensiones de montaje (con base de altavoz suministrada) (An × Al × Pr): | 262 × 1050 × 262 mm (10-5/16" × 41-5/16" × 10-5/16") (incluida la proyección) |
| Peso: | 5,2 kg (11,5 lbs.) (incluida la base del altavoz) |
| Conos: | Cono de 8 cm (3-1/4") (graves) × 2 Cúpula equilibrada de 2,5 cm (1") (agudos) |
| Terminales: | Codificados por colores de tipo resorte |
| Rejilla: | Fija |

■ Altavoz central (SKC-770)

| | |
|-----------------------------|--|
| Tipo: | Bass-reflex de 2 vías |
| Impedancia: | 6 Ω |
| Potencia máxima de entrada: | 130 W |
| Sensibilidad: | 79 dB/W/m |
| Respuesta de frecuencia: | 60 Hz a 50 kHz |
| Frecuencia de cruce: | 4 kHz |
| Capacidad del mueble: | 2,8 L (0,10 pies cúbicos) |
| Dimensiones (An × Al × Pr): | 430 × 115 × 121 mm (16-15/16" × 4-1/2" × 4-3/4") (incluida la rejilla y la proyección) |
| Peso: | 2,2 kg (4,9 lbs.) |
| Conos: | Cono de 8 cm (3-1/4") (graves) × 2 Cúpula equilibrada de 2,5 cm (1") (agudos) |
| Terminales: | Codificados por colores de tipo resorte |
| Ranuras de bocallave: | 2 |
| Rejilla: | Fija |

■ Altavoces de surround/Altavoces de surround traseros (SKR-770/SKB-770)

| | |
|-----------------------------|---|
| Tipo: | Caja cerrada de gama completa |
| Impedancia: | 6 Ω |
| Potencia máxima de entrada: | 130 W |
| Sensibilidad: | 81 dB/W/m |
| Respuesta de frecuencia: | 80 Hz a 20 kHz |
| Capacidad del mueble: | 1,0 L (0,036 pies cúbicos) |
| Dimensiones (An × Al × Pr): | 115 × 230 × 96 mm (4-1/2" × 9-1/16" × 3-3/4") (incluida la rejilla y la proyección) |
| Peso: | 1,0 kg (2,2 lbs.) |
| Conos: | Cono de 8 cm (3-1/4") |
| Terminales: | Codificados por colores de tipo resorte |
| Ranuras de bocallave: | 1 |
| Rejilla: | Fija |

Las especificaciones y el aspecto están sujetos a cambios sin previo aviso.

Memo

Memo

Memo

ONKYO CORPORATION

Sales & Product Planning Div. : 2-1, Nisshin-cho, Neyagawa-shi, OSAKA 572-8540, JAPAN
Tel: 072-831-8023 Fax: 072-831-8163

ONKYO U.S.A. CORPORATION

18 Park Way, Upper Saddle River, N.J. 07458, U.S.A.
Tel: 201-785-2600 Fax: 201-785-2650 <http://www.us.onkyo.com/>

ONKYO EUROPE ELECTRONICS GmbH

Liegnitzerstrasse 6, 82194 Groebenzell, GERMANY
Tel: +49-8142-4401-0 Fax: +49-8142-4401-555 <http://www.eu.onkyo.com/>

ONKYO EUROPE UK Office

Suite 1, Gregories Court, Gregories Road, Beaconsfield, Buckinghamshire, HP9 1HQ
UNITED KINGDOM Tel: +44-(0)1494-681515 Fax: +44(0)-1494-680452

ONKYO CHINA LIMITED

Unit 1&12, 9/F, Ever Gain Plaza Tower 1, 88, Container Port Road, Kwai Chung,
N.T., HONG KONG Tel: 852-2429-3118 Fax: 852-2428-9039
<http://www.ch.onkyo.com/>



Y0905-1

SN 2940086

(C) Copyright 2009 ONKYO CORPORATION Japan. All rights reserved.

