

ONKYO

TX-8220

STEREO RECEIVER

Instruction Manual

Mode d'emploi

Manual de instrucciones

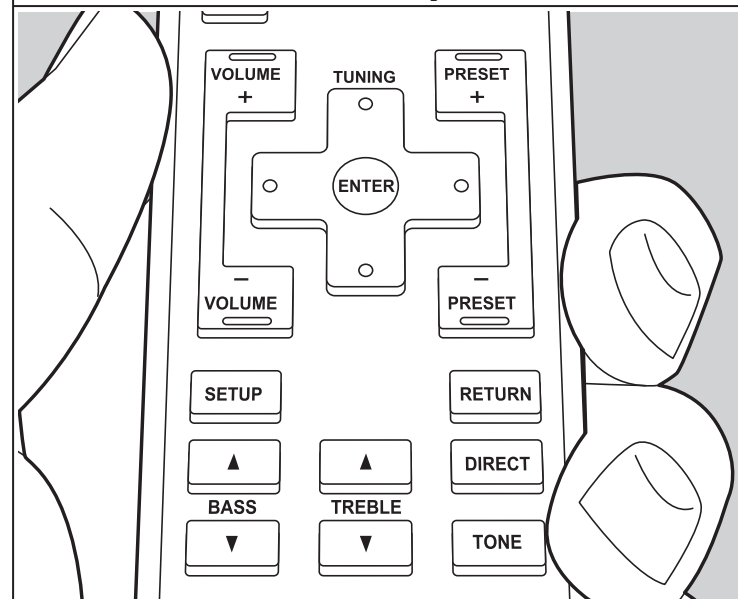
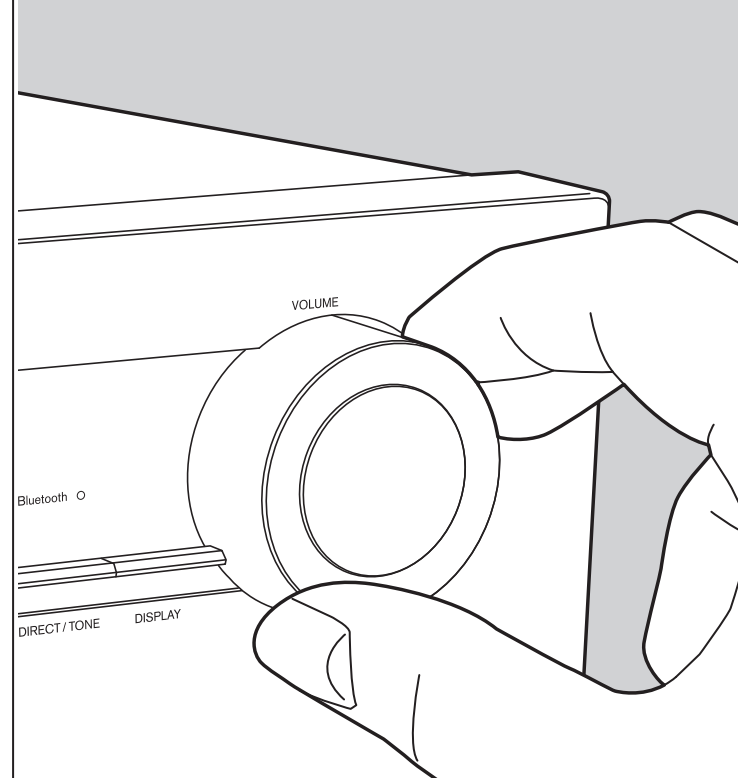
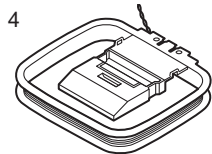
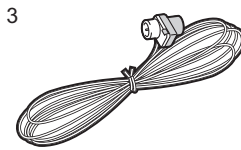
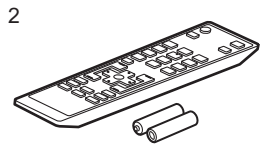
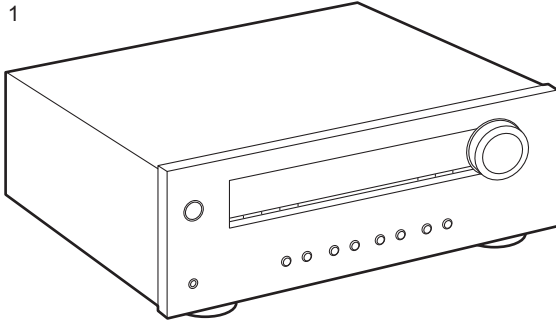

Table of Contents

Before Start	2
What's in the box	3
Part Names	4
Part Names	4
Install	8
Step1: Connect the Speakers	8
Step2: Connect an other External Device	9
Step3: Connect Other Cables (North American Models)	11
Step3: Connect Other Cables (European Models)	12
Playback	13
Playing Audio from a Connected Device	13
BLUETOOTH® Playback	14
Listening to the AM/FM Radio (AM: North American Models only).....	15
Listening to DAB Digital Radio (European Models only)	17
Registering a Station	18
Naming Radio Stations Registered as Presets	19
Adjusting the Sound Quality	20
Setup	21
Setup Menu	21
Others	24
Troubleshooting	24
General Specifications	26

What's in the box



1. Main unit (1)
 2. Remote controller (RC-962R) (1), batteries (AAA/R03) (2)
 3. (North American models) FM indoor antenna (1)
(European models) FM/DAB antenna (1)
 4. (For North American models only) AM indoor antenna (1)
 - Instruction Manual (This document) (1)
- Connect speakers with 4 Ω to 16 Ω impedance. Note that when connecting to both SPEAKERS A and B terminals, connect speakers with 8 Ω to 16 Ω impedance to both A and B.
 - The power cord must be connected only after all other cable connections are completed.
 - We will not accept responsibility for damage arising from the connection of equipment manufactured by other companies.
 - Specifications and appearance are subject to change without prior notice.

Part Names

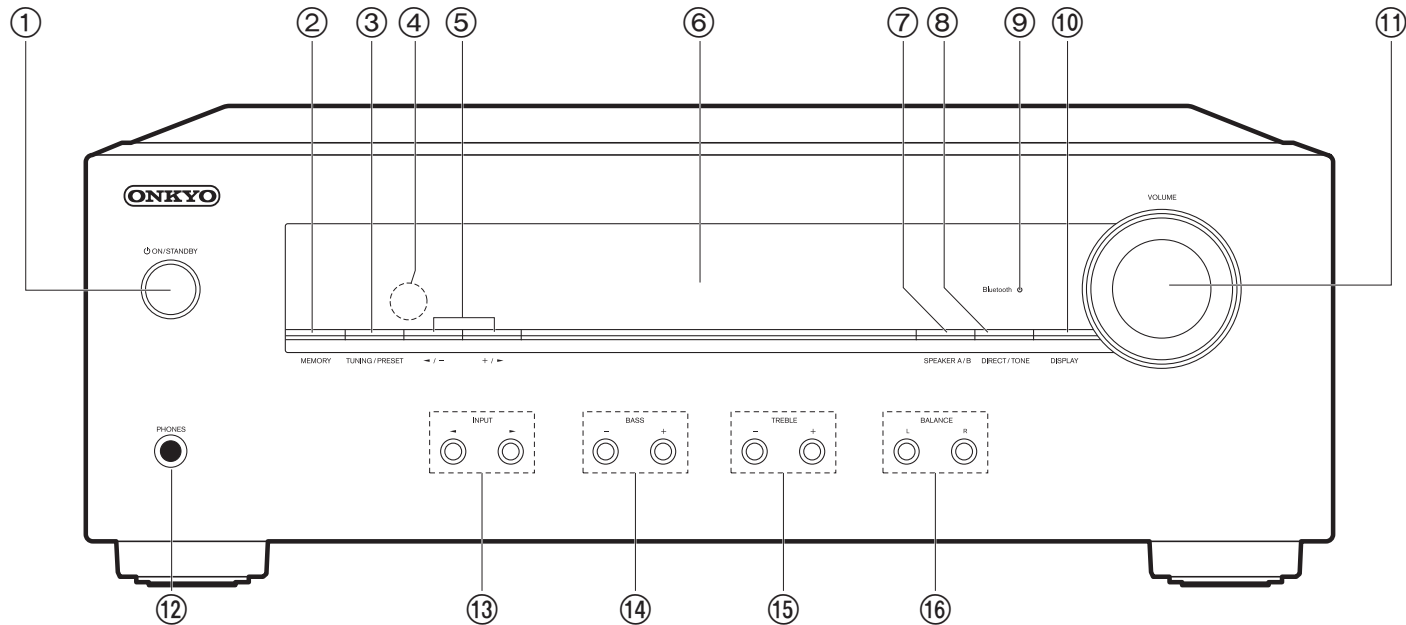

Front Panel

1. ⏻ ON/STANDBY button
2. MEMORY button: Used to register DAB (European models)/AM (North American models)/FM radio stations (P18).
3. TUNING/PRESET button: Switch between the TUNING mode, where you select a frequency to tune to a station, and the PRESET mode, where you select a preset station.
4. Remote control sensor: Receives signals from the remote controller.
 - The signal range of the remote controller is within about 16'5 m, at an angle of 20° on the perpendicular axis and 30° to either side.
5. ◀/ - , + / ▶ buttons: Use to tune to DAB (European models)/AM (North American models)/FM radio stations and select preset numbers.
6. Display (P5)
7. SPEAKER A/B button: Select the terminals to output audio from between SPEAKERS A/
- B.
8. DIRECT/TONE button: Switches between the DIRECT mode which outputs pure sound as it was intended, and the TONE mode which enables adjustments to the BASS and TREBLE.
9. Bluetooth indicator: Lights when the unit is connected by BLUETOOTH. It will flash during pairing or if the connection is not correct.
10. DISPLAY button: Switches the information on the display.
11. VOLUME
12. PHONES jack: Connect stereo headphones with a standard plug (Ø1/4"/6.3 mm).
13. INPUT buttons: Switches the input to be played. The input changes BD/DVD → CBL/SAT → LINE → TV → TUNER → PHONO → BLUETOOTH → CD each time you press the ▶ button.
14. BASS buttons: Adjusts the bass.
15. TREBLE buttons: Adjusts the treble.

16. BALANCE buttons: Adjusts the balance of the sounds output from the left and right speakers (P20).

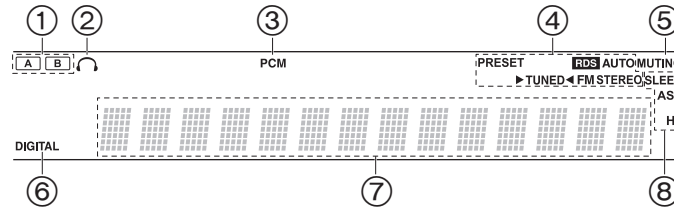

Display

1. The currently selected speaker system lights.
2. Lights when headphones are connected.
3. Lights when PCM signals are being input.
4. Lights in the following conditions.
 PRESET: PRESET mode has been selected with TUNING/PRESET on the main unit.
 RDS (European models): Receiving RDS broadcasting.
 AUTO: When tuning mode is auto.
 ►TUNED◄: Receiving DAB/AM/FM radio
 FM STEREO: Receiving FM stereo.
5. Flashes when muting is on.
6. DIGITAL: Lights according to the type of input digital audio signals.
7. Displays radio and a variety of other information.
8. Lights in the following conditions.
 SLEEP: Sleep timer has been set.
 ASb: Auto Standby has been set.
 Hz: May light while "Tuner Setting" in the Setup menu is being set.

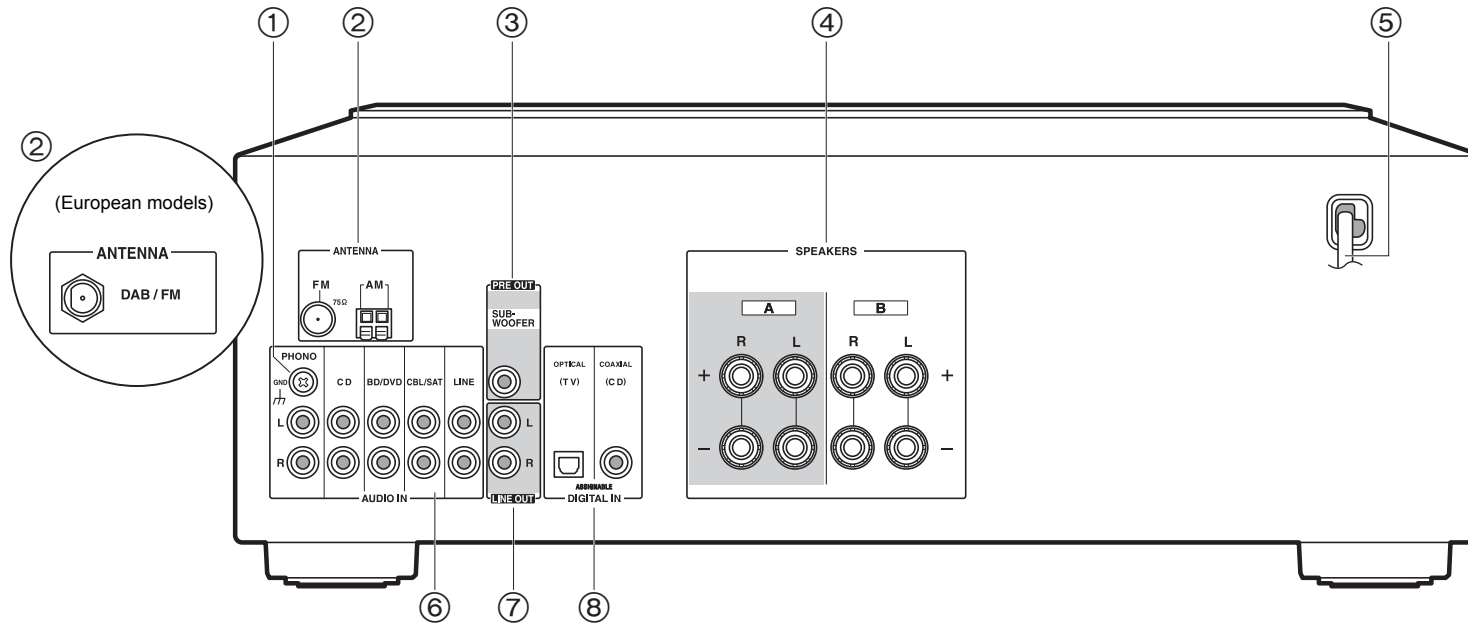

Rear Panel

1. GND jack: The ground wire of the turntable is connected.
2. FM 75Ω/AM ANTENNA terminals (North American models): Connect the supplied FM indoor antenna and AM indoor antenna.
DAB/FM ANTENNA terminal (European models): Connect the supplied FM/DAB antenna.
3. SUBWOOFER PRE OUT jack: Connect a powered subwoofer with a subwoofer cable.
4. SPEAKERS jacks: Connect speakers with speaker cables. You can connect a set of left and right speakers to each of the A/B terminals.
5. Power cord
6. AUDIO IN jacks: Input audio signals from an other external device with an analog audio cable.
7. LINE OUT jacks: Connect a recording device, such as a cassette tape deck. Connect to

- the AUDIO IN jacks on the recording device using analog audio cable.
8. DIGITAL IN OPTICAL/COAXIAL jacks: Input digital audio signals from an other external device with a digital optical cable or digital coaxial cable.

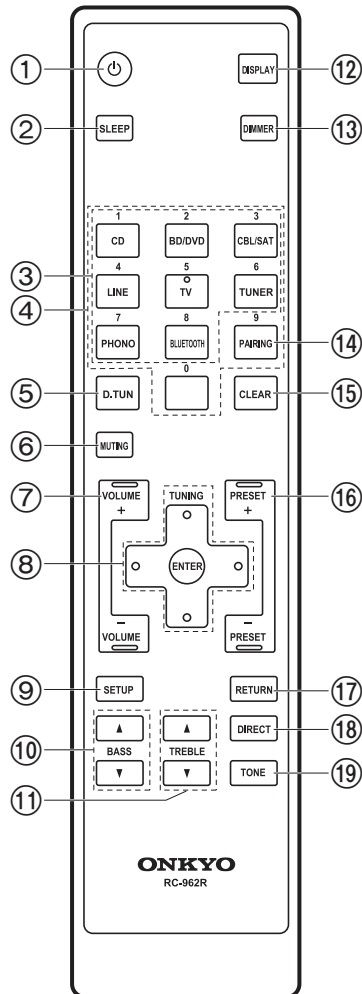

Remote Controller

1. ON/STANDBY button
2. SLEEP button: Set the sleep timer (P23).
3. INPUT SELECTOR buttons: Switches the input to be played.
4. Numbered buttons
5. D.TUN button: Use to select the number of a preset station or to directly input the frequency of the station.
6. MUTING button: Temporarily mutes audio. Press again to cancel muting.
7. VOLUME buttons
8. Cursors (Up / Down / Left / Right), ENTER button: Select the item with the cursors and press ENTER to confirm.
9. SETUP button: You can show advanced setting items on the display to provide you with an even better experience (P21).
10. BASS buttons: Enhance or moderate the bass range (P20).
11. TREBLE buttons: Enhance or moderate the treble range (P20).
12. DISPLAY button: Switches the information on the display.
13. DIMMER button: You can adjust the brightness of the display in three steps. It cannot be turned off completely.
14. PAIRING button: Used to connect to another BLUETOOTH wireless technology enabled device (P14).
15. CLEAR button: Deletes all characters you have entered when entering text (P19).
16. PRESET buttons: Used to select DAB/AM/FM radio stations (P18).
17. RETURN button: Returns the display to the previous state during setting.
18. DIRECT button: Switches to the DIRECT mode which outputs pure sound as it was intended (P20).
19. TONE button: Switches to the TONE mode which enables BASS and TREBLE (P20).

Step1: Connect the Speakers

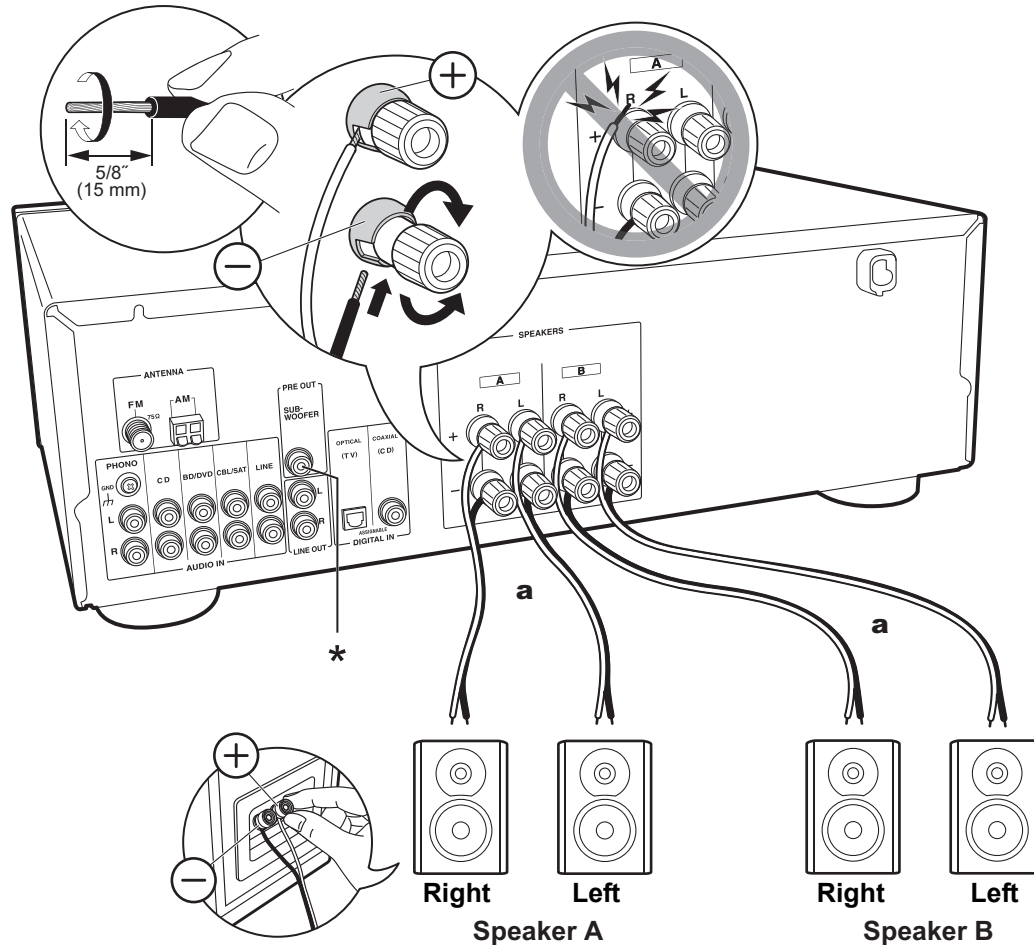

a Speaker Cable

You can connect two systems, Speaker A and Speaker B, as the Speaker System. When connecting only one set, connect to the SPEAKERS A terminals. With one set, use speakers with 4 Ω to 16 Ω impedance.

Note that when connecting to both SPEAKERS A and B terminals, connect speakers with 8 Ω to 16 Ω impedance to both A and B.

Connect the speaker cable so the wires do not protrude from the speaker jacks. If the exposed wires of the speakers touch the rear panel or the + and - wires touch each other, the protection circuit will be activated.



Setup

- When connected as a Speaker B System, you can output the same audio as Speaker A System by switching with A/B/A+B. Press SPEAKER A/B on the main unit switch. The selection changes in the order SPEAKER A, SPEAKER B, SPEAKER A+B, Off with each press.
- If any of the connected speakers have an impedance of 4 Ω or more to less than 6 Ω, or when a Speaker B system is to be used, press SETUP (P7) on the remote controller, and set "SP Impedance" to "4 ohm".

(*) You can also connect a powered subwoofer to the SUBWOOFER PRE OUT jack to boost bass playback even more. Use a subwoofer cable for connection.

Step2: Connect an other External Device

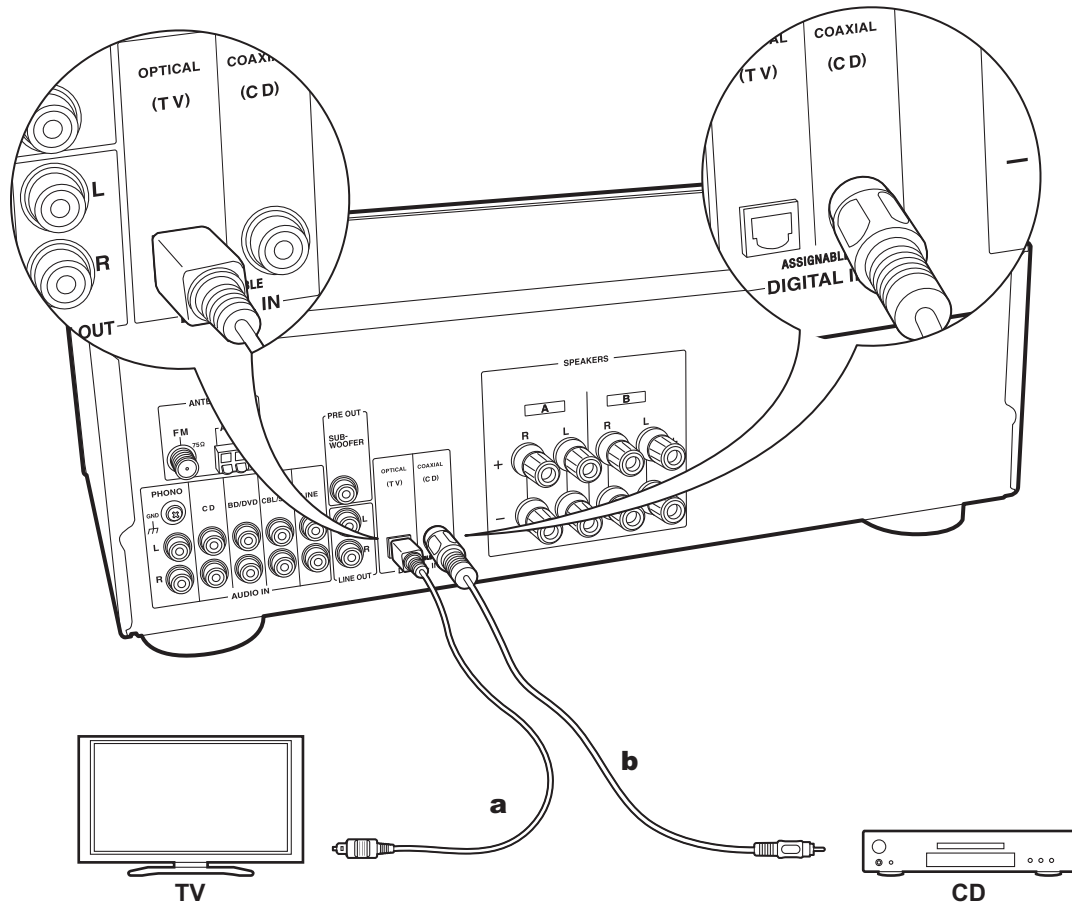

a Digital Optical Cable, **b** Digital Coaxial Cable

1. DIGITAL IN connection

Connect an other external device with a digital optical cable or digital coaxial cable.

- Only PCM audio is supported for input through the DIGITAL IN OPTICAL/COAXIAL jacks. Set the audio output on the other external device to output PCM.

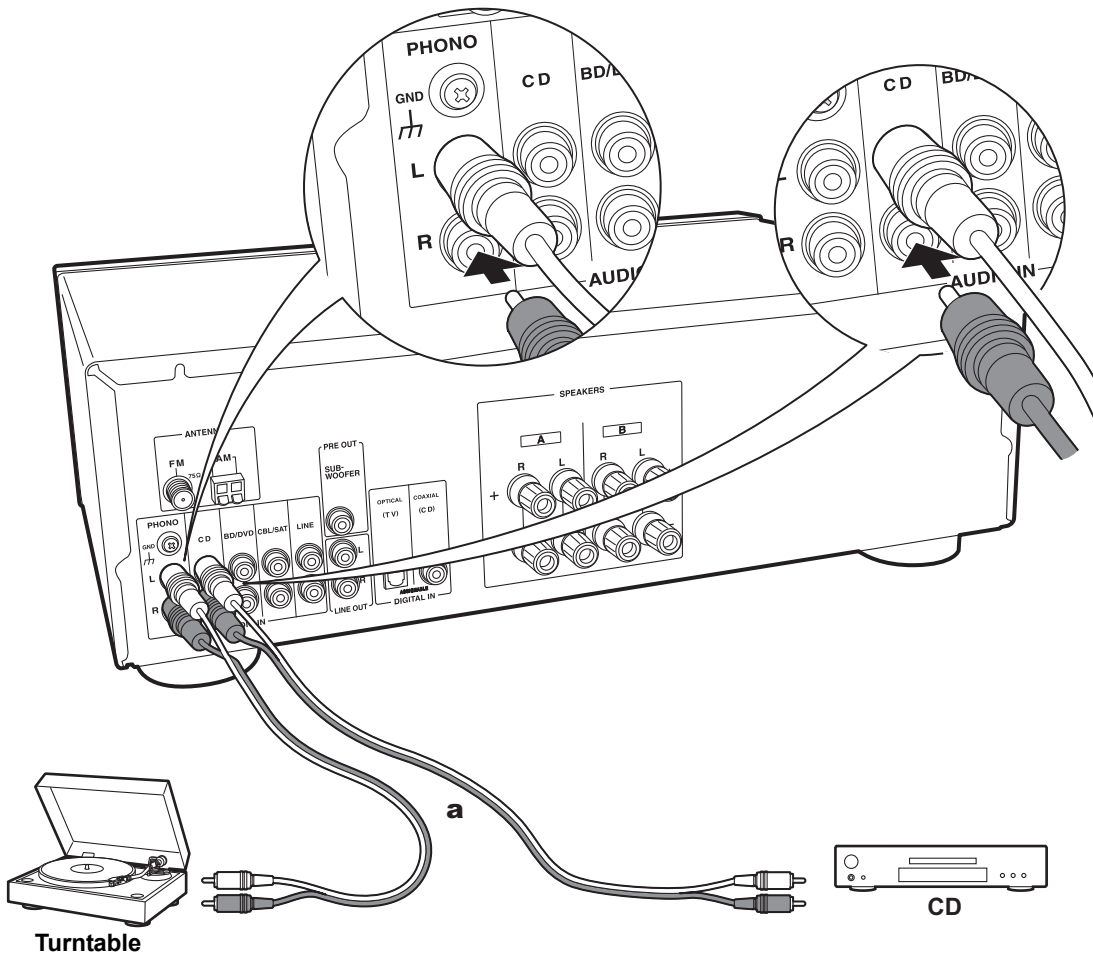

2. AUDIO IN connection

Connect an other external device with an analog audio cable. You can connect a turntable that has an MM-type cartridge to the PHONO jack.

- If the turntable has a built-in audio equalizer, connect it to an AUDIO IN jack other than the PHONO jack. Also, if the turntable uses an MC type cartridge, install an audio equalizer compatible with the MC type cartridge between the unit and the turntable, then connect to any AUDIO IN jack other than the PHONO jack.

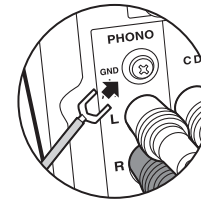

If the turntable has a ground wire, connect it to the GND terminal.

a Analog Audio Cable

Step3: Connect Other Cables (North American Models)

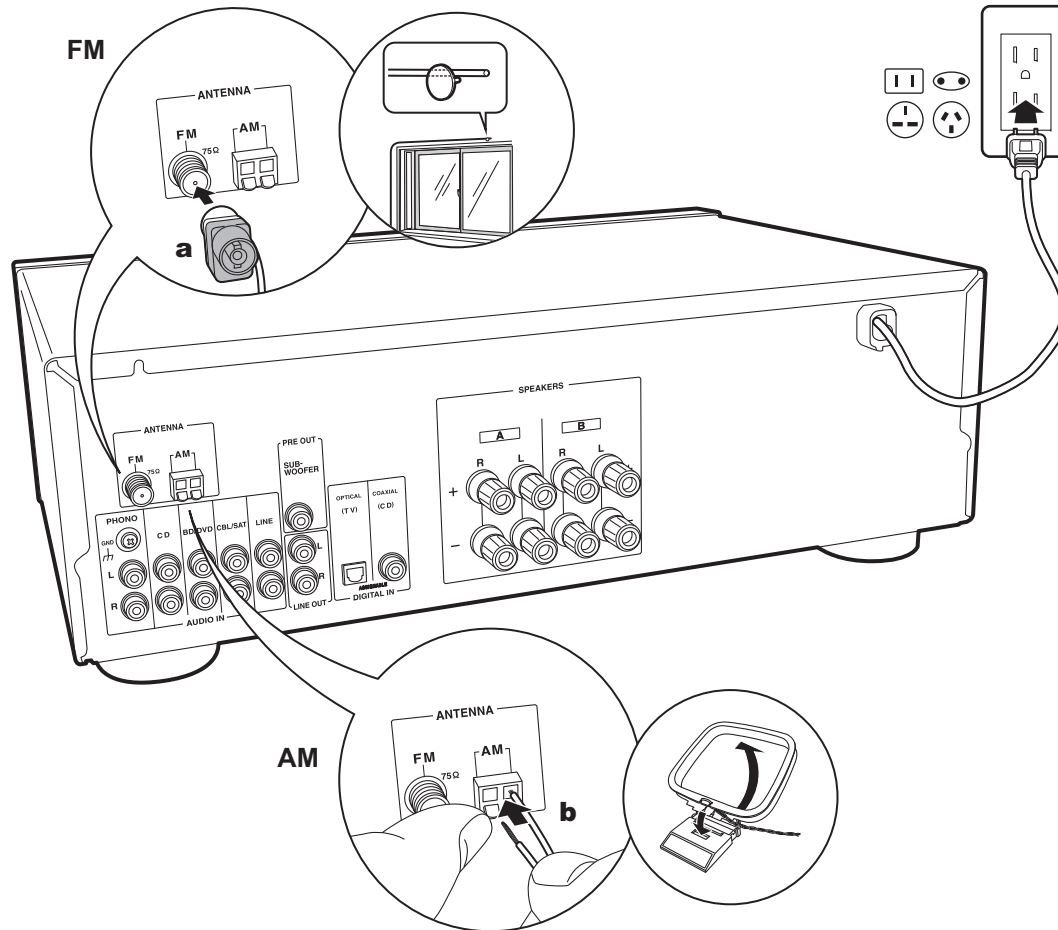

Antenna Hookup

Move the antenna around while playing the radio to find the position with the best reception.

Power Cord Hookup

The power cord must be connected only after all other connections are completed.

a FM indoor antenna, **b** AM indoor antenna

Step3: Connect Other Cables (European Models)

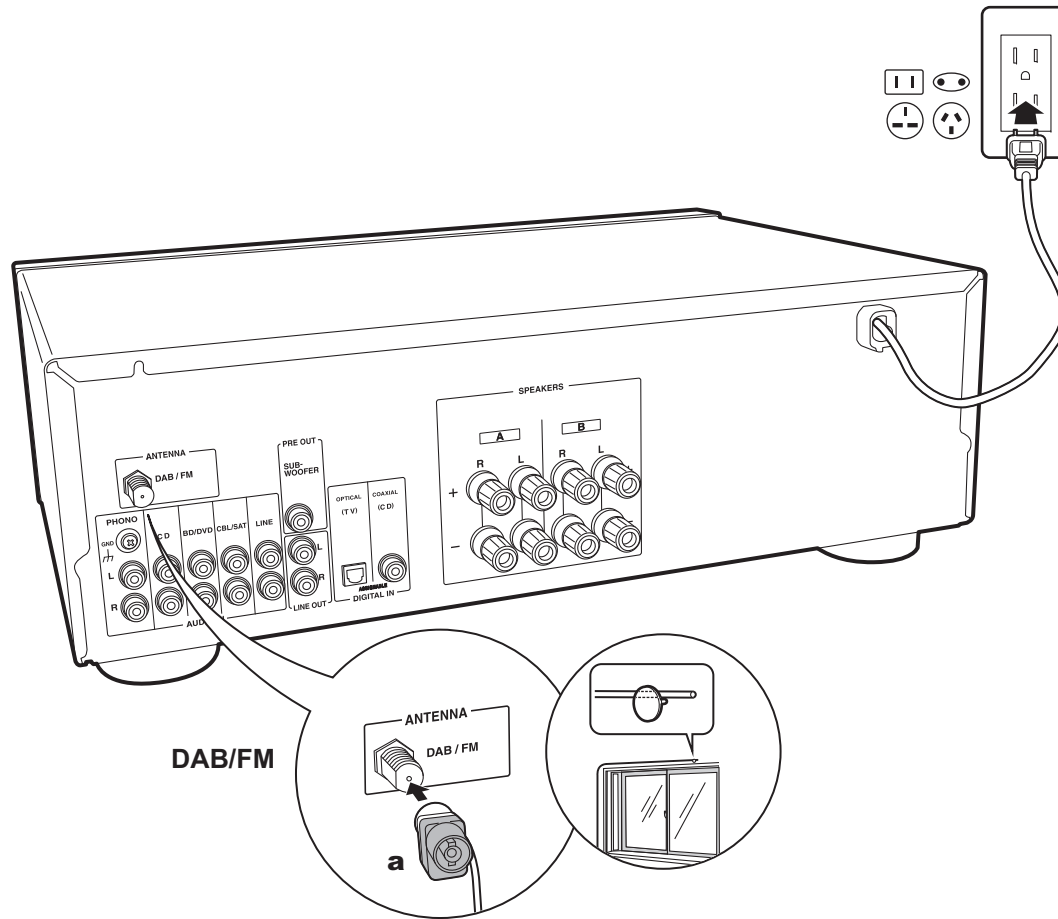

DAB/FM

a

a FM/DAB antenna

Antenna Hookup

Move the antenna around while playing the radio to find the position with the best reception.

Power Cord Hookup

The power cord must be connected only after all other connections are completed.

Playing Audio from a Connected Device

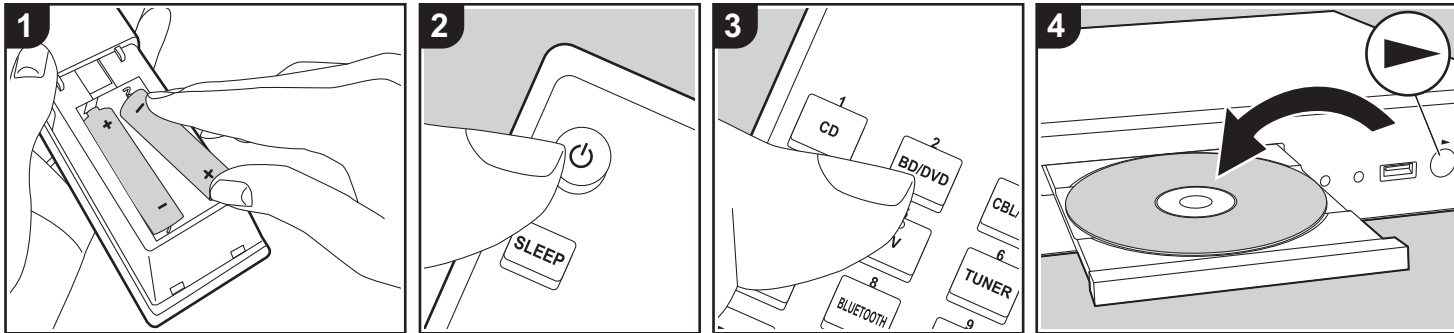

Basic Operations

You can play the audio from other external devices such as Blu-ray Disc players through this unit.

Perform the following procedure when the unit is on.

1. Press the input selector button (a) on the remote controller with the same name as the jack to which you connected the player to switch the input.
For example, press BD/DVD to play the player connected to the BD/DVD jack.
Press TV to listen the TV's sound.
2. Start play on the connected player.

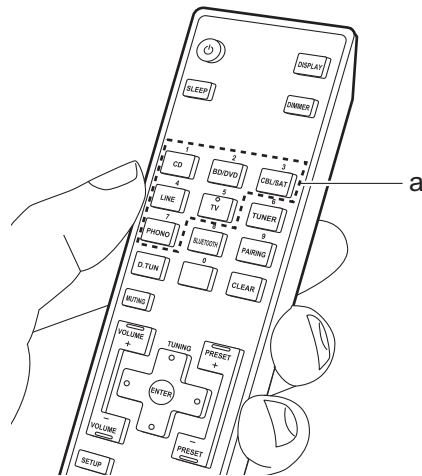

BLUETOOTH® Playback

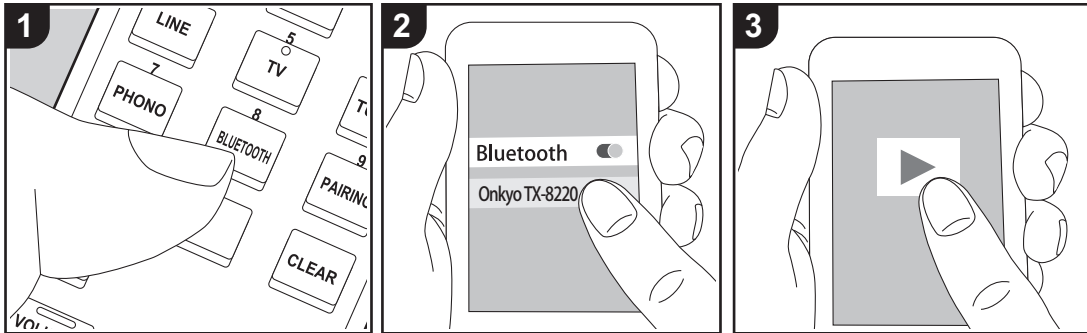

You can wirelessly play music on a smartphone or other BLUETOOTH wireless technology enabled device. Perform the following procedure when the unit is on.

Pairing

1. When you press BLUETOOTH (a), "Now Pairing..." is displayed on this unit's display, and the pairing mode is enabled.

Now Pairing . . .

2. Enable (turn on) the BLUETOOTH function of the BLUETOOTH wireless technology enabled device, then select this unit from amongst the devices displayed. If a password is requested, enter "0000".
 - This unit is displayed as "Onkyo TX-8220".
 - To connect another BLUETOOTH wireless technology enabled device, press PAIRING (b), then perform step

2. This unit can store the data of up to eight paired devices.

- The coverage area is 32'/10 m. Note that connection is not always guaranteed with all BLUETOOTH wireless technology enabled devices.

Playing Back

1. Perform the connection procedure on the BLUETOOTH wireless technology enabled device. The input on this unit automatically switches to "BLUETOOTH".
2. Play the music files. Increase the volume of the BLUETOOTH wireless technology enabled device to an appropriate level.
 - Due to the characteristics of BLUETOOTH wireless technology, the sound produced on this unit may slightly be behind the sound played on the BLUETOOTH wireless technology enabled device.

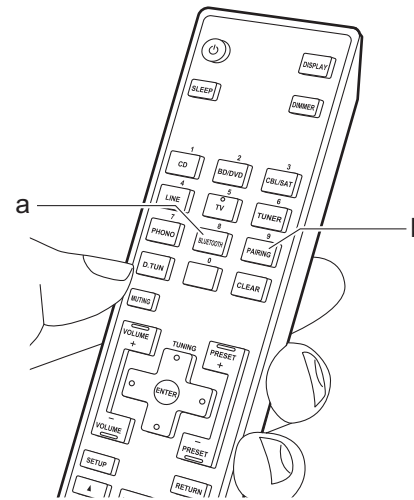

Listening to the AM/FM Radio (AM: North American Models only)

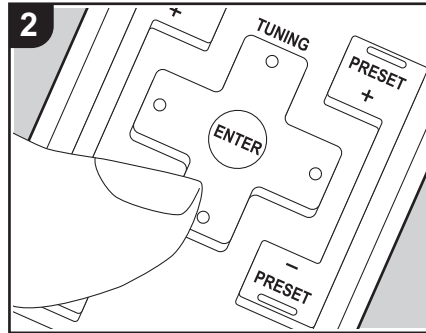
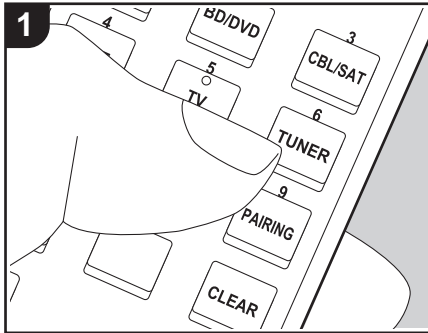

You can receive AM (North American models) /FM radio stations on this unit with the built-in tuner. Perform the following procedure when the unit is on.

"▶TUNED◀" indicator on the display lights. When tuned into a stereo FM radio station, the "FM STEREO" indicator lights.

■ Tuning into a Radio Station

Tuning Automatically

The unit is set to the auto-tuning mode by default. If the signal from a radio station is weak, perform the procedure for "Tuning Manually" in the next section. Note that if you tune manually, the reception for FM broadcasts will be monaural rather than stereo, irrespective of the sensitivity of the reception.

1. Repeatedly press TUNER (e) on the remote controller and select "AM" or "FM".
2. When you press the cursor Up/Down buttons (c) on the remote controller, automatic tuning starts, and searching stops when a station is found. When tuned into a radio station, the

Tuning Manually

If you tune manually, the reception for FM broadcasts will be monaural rather than stereo, irrespective of the sensitivity of the reception.

1. Repeatedly press TUNER (e) on the remote controller and select "AM" or "FM".
2. After pressing SETUP (d) on the remote controller, use the cursor Up/Down buttons (c) to select "Mono" in "Tuner Setting" - "Tuning Mode", and then press ENTER to set.

Mode : Mono

3. Press SETUP (d) on the remote controller to return to the tuning display.
4. While pressing the cursor Up/Down

buttons (c) on the remote controller, select the desired radio station.

- The frequency changes by 1 step each time you press Up/Down buttons. The frequency changes continuously if the button is held down and stops when the button is released.

Tuning into Stations by Frequency

It allows you to directly enter the frequency of the radio station you want to listen to.

1. Press TUNER (e) of the remote controller repeatedly to select either "AM" or "FM".
2. Press D.TUN (b) on the remote controller twice.
3. Using the number buttons (a) on the remote controller, enter the frequency of the radio station within 8 seconds.
 - To enter 87.5 (FM), for example, press 8, 7, 5 or 8, 7, 5, 0. If the entered number is incorrect, press D.TUN twice again and re-enter the number.

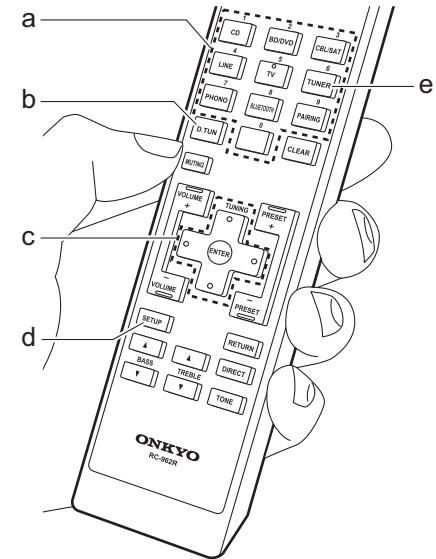

■ Using RDS (European models)

RDS stands for Radio Data System and is a method of transmitting data in FM radio signals. In regions using RDS, the radio station name is displayed when you tune into a radio station broadcasting program information. Further, when you press DISPLAY on the main unit in this state, you can use the following functions.

Displaying Text Information (Radio Text)

1. While the name of the station is being displayed on the display, press DISPLAY on the main unit once.
Text information broadcast by the station (Radio Text) is displayed scrolling across the display. "No Text" is displayed when no text information is available.

Search for Stations by Program Type

1. While the name of the station is being displayed on the display, press DISPLAY on the main unit twice.
2. Press the cursors Left/Right buttons on the remote controller to select the Program Type you want to find, then press ENTER to start the search.
 - The Program Types displayed are as follows: News (News reports) / Affairs (Current affairs) / Info (Information) / Sport / Educate (Education) / Drama / Culture / Science (Science and technology) / Varied / Pop M (Pop music) / Rock M (Rock music) / Easy

M (Middle of the road music) / Light M (Light classics) / Classics (Serious classics) / Other M (Other music) / Weather / Finance / Children (Children's programmes) / Social (Social affairs) / Religion / Phone In / Travel / Leisure / Jazz (Jazz music) / Country (Country music) / Nation M (National music) / Oldies (Oldies music) / Folk M (Folk music) / Document (Documentary)

- In addition, there are three other program types, Alarm, Test (Alarm test), and None. Alarm and Test (Alarm test) are used for emergency announcements. None appears when a program type cannot be found.
 - The information displayed may sometimes not match the content being broadcast by the station.
3. When a station is found, the station flashes on the display. Press ENTER while this is happening to start receiving that station. If you don't press ENTER, the unit continues to search for another station.
 - If no stations are found, the message "Not Found" is displayed.
 - Unusual characters may be displayed when the unit receives unsupported characters. However, this is not a malfunction. Also, if the signal from a station is weak, information may not be displayed.

Listening to DAB Digital Radio (European Models only)

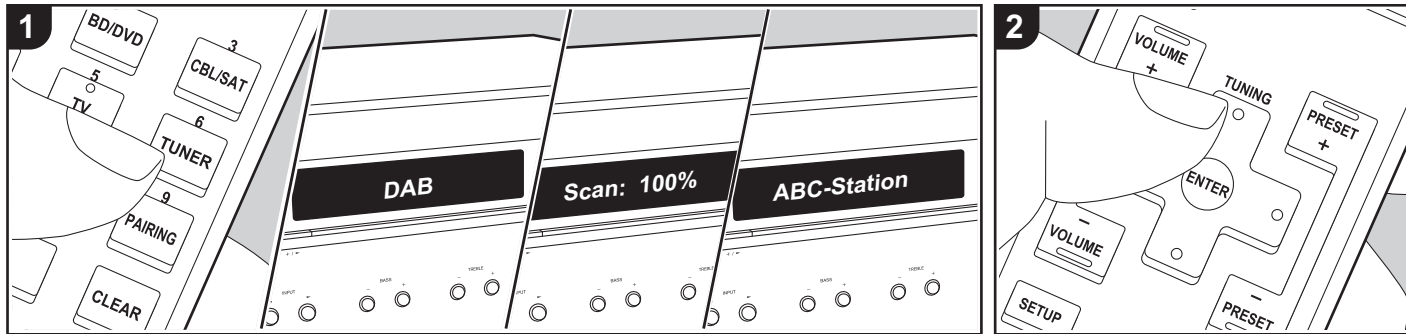

Basic Operations

1. Repeatedly press TUNER (b) on the remote controller and select "DAB".
 - The very first time you select DAB, the Auto Tuning function automatically scans the DAB Band 3 for the multiplexes (i.e., stations) available in your area. Once the scanning process is complete, the first station that was detected is selected.
2. Select the desired radio station with Up/Down buttons (c) on the remote controller.
 - If a new DAB station is introduced, or you move to a new area, press SETUP on the remote controller, then use the cursors and ENTER to run the "DAB Auto Scan" in "Tuner Setting".

Changing the order stations are displayed:

You can sort the available stations alphabetically or by multiplex.

1. Press SETUP on the remote controller,

select "Tuner Setting" - "Station Order", and select the display order setting from the following.

Alphabet (default setting): Sort stations alphabetically.

Multiplex: Sort stations by multiplex.

Displaying DAB Radio Information:

1. Press DISPLAY (a) repeatedly to display more information about the selected DAB station.

DLS (Dynamic Label Segment): When tuned to a station that's broadcasting DLS text data, the text will scroll across the display.

Program Type: Displays the type of program.

Bit Rate and Audio Mode: Displays the station's bit rate and audio mode (Stereo, Mono).

Quality: Displays the signal quality.

0 - 59: Poor reception

60 - 79: Good reception

80 - 100: Excellent reception

Multiplex Name: Displays the name of the current multiplex.

Multiplex Number and Frequency: Displays the number and frequency of the current multiplex.

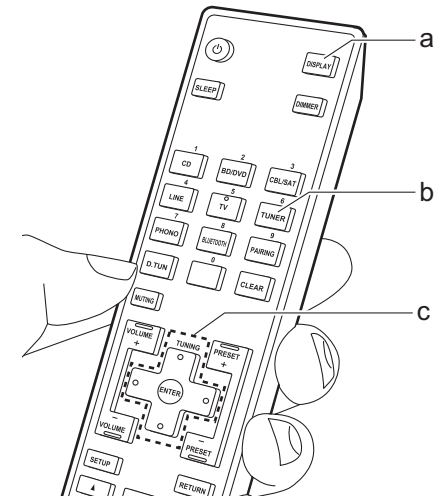

Registering a Station

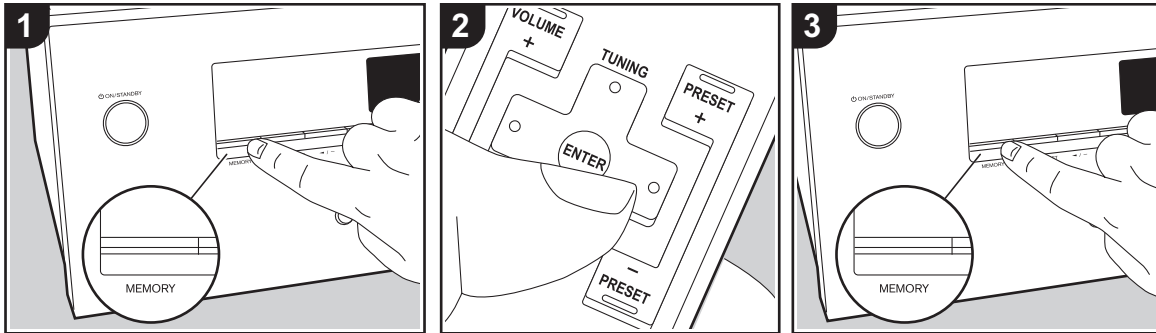

You can register up to 40 of your favorite radio stations.

Registering

After tuning into the radio station you want to register, perform the following procedure.

1. Press MEMORY on the main unit so that the preset number on the display flashes.



2. While the preset number is flashing (about 8 seconds), repeatedly press the cursor Left/Right buttons (b) on the remote controller to select a number between 1 and 40.

3. Press MEMORY again on the main unit to register the station.

When the station is registered, the preset number stops flashing. Repeat this procedure for all of your favorite radio stations.

Selecting a Preset Radio Station

1. Press TUNER (a) on the remote controller.
2. Press PRESET (c) on the remote controller to select a preset number.

Deleting a Preset Radio Station

1. Press PRESET (c) on the remote controller to select the preset number to delete.
2. Press SETUP on the remote controller, then use the cursors and ENTER to start "Tuner Setting" - "Preset Erase" and delete the preset number. When deleted, the number on the display goes off.

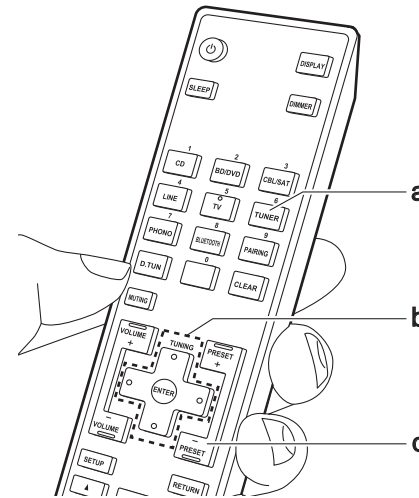

Naming Radio Stations Registered as Presets

You can enter names of up to 8 characters for the stations you have preset. Uses the following procedure.

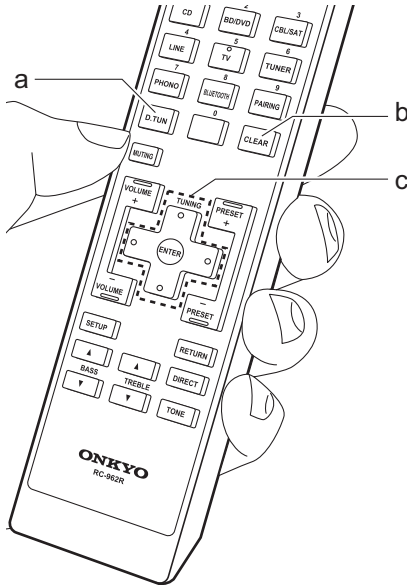

1. Press TUNER on the remote controller, select AM (North American models)/FM, then select the preset number.
2. After pressing SETUP on the remote controller, use the cursor Up/Down buttons (c) to select "Tuner Setting" - "Name Edit", and then press ENTER to set.
3. Select the characters or symbols with Up/Down/Left/Right buttons (c).



4. Press ENTER (c) to confirm the selected character. Repeat this to enter text.
 - Press D.TUN (a) to change the characters to be entered, for example to switch between upper and lower case.
 - Press CLEAR (b) to delete all the input characters.
5. After completing input, select "OK" with Up/Down/Left/Right buttons (c) and press ENTER (c).

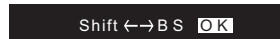

Characters that can be entered

a

a	b	c	d	e	f	g	h	i	j	k	l	m
n	o	p	q	r	s	t	u	v	w	x	y	z
1	2	3	4	5	6	7	8	9	0	-	=	`
{	}		:	"	<	>	?	S	p	a	c	e
Shift		<-	>-	B	S	O	K					

A

A	B	C	D	E	F	G	H	I	J	K	L	M
N	O	P	Q	R	S	T	U	V	W	X	Y	Z
!	@	#	\$	%	^	&	*	()	_	+	~
[]	\	;	'	,	.	/	S	p	a	c	e
Shift		<-	>-	B	S	O	K					

Space: A single space the size of a character is entered.

Shift: Switches between characters displayed. (a → A)

← (left) / → (right): Select to move the cursor.

BS (backspace): Removes a character on the left of the cursor. The cursor moves left.

OK: Confirms the entered content.

Adjusting the Sound Quality

By pressing BASS, TREBLE, etc. on the remote controller during play, you can adjust frequently used settings, such as the sound quality.

- BALANCE adjustments can only be made with BALANCE on the main unit.

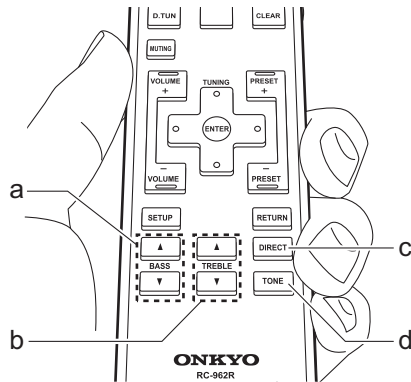

■ BASS (a)

Enhance or moderate the bass range of the speakers.

Select between -7 and $+7$ in 1 dB increments. (default value: 0)

- It cannot be set if the DIRECT mode is selected.

■ TREBLE (b)

Enhance or moderate the treble range of the speakers.

Select between -7 and $+7$ in 1 dB increments. (default value: 0)

- It cannot be set if the DIRECT mode is selected.

■ DIRECT (c)

Switch to the DIRECT mode which outputs pure sound as it was intended by bypassing the tone control circuits during play.

■ TONE (d)

Switch to the TONE mode which enables BASS and TREBLE.

■ BALANCE (main unit only)

Adjust the balance of the sounds output from the left and right speakers. Select between L+10 and R+10 in 1 steps increments. (default value: 0)

Setup Menu

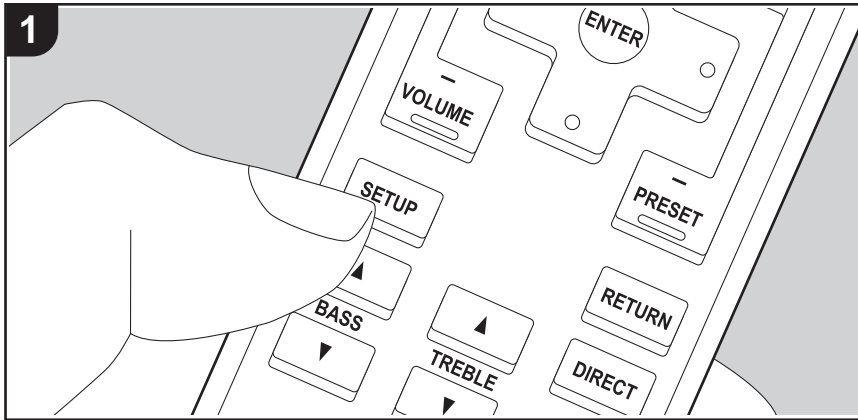

The unit allows you to configure advanced settings to provide you with an even better experience.

1. Press SETUP (b) on the remote controller.



2. Select the item with the Up/Down buttons (a) on the remote controller and press ENTER (d) to confirm your selection.
3. Select the submenu with the Up/Down buttons (a) on the remote controller.
4. Select the setting value with the Left/Right buttons (c) on the remote controller and press ENTER (d) to confirm your selection.
 - To return to the previous display, press RETURN (e).
5. To exit the settings, press SETUP (b).

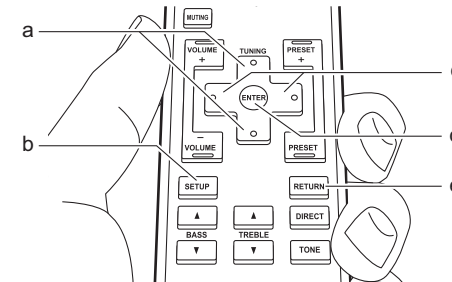

AutoStandby

This setting places the unit on standby automatically after 20 minutes of inactivity without any audio input.

"On": The unit will automatically enter standby mode. "ASb" lights on the display.

"Off": The unit will not automatically enter standby mode.

- "AutoStandby" is displayed on the display 30 seconds before the Auto Standby comes on.
- Default values vary depending on the regions.

Digital Input

You can change input assignment between the input selectors and DIGITAL IN COAXIAL/

OPTICAL jacks. If you do not assign a jack, select "----".

CD	Assign a desired DIGITAL IN COAXIAL jack or DIGITAL IN OPTICAL jack to the "CD" input selector. (Default Value is "COAX")
BD/DVD	Assign a desired DIGITAL IN COAXIAL jack or DIGITAL IN OPTICAL jack to the "BD/DVD" input selector. (Default Value is "----")
CBL/SAT	Assign a desired DIGITAL IN COAXIAL jack or DIGITAL IN OPTICAL jack to the "CBL/SAT" input selector. (Default Value is "----")
LINE	Assign a desired DIGITAL IN COAXIAL jack or DIGITAL IN OPTICAL jack to the "LINE" input selector. (Default Value is "----")
TV	Assign a desired DIGITAL IN COAXIAL jack or DIGITAL IN OPTICAL jack to the "TV" input selector. (Default Value is "OPT") • "----" cannot be selected for "TV".

- Supported sampling rates for PCM signals (stereo, mono) from a digital input are 32 kHz, 44.1 kHz, 48 kHz, 88.2 kHz, 96 kHz/16 bit, 24 bit.

SP Impedance

Set the impedance (Ω) of the connected speakers.

"4 ohm": When any of the connected speakers have 4 Ω or more to less than 6 Ω impedance, or when speaker systems are connected to both of the SPEAKERS A/B terminals

"6 ohm (default value)": When the connected speakers all have 6 Ω or more impedance

- Note that when connecting to both SPEAKERS A and B terminals, connect speakers with 8 Ω to 16 Ω impedance to both A and B.
- For impedance, check the indications on the back of the speakers or their instruction manual.

Tuner Setting

The setting cannot be selected when input other than TUNER is selected.

Preset Write	You can register up to 40 of your favorite radio stations. While the preset number is flashing (about 8 seconds), repeatedly press the cursor Left/Right buttons on the remote controller to select a number between 1 and 40.
Preset Erase	Delete a registered preset number. • This setting is not available if you have not selected a preset number.
Name Edit	Set simple names for the stations you have preset. The set name will be shown on the main unit display. To name a preset radio station, press TUNER on the remote controller, select AM (North American models)/FM and select the preset number. (Preset names cannot be given to DAB stations.) For details on how to enter text, refer to "Naming Radio Stations Registered as Presets" (P19). • This setting is not available if you have not selected a preset number.
Tuning Mode	Switches tuning to AM (North American models)/FM automatic tuning/manual tuning. "Auto (default value)": Tuning Automatically. "Mono": Tuning Manually.
Search Level (European models)	• If automatic tuning regularly stops on FM stations with weak reception when "Normal (default value)" is selected, select "Strong" so only those FM stations with strong reception are selected.
Station Order (European models)	Change the order stations are displayed: "Alphabet (default value)": Sort stations alphabetically. "Multiplex": Sort stations by multiplex. • The setting cannot be selected when an input other than DAB is selected.
DAB Auto Scan (European models)	You can run the auto scan when new DAB stations are added or when you move house. • The setting cannot be selected when an input other than DAB is selected.

DAB DRC (European models)	<p>With the DRC (Dynamic Range Control) setting, you can reduce the dynamic range of DAB digital radio so that you can still hear quiet parts even when listening at low volume levels - ideal for listening to the radio late at night when you don't want to disturb anyone.</p> <p>"Off (default value)": DRC off "Large": Large reduction in dynamic range "Small": Small reduction in dynamic range</p> <ul style="list-style-type: none"> The setting cannot be selected when an input other than DAB is selected.
------------------------------	-----------------------------------------------------------------------------------------------------------------------------------------------------------------------------------------------------------------------------------------------------------------------------------------------------------------------------------------------------------------------------------------------------------------------------------------------------------------------------------------------------------------------------------------------------------------------------------

Bluetooth

Bluetooth	<p>Select whether or not to use the BLUETOOTH function.</p> <p>"On (default value)": Enables connection with a BLUETOOTH wireless technology enabled device by using the BLUETOOTH function. Select "On" also when making various BLUETOOTH settings.</p> <p>"Off": When the BLUETOOTH function is not to be used</p>
AutoChange	<p>The input of the unit will automatically be switched to "BLUETOOTH" when connection is made from a BLUETOOTH wireless technology enabled device to the unit.</p> <p>"On (default value)": The input will automatically become "BLUETOOTH" when a BLUETOOTH wireless technology enabled device is connected.</p> <p>"Off": The function is disabled.</p> <ul style="list-style-type: none"> If the input is not switched automatically, set to "Off" and change the input manually.
Reconnect	<p>This function automatically reconnects to the BLUETOOTH wireless technology enabled device connected last when you change the input to "BLUETOOTH".</p> <p>"On (default value)": When this function is to be used "Off": When this function is not to be used</p> <ul style="list-style-type: none"> This may not work with some BLUETOOTH wireless technology enabled devices.

Pairing Info	<p>You can initialize the pairing information saved on this unit. Pressing ENTER when "Clear" is displayed initializes the pairing information stored in this unit.</p> <ul style="list-style-type: none"> This function does not initialize the pairing information on the BLUETOOTH wireless technology enabled device. When pairing the unit again with the device, be sure to clear the pairing information on the BLUETOOTH wireless technology enabled device in advance. For information on how to clear the pairing information, refer to the BLUETOOTH wireless technology enabled device's instruction manual.
Device	<p>Displays the name of the BLUETOOTH wireless technology enabled device connected to the unit.</p> <ul style="list-style-type: none"> The name is not displayed when "Stat" is "Ready" or "Pairing".
Stat	<p>Displays the status of the BLUETOOTH wireless technology enabled device connected to the unit.</p> <p>"Ready": Not paired "Pairing": Pairing "Connected": Successfully connected</p>

Sleep Timer

You can make the unit enter standby automatically when the specified time elapses.

- Press SLEEP on the remote controller to display the time to set on the display.



- Press SLEEP repeatedly on the remote controller to make the setting in 10-minute steps from "90", "80", "70", down to "OFF".
- After pressing SLEEP on the remote controller, you can make the setting in 1-minute steps by repeatedly pressing the Up/Down buttons on the remote controller.
- To see how much time is left on the Sleep time, press SLEEP on the remote controller. While the remaining time is being displayed, you can reduce the set time in 10-minute steps by pressing SLEEP on the remote controller.

Troubleshooting

Before starting the procedure

Problems may be solved by simply turning the power on/off or disconnecting/connecting the power cord, which is easier than working on the connection, setting and operating procedure. Try the simple measures on both the unit and the connected device. If the problem isn't fixed after referring to "Troubleshooting", resetting the unit to the status at the time of shipment may solve the problem. Note that your settings will also be initialized when you reset, so we recommend that you note down your settings before doing the following.

- This unit contains a microPC for signal processing and control functions. In very rare situations, severe interference, noise from an external source, or static electricity may cause it to lockup. In the unlikely event that this happens, unplug the power cord from the wall outlet, wait at least 5 seconds, and then plug it back in.
- We are not responsible for reparations for damages (such as CD rental fees) due to unsuccessful recordings caused by the unit's malfunction. Before you record important data, make sure that the material will be recorded correctly.

If operation becomes unstable

Try unplugging the power cord of the unit and connected devices, and then plugging them in again.

Resetting the unit (this resets the unit settings to the default)

If the issue is not fixed by unplugging the power cord, resetting the unit to the status at the time of shipment may solve the problem. Your settings will also be initialized when you reset, so note down your settings before doing the following.

1. While holding down SPEAKER A/B on the main unit, press  ON/STANDBY.
2. The unit switches to standby and the settings are reset.

■ Power

Cannot turn on the unit

- Make sure that the power cord is properly plugged into the wall outlet.
- Unplug the power cord from the wall outlet, wait 5 seconds or more, then plug it in again.

The unit turns off unexpectedly

- The unit automatically switches to standby when the "AutoStandby" setting in the Setup menu functions.
- A speaker cable may have shorted and the protective circuit function may have been activated. Make sure bare speaker wires are not touching each other or the back panel of the unit, then turn the unit on again. If "NG" is displayed, immediately unplug the power cord from the wall outlet and contact your dealer.
- The protective circuit function may have been activated because the temperature of the unit rose abnormally. If this happens, then the power will continue to turn off after you have turned the unit on again. Make sure the unit has plenty of space for ventilation around it, wait for the unit to cool down sufficiently, and then try turning it on again.

WARNING: If smoke, smell or abnormal noise is produced by the unit, unplug the power cord from the wall outlet immediately and contact the dealer or customer support.

■ Audio

- Confirm that the connection between the output jack on the device and the input jack on this unit is correct.
- Make sure that none of the connecting cables are bent, twisted, or damaged.
- If the MUTING indicator on the display flashes, press MUTING on the remote controller to cancel muting.
- While headphones are connected to the PHONES jack, no sound is output from the speakers.

No sound from an other connected external device

- Change the input selector on this unit to the position of the terminal to which the other external device is connected.
- Check the digital audio output setting on the connected component. On some game consoles, such as those that support DVD, the default setting is off.
- Only PCM audio is supported for input through the DIGITAL IN OPTICAL/COAXIAL jacks. Set the audio output on the other external device to output PCM.

A speaker produces no sound

- Make sure that the polarity of the speaker cables (+/-) is correct, and that no bare wires are in contact with the metal part of speaker terminals.
- Make sure that the speaker cables have not shorted.
- Make sure the speakers are connected correctly (P8).

Noise can be heard

- Using cable ties to bundle analog audio cables, power cord, speaker cables, etc. may degrade the audio performance. Do not bundle cords.
- An audio cable may be picking up interference. Try repositioning your cables.

■ AM/FM broadcasting

Radio reception is poor or there is a lot of noise

- Re-check the antenna connection.
- Separate the antenna from speaker cables and the power cord.
- Move the unit away from your TV or PC.
- Passing cars and airplanes can cause interference.
- Concrete walls weaken radio signals.
- Listen to the station in mono.
- When listening to an AM station, operating the remote controller may cause noise (North American models).
- FM reception may become clearer if you use the antenna jack on the wall used for the TV.

■ The BLUETOOTH feature

- Try plugging/unplugging the power of the unit and try turning on/off the BLUETOOTH wireless technology enabled device. Restarting the BLUETOOTH wireless technology enabled device may be effective.
- The BLUETOOTH wireless technology enabled devices must support the A2DP profile.
- Radio wave interference may occur in the vicinity of components, such as microwave ovens or cordless phones, which use radio waves in the 2.4 GHz range. This interference may render this unit unusable.
- If there is a metallic object near the unit, BLUETOOTH connection may not be possible as the metal can effect on the radio waves.

Cannot connect with this unit

- Check that the BLUETOOTH function of the BLUETOOTH wireless technology enabled device is enabled.

Music playback is unavailable on the unit even after successful BLUETOOTH connection

- When the audio volume of your BLUETOOTH wireless technology enabled device is set low, the playback of audio may be unavailable. Turn up the volume on the BLUETOOTH wireless technology enabled device.
- Some BLUETOOTH wireless technology enabled devices may be equipped with a Send/Receive selector switch. Select Send mode.
- Depending on the characteristics or specifications of your BLUETOOTH wireless technology enabled device, playback on this unit may not be possible.

Sound is interrupted

- There may be a problem with the BLUETOOTH wireless technology enabled device. Check the information on the internet.

The audio quality is poor after connection with a

BLUETOOTH wireless technology enabled device

- Reception is poor. Move the BLUETOOTH wireless technology enabled device closer to the unit or remove any obstacle between the BLUETOOTH wireless technology enabled device and this unit.

■ Remote Controller

- Make sure that the batteries are installed with the correct polarity.
- Install new batteries. Do not mix different types of batteries, or old and new batteries.
- Make sure that the unit is not subjected to direct sunshine or inverter-type fluorescent lights. Relocate if necessary.
- If the unit is installed in a rack or cabinet with colored-glass doors or if the doors are closed, the remote controller may not work reliably.

■ Display

The display doesn't light

- The display may go dim while the Dimmer is working. Press DIMMER to change the brightness level of the display.

■ Others

Strange noises can be heard from the unit

- If you have connected another unit to the same wall outlet as this unit, this noise may be an effect from the other unit. If the symptoms improve by unplugging the power cord of the other unit, use different wall outlets for this unit and the other unit.

General Specifications

Amplifier (Audio) section

Rated Output Power (FTC) (North American)

- With 8 ohm loads, both channels driven, from 20 - 20,000 Hz; rated 45 watts per channel minimum RMS power, with no more than 0.08% total harmonic distortion from 250 milliwatts to rated output.
- With 6 ohm loads, both channels driven, at 1 kHz; rated 85 watts per channel minimum RMS power, with no more than 0.9% total harmonic distortion from 250 milliwatts to rated output.

Rated Output Power (IEC) (European, Asian and Australian)

2 ch × 100 W at 6 ohms, 1 kHz, 1ch Driven of 1%THD

MAXIMUM Effective Output Power (JEITA)

2 ch × 100 W at 6 ohms, 1 kHz, 2ch Driven of 10%THD

Dynamic Power (*)

(*)IEC60268-Short-term maximum output power

140 W (3 Ω)

120 W (4 Ω)

80 W (8 Ω)

THD+N (Total Harmonic Distortion+Noise)

0.08% (20 Hz - 20,000 Hz, half power)

Input Sensitivity and Impedance

450 mV/40 kΩ (LINE (Unbalance))

10 mV/50 kΩ (PHONO MM)

Rated RCA Output Level and Impedance

420 mV/2.2 kΩ (LINE OUT)

2.8 V/3.3 kΩ (SUBWOOFER PRE OUT)

Phono Overload

40 mV (MM 1 kHz, 0.5%)

Frequency Response

10 Hz - 100 kHz/+1 dB, -3 dB (DIRECT)

Tone Control Characteristics

±12 dB, 100 Hz (BASS)

±12 dB, 10 kHz (TREBLE)

Signal to Noise Ratio

100 dB (IHF-A, LINE IN, SP OUT)

93 dB (IHF-A, PHONO IN, SP OUT)

Speaker Impedance

4 Ω - 16 Ω

Headphone Output Impedance

390 Ω

Headphone Rated Output

60 mW (32 Ω, 1 kHz, 10% THD)

Tuner Section

FM Tuning Frequency Range

87.5 MHz - 107.9 MHz (North American)

87.5 MHz - 108.0 MHz, RDS (European)

AM Tuning Frequency Range (North American)

530 kHz - 1710 kHz

Preset Channel

40

Digital Tuner (European)

DAB / DAB+

BLUETOOTH Section

Communication system

BLUETOOTH Specification version 4.2

Frequency band

2.4 GHz band

Modulation method

FHSS (Frequency Hopping Spread Spectrum)

Compatible BLUETOOTH profiles

A2DP 1.3

AVRCP 1.5

Supported Codecs

SBC

AAC

Transmission range (A2DP)

20 Hz - 20 kHz (Sampling frequency 44.1 kHz)

Maximum communication range

Line of sight approx. 32 ft. / 10 m (*)

(*)The actual range will vary depending on factors such as obstacles between devices, magnetic fields around a microwave oven, static electricity, cordless phone, reception sensitivity, antenna's performance, operating system, software application, etc.

General

Power Supply

AC 120 V, 60 Hz (North American)

AC 220-240 V, 50/60 Hz (European)

Power Consumption

150 W (North American)

160 W (European)

0.4 W (Stand-by)

20 W (No-sound)

Dimensions (W × H × D)

17-1/8" × 5-7/8" × 12-15/16"

435 mm × 149 mm × 328 mm

Weight

6.8 kg / 15 lbs (North American)

7 kg / 15.4 lbs (European)

Audio Inputs

Digital

OPTICAL 1 (TV), Maximum Fs: 96 kHz

COAXIAL 1 (CD), Maximum Fs: 96 kHz

Analog

PHONO, CD, BD/DVD, CBT/SAT, LINE

Audio Outputs

Analog

SUBWOOFER PRE OUT

LINE OUT L/R

Speaker Outputs

SPEAKERS A: L/R

SPEAKERS B: L/R

Phones

PHONES (Front, Ø1/4"/6.3 mm)



The BLUETOOTH® word mark and logos are registered trademarks owned by Bluetooth SIG, Inc.

All other trademarks are the property of their respective owners. / Toutes les autres marques commerciales sont la propriété de leurs détenteurs respectifs. / El resto de marcas comerciales son propiedad de sus respectivos propietarios. / Tutti gli altri marchi di fabbrica sono di proprietà dei rispettivi proprietari. / Alle anderen Warenzeichen sind das Eigentum ihrer jeweiligen Eigentümer. / Alle andere handelsmerken zijn eigendom van de desbetreffende rechthebbenden. / Alla andra varumärken tillhör deras respektive ägare. / Kaikki muut tuotemerkit ovat omistajensa omaisuutta. / 所有其他商標為各自所有者所有。

ONKYO

TX-8220

AMPLI-TUNER STEREO

Instruction Manual

Mode d'emploi

Manual de instrucciones

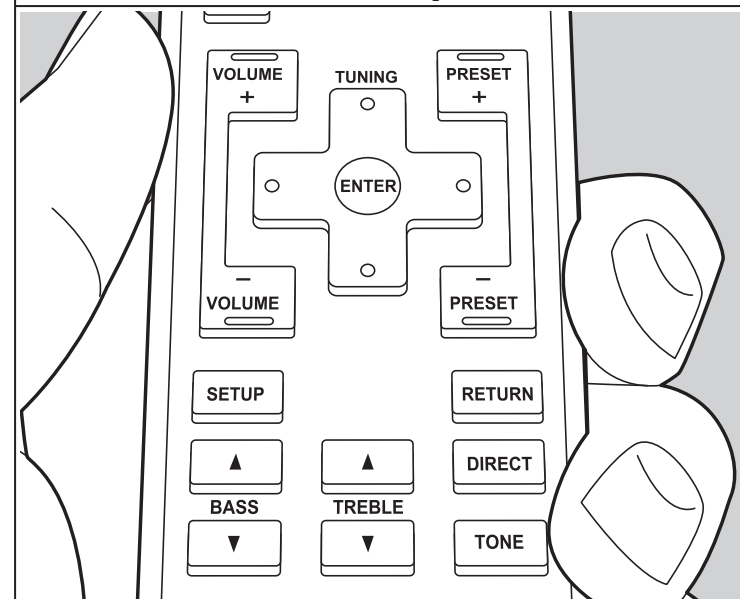
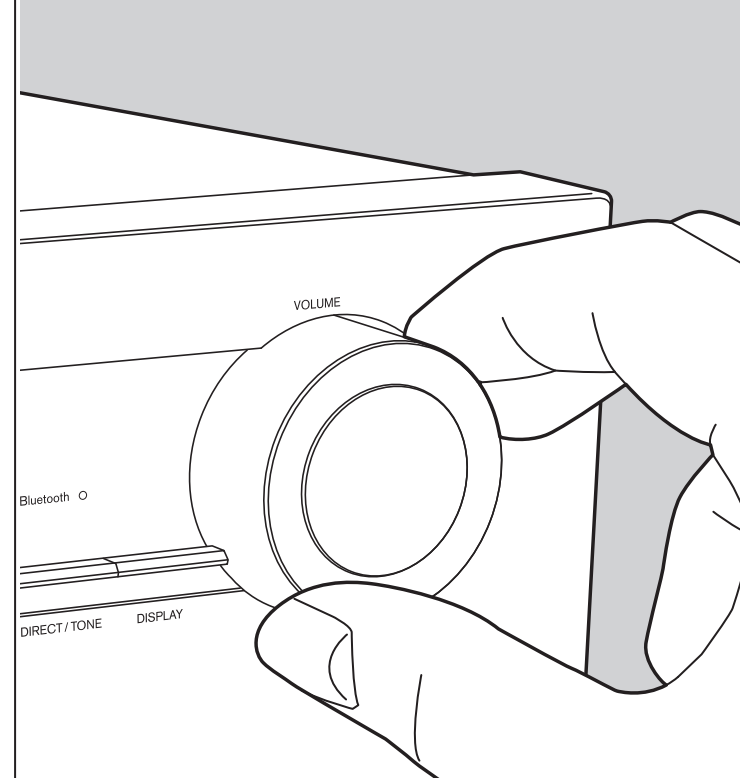
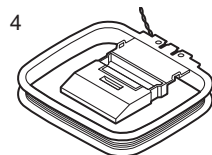
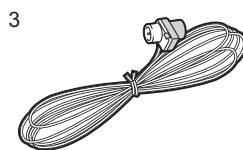
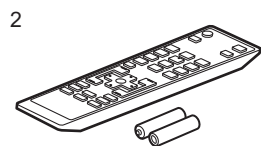
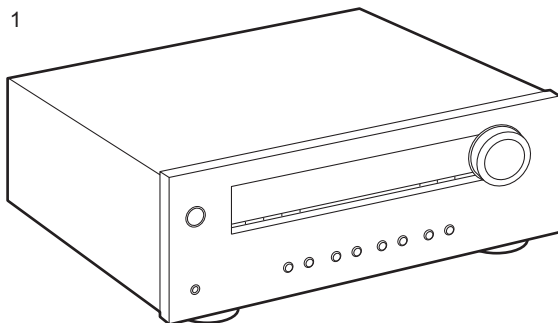

Table des matières

Avant de démarrer	2
Ce que contient la boîte	3
Nom des pièces	4
Nom des pièces	4
Installation	8
Étape 1 : Raccorder les enceintes	8
Étape 2 : Raccorder un autre périphérique externe	9
Étape 3 : Raccordement des autres câbles (modèles nord-américains)	11
Étape 3 : Raccordement des autres câbles (modèles européens)	12
Lecture	13
Lecture du son provenant d'un périphérique externe	13
Lecture BLUETOOTH®	14
Écoute de la radio AM/FM (AM : modèles nord-américains uniquement).....	15
Écoute de la radio numérique DAB (modèles européens uniquement)	17
Mémorisation d'une station	18
Nommer les Stations Radio préréglées	19
Ajustement de la qualité du son	20
Configuration	21
Menu Setup	21
Autres	24
Dépannage	24
Caractéristiques générales	26

Ce que contient la boîte



1. Appareil principal (1)
 2. Télécommande (RC-962R) (1), piles (AAA/R03) (2)
 3. (Modèles nord-américains) Antenne d'intérieur FM (1)
(Modèles européens) Antenne FM/DAB (1)
 4. (Pour les modèles nord-américains uniquement)
Antenne d'intérieur AM (1)
 - Mode d'emploi (ce document) (1)
- Raccordez des enceintes ayant une valeur d'impédance comprise entre 4 Ω et 16 Ω . Notez que pour raccorder les deux bornes des SPEAKERS A et B, il faut utiliser des enceintes ayant 8 Ω à 16 Ω d'impédance.
 - Le cordon d'alimentation devra être branché uniquement lorsque tous les autres raccordements seront effectués.
 - Nous n'acceptons en aucun cas la responsabilité des dommages résultant d'une connexion à des équipements fabriqués par d'autres sociétés.
 - Les spécifications et l'aspect peuvent changer sans préavis.

Nom des pièces

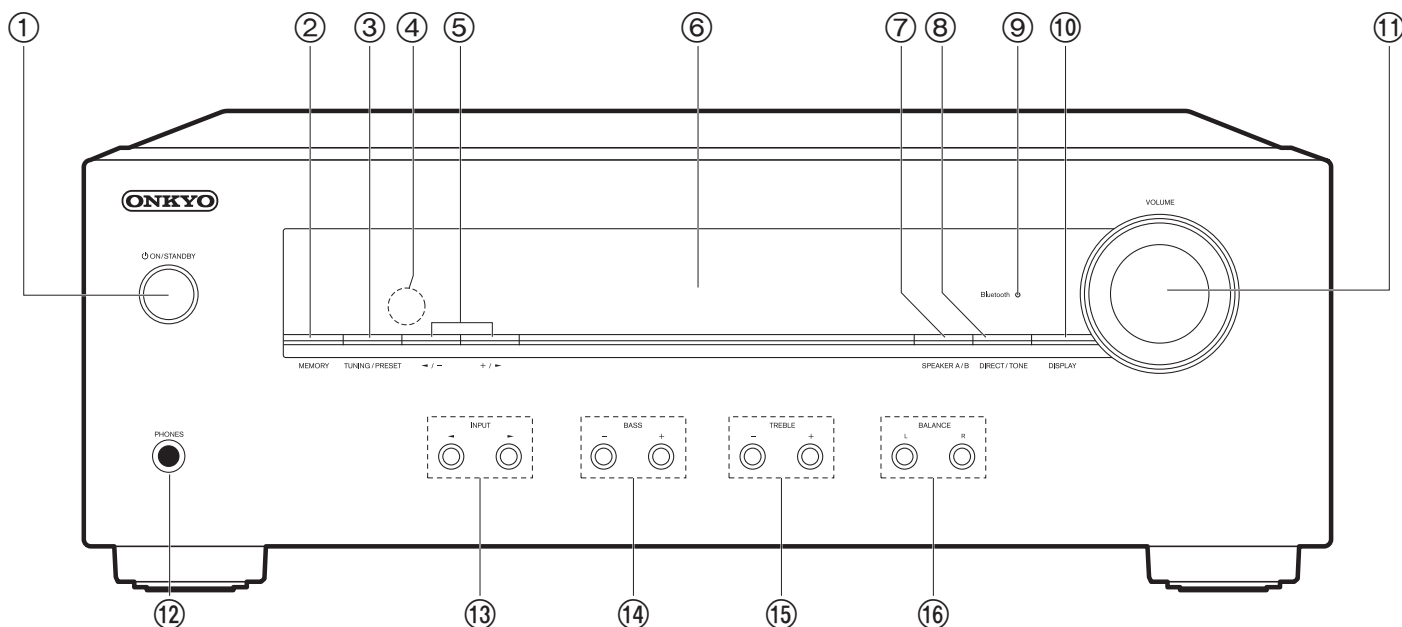

Panneau frontal

1. Touche ON/STANDBY
2. Touche MEMORY : Utilisée pour mémoriser les stations de radio DAB (modèles européens)/AM (modèles nord-américains)/FM (P18).
3. Touche TUNING/PRESET : Basculez entre le mode TUNING, où vous sélectionnez une fréquence pour syntoniser sur une station, et le mode PRESET, où vous sélectionnez une station prédéfinie.
4. Capteur de la télécommande : Reçoit les signaux de la télécommande.
 - La portée du signal de la télécommande est d'environ 16'/5 m, à un angle de 20° de l'axe perpendiculaire et à un angle de 30° de chaque côté.
5. Touches : Utilisez pour syntoniser sur les stations de radio DAB (modèles européens)/AM (modèles nord-américains)/FM et sélectionnez les numéros prédéfinis.
6. Afficheur (P5)
7. Touche SPEAKER A/B : Choisir les bornes pour reproduire le son entre SPEAKERS A/B.
8. Touche DIRECT/TONE : Bascule entre le mode DIRECT qui reproduit un son pur comme s'il était créé, et le mode TONE qui permet d'effectuer des réglages des BASS et des TREBLE.
9. Témoin Bluetooth : S'allume lorsque l'appareil est connecté par BLUETOOTH. Il clignotera pendant l'appairage ou si la connexion est défectueuse.
10. Touche DISPLAY : Modifie l'information affichée.
11. VOLUME
12. Prise PHONES : Permet de raccorder un casque stéréo avec une fiche standard (Ø1/4"/6,3 mm).
13. Boutons INPUT : Change l'entrée à lire. L'entrée change BD/DVD → CBL/SAT → LINE → TV → TUNER → PHONO → BLUETOOTH → CD chaque fois que vous appuyez sur la touche .
14. Boutons BASS : Permet de régler les graves.

15. Boutons TREBLE : Permet de régler les aigus.
 16. Boutons BALANCE : Règle l'équilibre de la sortie des sons provenant des enceintes gauche et droite (P20).

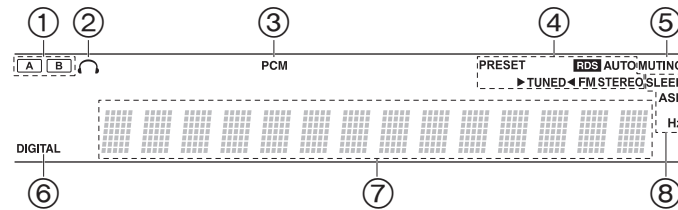

Afficheur

1. Le système d'enceinte actuellement sélectionné s'allume.
2. S'allume lorsque le casque audio est connecté.
3. S'allume lorsque les signaux PCM sont en train d'entrer.
4. S'allume sous les conditions suivantes.
 PRESET : le mode PRESET a été sélectionné avec la touche TUNING/PRESET de l'appareil principal.
 RDS (Modèles européens) : Reçoit une diffusion RDS.
 AUTO : Lorsque le mode syntonisation est automatique.
 ►TUNED◄ : Réception de la radio DAB/AM/FM
 FM STEREO : Réception en FM stéréo.
5. Clignote lorsque le mode sourdine est activé.
6. DIGITAL: S'allume en fonction du type de l'entrée des signaux audio numériques.
7. Affiche la radio et différentes autres informations.
8. S'allume sous les conditions suivantes.
 SLEEP : Le minuteur de veille a été défini.
 ASb : Auto Standby a été défini.
 Hz : peut s'allumer lorsque "Tuner Setting" dans le menu Setup est en cours de réglage.

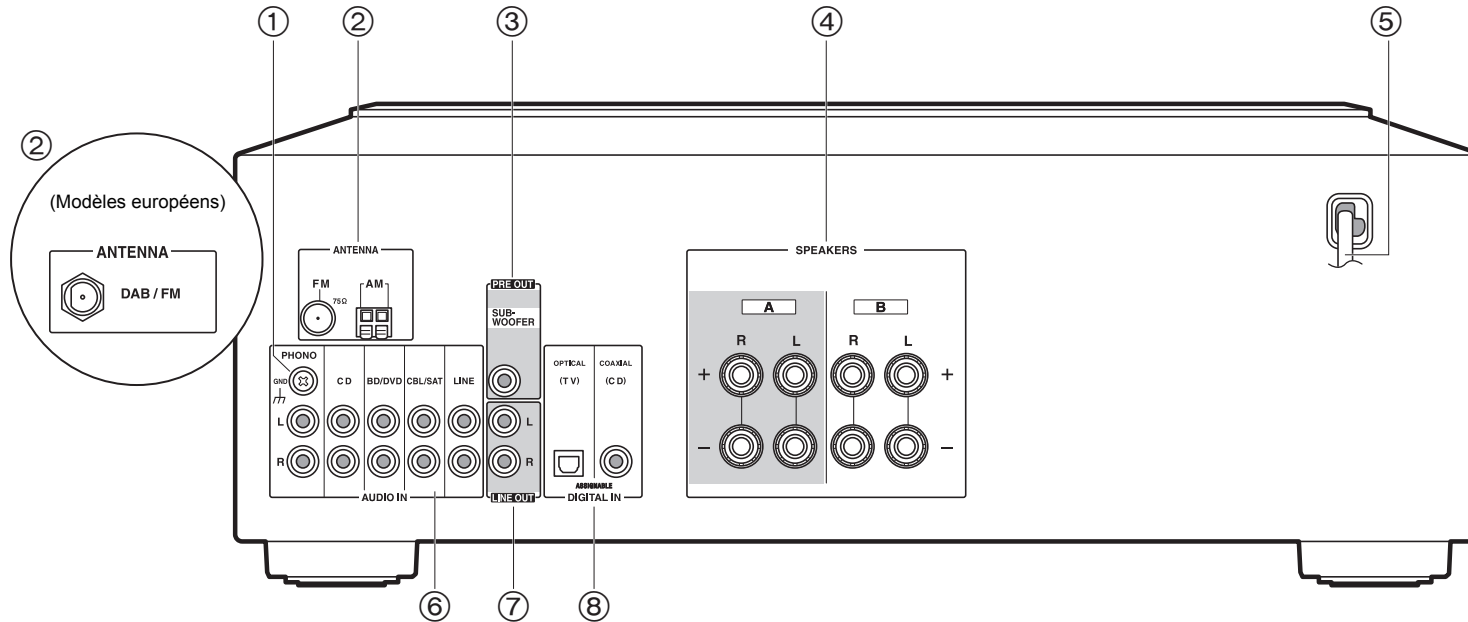

Panneau arrière

1. Prise GND : Le fil de terre de la platine tourne-disque est connecté.
2. Bornes FM 75Ω/AM ANTENNA (modèles nord-américains) : Branchez l'antenne d'intérieur FM fournie et l'antenne d'intérieur AM.
Borne DAB/FM ANTENNA (modèles européens) : Sert à raccorder l'antenne FM/DAB fournie.
3. Prise SUBWOOFER PRE OUT : Permet de raccorder un caisson de basse sous tension avec un câble pour caisson de basse.
4. Prises SPEAKERS : Permet de raccorder les enceintes avec des câbles d'enceinte. Vous pouvez raccorder une paire d'enceintes gauche et droite à chacune des bornes A/B.
5. Cordon d'alimentation
6. Prises AUDIO IN : Permet l'entrée des signaux audio provenant d'un autre périphérique externe à l'aide d'un câble audio analogique.
7. Prises LINE OUT : Permet de raccorder un périphérique d'enregistrement, comme un enregistreur de cassettes. Raccordez un périphérique d'enregistrement aux prises AUDIO IN à l'aide d'un câble audio analogique.
8. Prises DIGITAL IN OPTICAL/COAXIAL : Permet l'entrée des signaux audio numérique provenant d'un autre périphérique externe à l'aide d'un câble optonumérique ou un câble coaxial numérique.

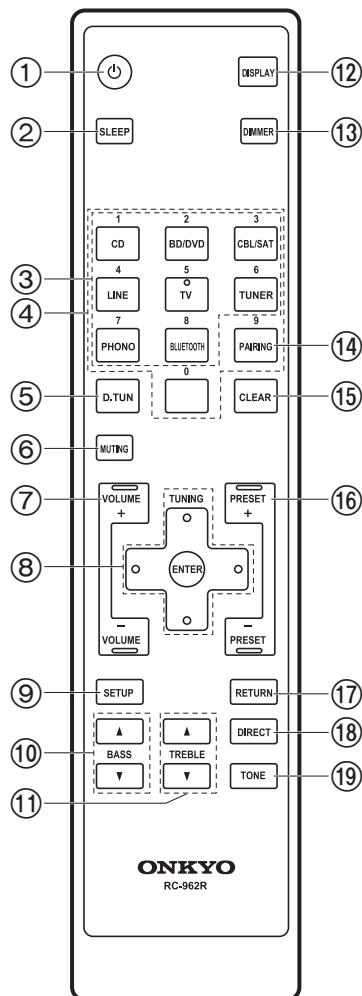

Télécommande

1. Touche ON/STANDBY
2. Touche SLEEP : Permet de régler la minuterie de veille (P23).
3. Boutons INPUT SELECTOR : Change l'entrée à lire.
4. Touches numérotées
5. Touche D.TUN : Utilisez pour sélectionner le numéro d'une station de radio pré-réglée ou pour saisir directement la fréquence de la station.
6. Touche MUTING : Mise temporaire de l'audio en sourdine. Appuyer une nouvelle fois pour annuler la mise en sourdine.
7. Touches VOLUME
8. Touches du curseur (Haut / Bas / Gauche / Droite), ENTER : Permet de sélectionner l'élément à l'aide des touches du curseur et d'appuyer sur ENTER pour valider.
9. Touche SETUP : Vous pouvez afficher les éléments de réglage avancés sur l'écran pour vous offrir une expérience encore meilleure (P21).
10. Touches BASS : Améliorez ou modérez la gamme des graves (P20).
11. Touches TREBLE : Améliorez ou modérez la gamme des aigus (P20).
12. Touche DISPLAY : Modifie l'information affichée.
13. Touche DIMMER : Permet de régler la luminosité de l'afficheur sur trois niveaux. Il ne peut pas être complètement éteint.
14. Touche PAIRING : Permet de connecter à un autre périphérique compatible avec la technologie sans fil BLUETOOTH (P14).
15. Touche CLEAR : Permet de supprimer tous les caractères que vous avez saisis comme texte (P19).
16. Boutons PRESET : Utilisées pour sélectionner les stations de radio DAB/AM/FM (P18).
17. Touche RETURN : Permet à l'affichage de revenir à son état précédent durant le réglage.
18. Touche DIRECT : Passe au mode DIRECT qui reproduit un son pur tel qu'il a été créé (P20).
19. Touche TONE : Passe au mode TONE qui active les BASS et les TREBLE (P20).

Étape 1 : Raccorder les enceintes

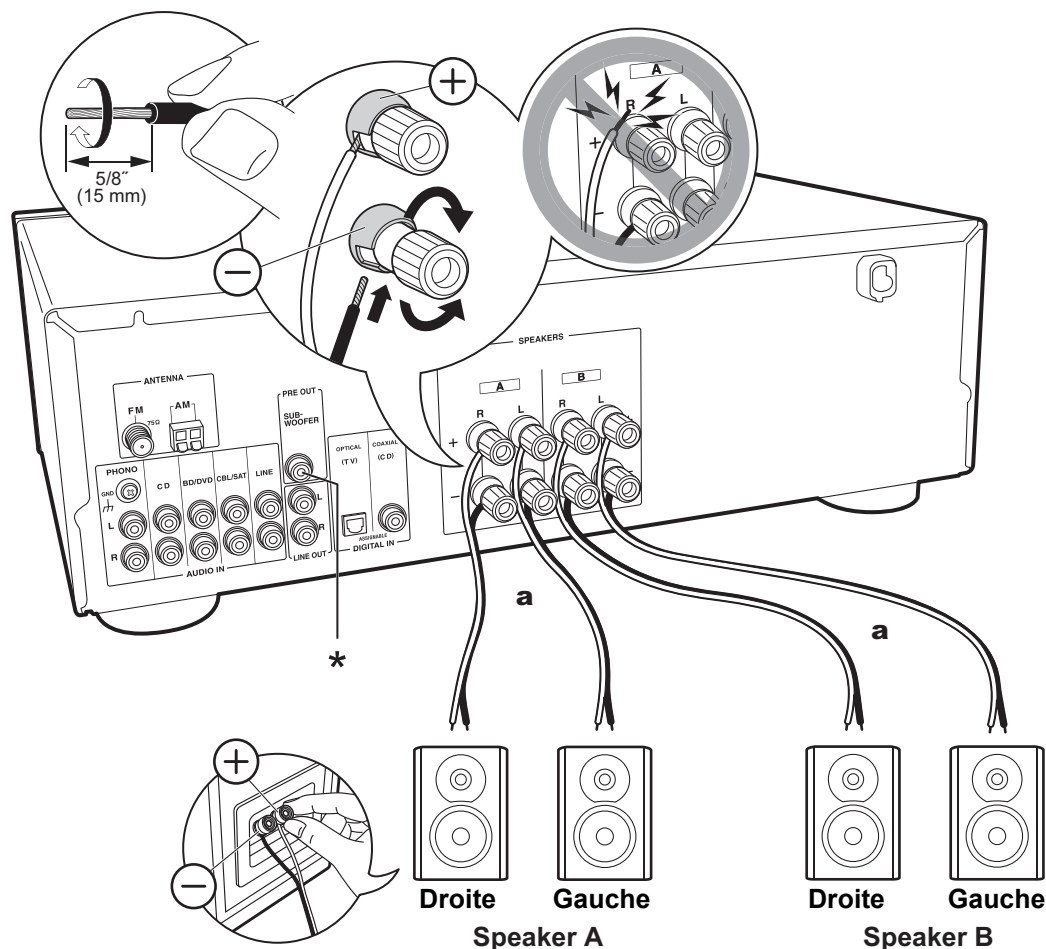

a Câble d'enceinte

Vous pouvez connecter comme système d'enceintes deux systèmes, l'Enceinte A et l'Enceinte B. Pour raccorder uniquement un seul ensemble, raccordez les bornes SPEAKERS A. Avec un seul ensemble, utilisez les enceintes ayant une valeur d'impédance comprise entre 4 Ω et 16 Ω .

Notez que pour raccorder les deux bornes des SPEAKERS A et B, il faut utiliser des enceintes ayant 8 Ω à 16 Ω d'impédance.

Raccordez les câbles d'enceinte de manière à ce que les fils ne ressortent pas des prises de l'enceinte. Si les fils dénudés des enceintes entrent en contact avec le panneau arrière ou si les fils + et - se touchent, le circuit de protection sera activé.



Setup

- Lorsque raccorder comme un système d'enceinte B, vous pouvez reproduire le même son que le système d'enceinte A en basculant entre A/B/A+B. Appuyez sur la touche SPEAKER A/B de l'appareil principal pour basculer. La sélection change à chaque pression dans l'ordre suivant : SPEAKER A, SPEAKER B, SPEAKER A+B, Off.
- Si l'une des enceintes raccordées possède une impédance située entre 4 Ω et moins de 6 Ω , ou si un système d'enceinte B doit être utilisé, appuyez sur la touche SETUP (P7) de la télécommande, et réglez "SP Impedance" sur "4 ohm".

(*)Vous pouvez également raccorder un caisson de basse sous tension à la prise SUBWOOFER PRE OUT pour amplifier la lecture des graves. Utilisez un câble de caisson de basse pour le raccordement.

Étape 2 : Raccorder un autre périphérique externe

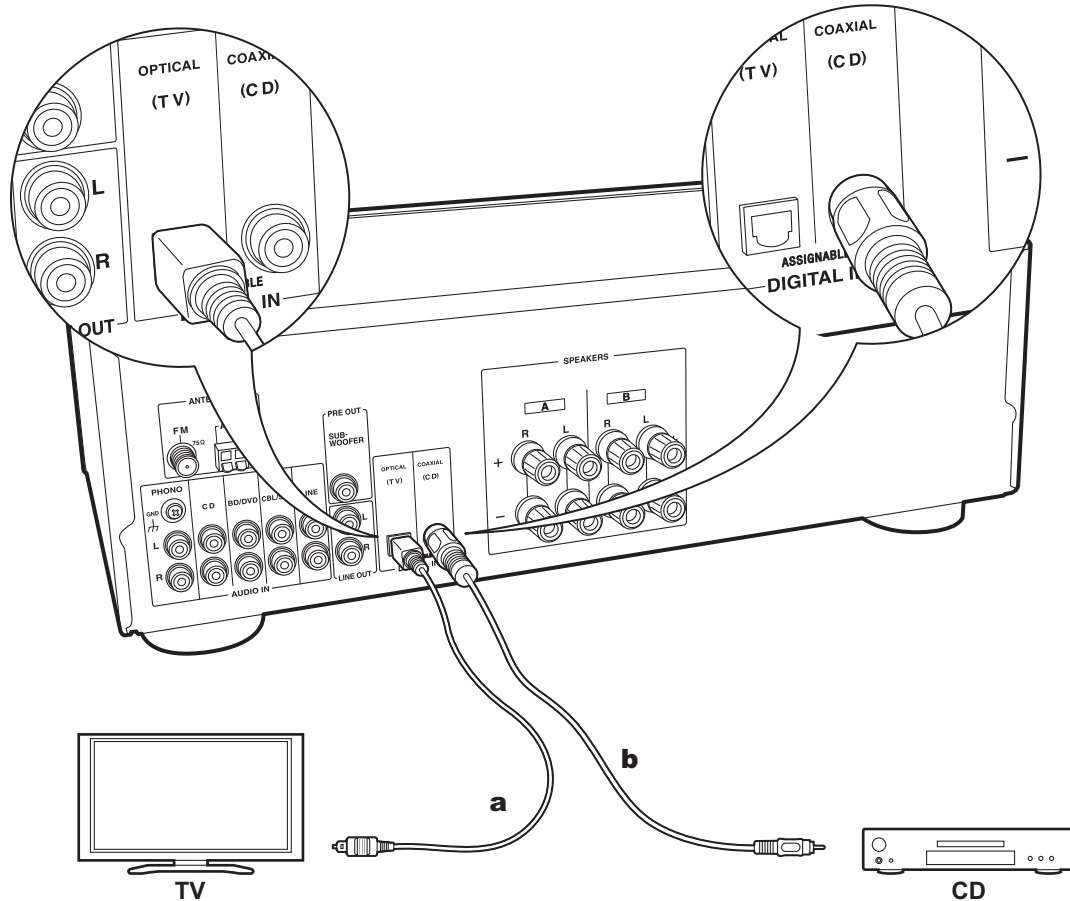

1. Connexion DIGITAL IN

Raccordez un autre périphérique externe à l'aide d'un câble optonumérique ou un câble coaxial numérique.

- Seul le son PCM est pris en charge en entrant via les prises DIGITAL IN OPTICAL/COAXIAL. Réglez la sortie audio d'un autre périphérique externe sur la sortie PCM.

a Câble optonumérique, **b** Câble coaxial numérique

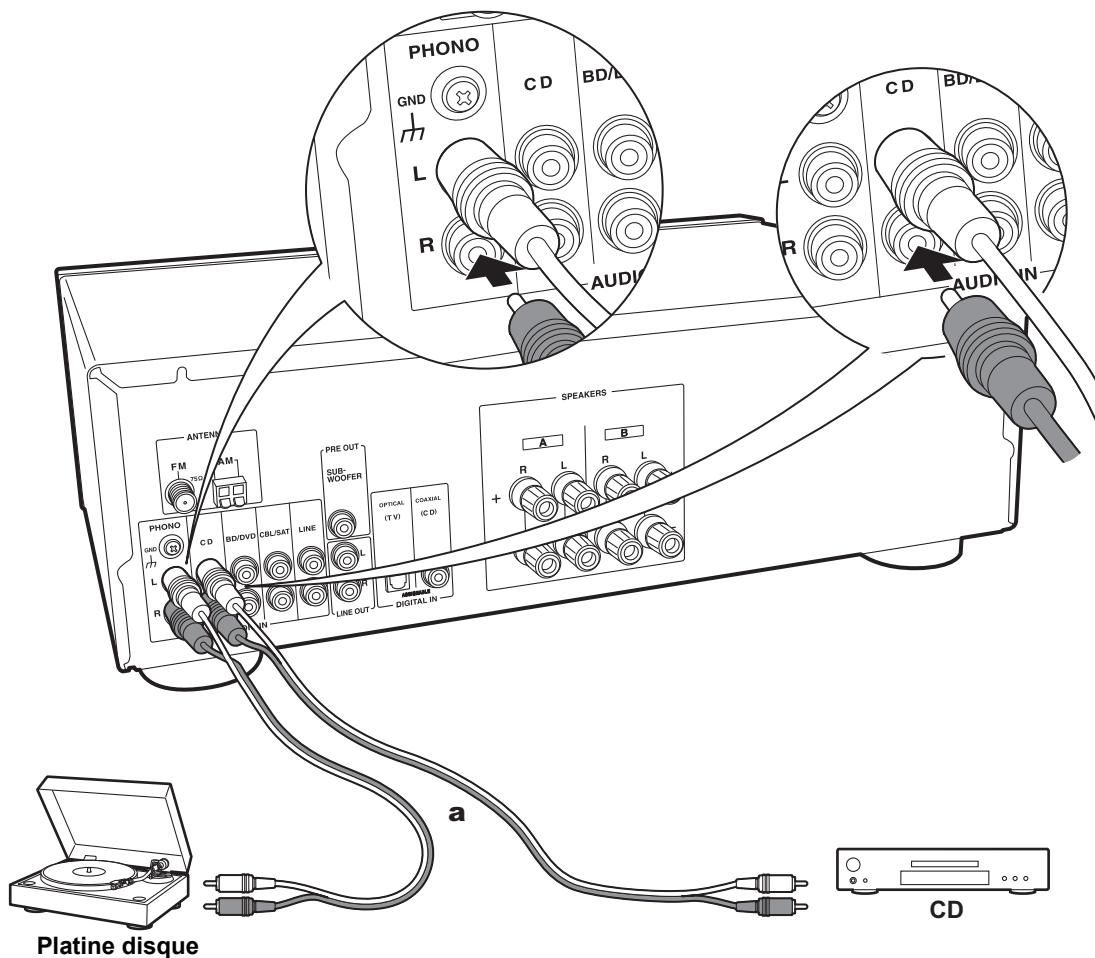

2. Connexion AUDIO IN

Raccordez un autre périphérique externe à l'aide d'un câble audio analogique. Vous pouvez raccorder une platine disque possédant une cartouche de type MM à la prise PHONO.

- Si la platine disque possède un égaliseur audio intégré, branchez-la à une autre prise AUDIO IN que la prise PHONO. De plus, si la platine disque utilise une cartouche de type MC, installez un égaliseur audio compatible avec les cartouches de type MC entre l'appareil et la platine disque, puis raccordez n'importe quelle prise AUDIO IN autre que la prise PHONO.

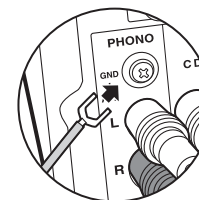

Si la platine disque est munie d'un fil de mise à la terre, branchez-le à la borne GND.

Platine disque

a Câble audio analogique

CD

Étape 3 : Raccordement des autres câbles (modèles nord-américains)

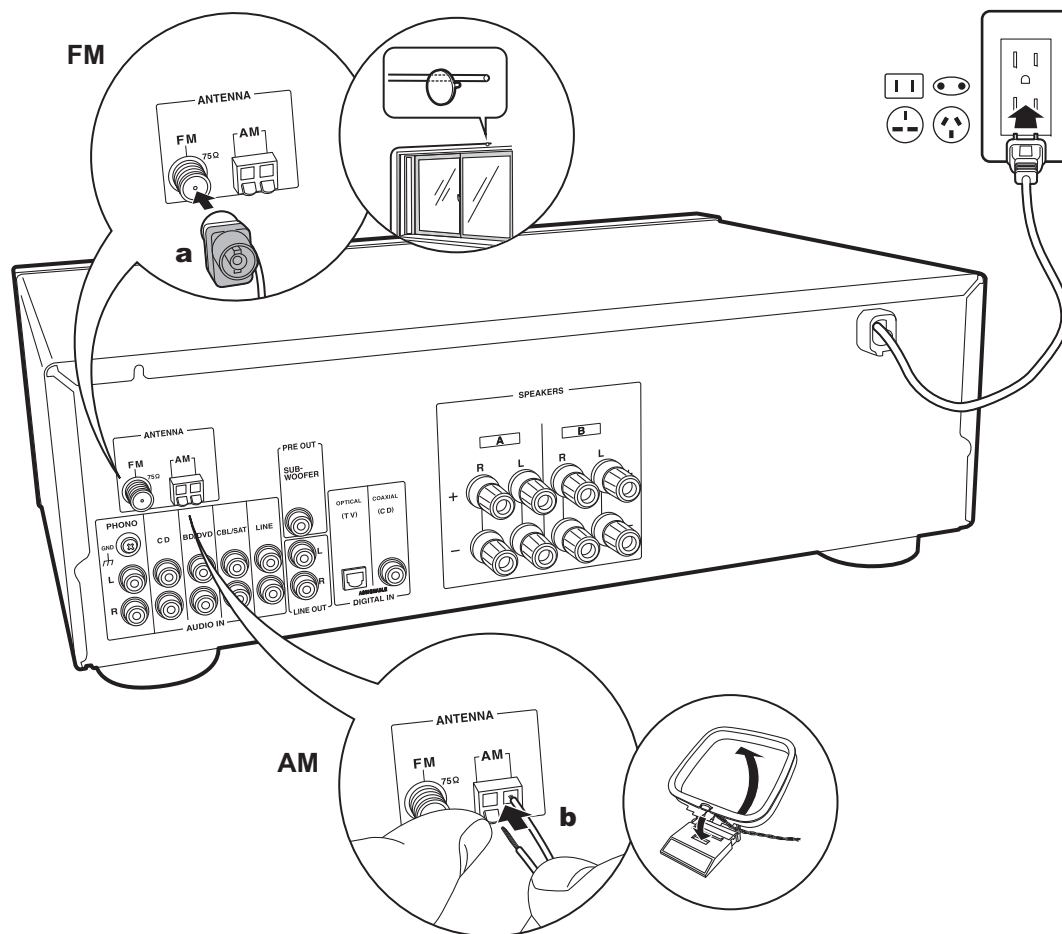

Raccordement de l'antenne

Déplacez l'antenne tout en écoutant la radio pour trouver la meilleure position de réception.

Branchement du cordon d'alimentation

Le cordon d'alimentation doit être connecté uniquement lorsque toutes les autres connexions sont effectuées.

a Antenne d'intérieur FM, **b** Antenne d'intérieur AM

Étape 3 : Raccordement des autres câbles (modèles européens)

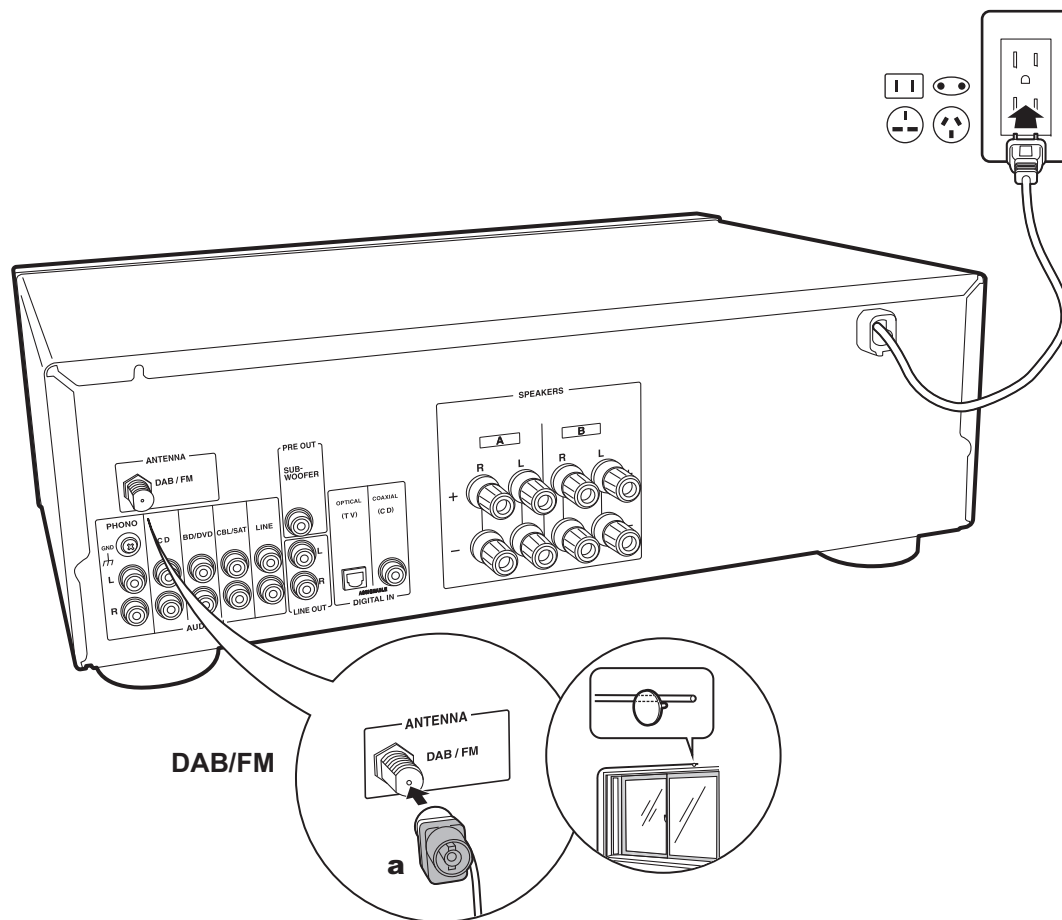

Raccordement de l'antenne

Déplacez l'antenne tout en écoutant la radio pour trouver la meilleure position de réception.

Branchement du cordon d'alimentation

Le cordon d'alimentation doit être connecté uniquement lorsque toutes les autres connexions sont effectuées.

a Antenne FM/DAB

Lecture du son provenant d'un périphérique externe

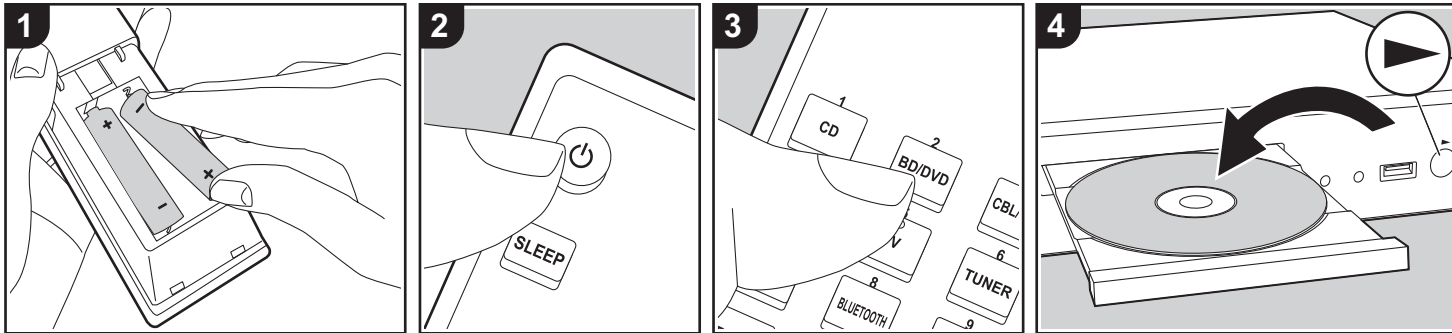

Commandes de base

Vous pouvez écouter le son provenant des autres périphériques externes tels que des lecteurs de Blu-ray Disc avec cet appareil.

Effectuez la procédure suivante lorsque l'appareil est en marche.

1. Appuyez sur le sélecteur d'entrée (a) de la télécommande portant le même nom que la prise à laquelle vous avez raccordé le lecteur pour changer l'entrée.

Par exemple, appuyez sur la touche BD/DVD pour lire le lecteur raccordé à la prise BD/DVD. Appuyez sur TV pour écouter le son du téléviseur.

2. Démarrez la lecture sur le lecteur raccordé.

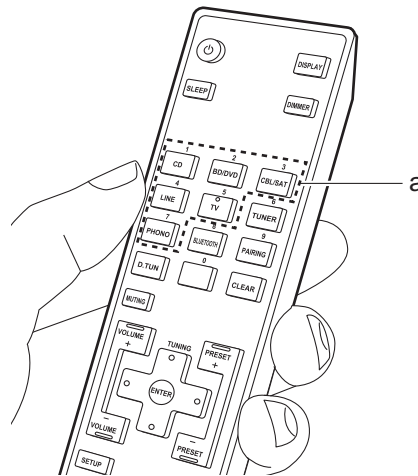

Lecture BLUETOOTH®

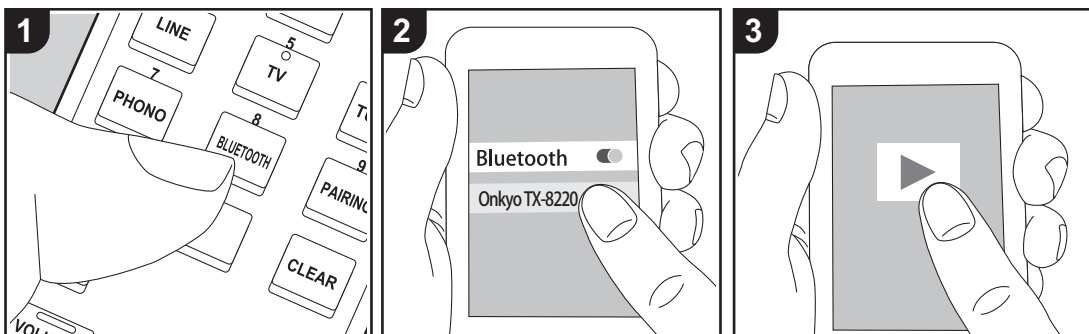

Vous pouvez lire à distance la musique d'un smartphone ou d'un autre périphérique compatible avec la technologie sans fil BLUETOOTH. Effectuez la procédure suivante lorsque l'appareil est en marche.

Jumelage

1. Lorsque vous appuyez sur la touche BLUETOOTH (a), "Now Pairing..." apparait sur l'afficheur de cet appareil et le mode appairage s'active.

Now Pairing . . .

2. Activez (mettez en marche) la fonction BLUETOOTH du périphérique compatible avec la technologie sans fil BLUETOOTH, puis sélectionnez cet appareil parmi les périphériques affichés. Si un mot de passe est requis, entrez "0000".
- Cet appareil s'affiche sous le nom "Onkyo TX-8220".
 - Pour connecter un autre périphérique

compatible avec la technologie sans fil BLUETOOTH, appuyez sur la touche PAIRING (b), puis effectuez l'étape 2. Cet appareil peut mémoriser les données de huit périphériques appairés.

- La zone de couverture est d'environ 32'/10 m. Notez que la connexion n'est pas toujours garantie avec tous les périphériques compatibles avec la technologie sans fil BLUETOOTH.

Écouter

1. Effectuez la procédure de connexion sur le périphérique compatible avec la technologie sans fil BLUETOOTH. L'entrée de cet appareil passe automatiquement sur "BLUETOOTH".
 2. Lisez les fichiers musicaux. Augmentez le volume du périphérique compatible avec la technologie sans fil BLUETOOTH jusqu'à un niveau correct.
- À cause des caractéristiques de la technologie sans fil BLUETOOTH, le son produit par cet appareil peut être

légèrement en retard par rapport au son lu par le périphérique compatible avec la technologie sans fil BLUETOOTH.

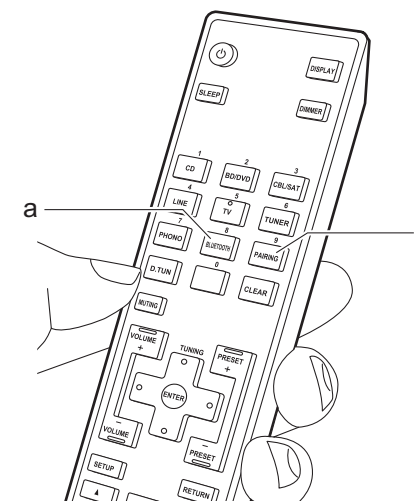

Écoute de la radio AM/FM (AM : modèles nord-américains uniquement)

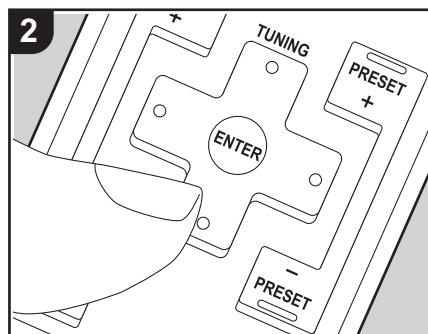
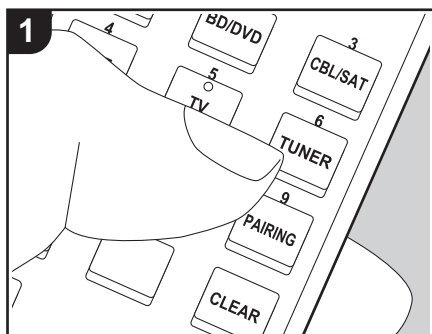

Vous pouvez réceptionner des stations de radio AM (modèles nord-américains) /FM sur cet appareil grâce au tuner intégré. Effectuez la procédure suivante lorsque l'appareil est en marche.

■ Réglage d'une station de radio

Syntonisation automatique

Par défaut, cet appareil est réglé sur le mode de réglage automatique. Si le signal provenant d'une station est faible effectuez la procédure de "Syntonisation manuelle" dans la section suivante. Notez que si vous effectuez la syntonisation manuelle, la réception des émissions FM sera monophonique plutôt que stéréo, quelle que soit la sensibilité de la réception.

1. Appuyez plusieurs fois sur la touche TUNER (e) de la télécommande et sélectionnez "AM" ou "FM".
2. Lorsque vous appuyez sur les touches haut/bas du curseur (c) de la

télécommande, la syntonisation automatique démarre et la recherche s'arrête lorsqu'une station est trouvée. Lorsqu'une station de radio est syntonisée, le témoin "▶TUNED◀" s'allume sur l'afficheur. Lorsqu'une station de radio FM stéréo est syntonisée, le témoin "FM STEREO" s'allume.

Syntonisation manuelle

Si vous effectuez la syntonisation manuelle, la réception des émissions FM sera monophonique plutôt que stéréo, quelle que soit la sensibilité de la réception.

1. Appuyez plusieurs fois sur la touche TUNER (e) de la télécommande et sélectionnez "AM" ou "FM".
2. Après avoir appuyé sur SETUP (d) sur la télécommande, utilisez les touches haut/bas du curseur (c) pour sélectionner "Mono" en "Tuner Setting" - "Tuning Mode", puis appuyez sur ENTER pour régler.

Mode : Mono

3. Appuyez sur la touche SETUP (d) de la télécommande pour retourner à l'affichage de syntonisation.
4. Tout en appuyant sur les touches haut/bas du curseur (c) de la télécommande, sélectionnez la station de radio désirée.
 - La fréquence change de 1 pas chaque fois que vous appuyez sur Haut/Bas. La fréquence change en continu si le bouton est maintenu enfoncé, et s'arrête lorsque le bouton est relâché.

Syntonisation des stations par fréquence

Cela vous permet de saisir directement la fréquence de la station de radio que vous souhaitez écouter.

1. Appuyez plusieurs fois sur la touche TUNER (e) de la télécommande pour sélectionner "AM" ou "FM".
2. Appuyez deux fois sur la touche D.TUN (b) de la télécommande.
3. À l'aide des touches numériques (a) de la télécommande, saisissez la fréquence de la station de radio dans les 8 secondes.
 - Pour saisir 87,5 (FM), par exemple, appuyez sur 8, 7, 5, ou 8, 7, 5, 0. Si vous saisissez un mauvais numéro, appuyez de nouveau deux fois sur la touche D.TUN et réessayez.

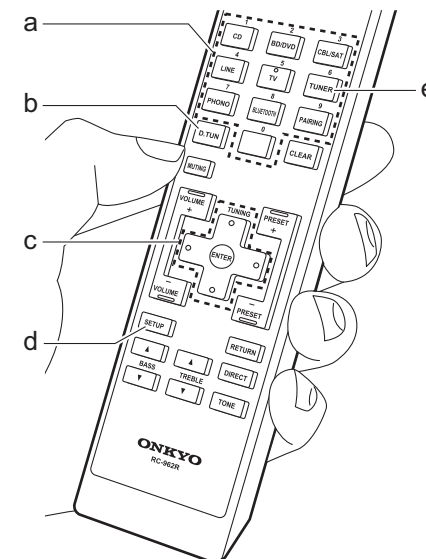

■ Utilisation du RDS (Modèles européens)

RDS est l'acronyme de Radio Data System, un système de transmission de données par signaux radio FM. Dans les régions qui utilisent le RDS, le nom de la station radio s'affiche lorsque vous syntonisez les informations du programme de diffusion d'une station radio. De plus, lorsque vous appuyez sur la touche DISPLAY de l'appareil principal dans cet état, vous pouvez utiliser les fonctions suivantes.

Affichage de texte d'information (Radio Text)

1. Pendant que le nom de la station apparait sur l'afficheur, appuyez une fois sur la touche DISPLAY de l'appareil principal.
Les informations texte diffusées par la station (texte radio) apparaissent en défilant sur l'afficheur. "No Text" s'affiche lorsqu'aucune information de texte n'est disponible.

Recherche des stations par type de programme

1. Pendant que le nom de la station apparait sur l'afficheur, appuyez deux fois sur la touche DISPLAY de l'appareil principal.
2. Appuyez sur les curseurs gauche/droite de la télécommande pour sélectionner le type de programme que vous désirez trouver, puis appuyez sur ENTER pour lancer la recherche.

- Les types de programme affichés sont les suivants : News (Reportages d'actualité) / Affairs (Questions d'actualité) / Info (Informations) / Sport / Educate (Enseignement) / Drama / Culture / Science (Sciences et Technologie) / Varied / Pop M (Musique Pop) / Rock M (Musique Rock) / Easy M (Station de musique grand public) / Light M (Classique pour amateur) / Classics (Classique pour connaisseur) / Other M (Autre musique) / Weather / Finance / Children (Programmes pour enfants) / Social (Affaires sociales) / Religion / Phone In / Travel / Leisure / Jazz (Musique jazz) / Country (Musique country) / Nation M (Variétés nationales) / Oldies (Anciens tubes) / Folk M (Musique folk) / Document (Documentaire)
 - De plus, il y a trois autres types de programmes, Alarm, Test (Test d'alarme), et None. Alarm et Test (Test d'alarme) sont utilisés pour les annonces d'urgence. None s'affiche lorsqu'un type de programme est introuvable.
 - Les informations affichées peuvent parfois ne pas correspondre au contenu diffusé par la station.
3. Lorsqu'une station est trouvée, le nom de la station clignote sur l'afficheur. Appuyez sur ENTER pendant le clignotement pour lancer la réception de la station. Si vous n'appuyez pas sur ENTER, l'appareil cherchera une autre station.
 - Si aucune station n'est trouvée, le message "Not Found" s'affiche.

- Des caractères inhabituels peuvent s'afficher lorsque l'appareil reçoit des caractères non pris en charge. Cependant, cela ne constitue pas un dysfonctionnement. De plus, si le signal provenant d'une station est faible, les informations peuvent ne pas s'afficher.

Écoute de la radio numérique DAB (modèles européens uniquement)

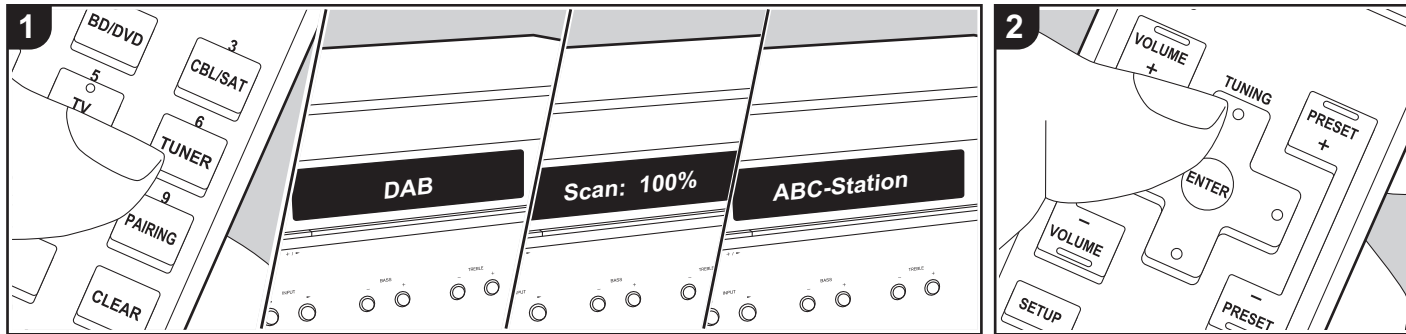

Commandes de base

- Appuyez plusieurs fois sur la touche TUNER (b) de la télécommande et sélectionnez "DAB".
 - La toute première fois que vous sélectionnez DAB, la fonction Syntonisation Auto balais automatiquement la bande 3 du DAB pour trouver les bouquets (c.à.d. stations) disponibles dans la zone où vous vous trouvez. Une fois le balayage effectué, la première station trouvée est sélectionnée.
- Sélectionnez la station de radio de votre choix à l'aide des touches haut/bas (c) de la télécommande.
 - Si une nouvelle station DAB est présente ou que si vous changez de région, appuyez sur la touche SETUP de la télécommande, puis utilisez les touches du curseur et la touche ENTER pour lancer le "DAB Auto Scan" dans "Tuner Setting".

Changement de l'ordre des stations affichées :

- Vous pouvez trier les stations disponibles par ordre alphabétique ou par bouquet.
- Appuyez sur la touche SETUP de la télécommande, sélectionnez "Tuner Setting" - "Station Order", et définissez l'ordre d'affichage parmi les suivantes.
 - Alphabet (paramètre par défaut) :** Tri des stations par ordre alphabétique.
 - Multiplex :** Tri des stations par bouquet.

Affichage des informations de la radio DAB :

- Appuyez plusieurs fois sur la touche DISPLAY (a) pour afficher plus d'informations sur la station DAB sélectionnée.

DLS (Dynamic Label Segment) :

Lorsqu'il est syntonisé sur une station qui émet des données texte DLS, le texte défile sur l'afficheur.

Type de programme : Affiche le type de programme.

Débit binaire et mode audio : Affiche le débit binaire de la radio et le mode audio (stéréo, mono).

Qualité : Affiche la qualité du signal.

0 - 59 : Faible réception

60 - 79 : Bonne réception

80 - 100 : Excellente réception

Nom du bouquet : Affiche le nom du bouquet actuel.

Numéro et fréquence du bouquet : Affiche le numéro et la fréquence du bouquet actuel.

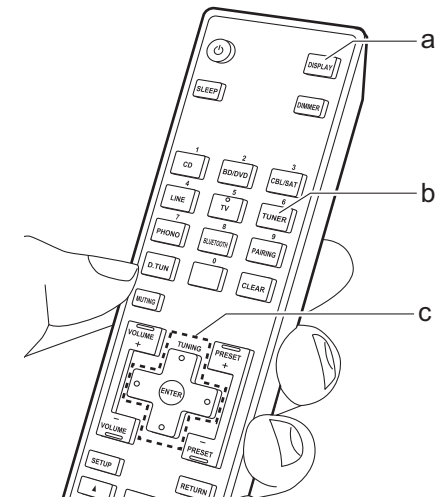

Mémorisation d'une station

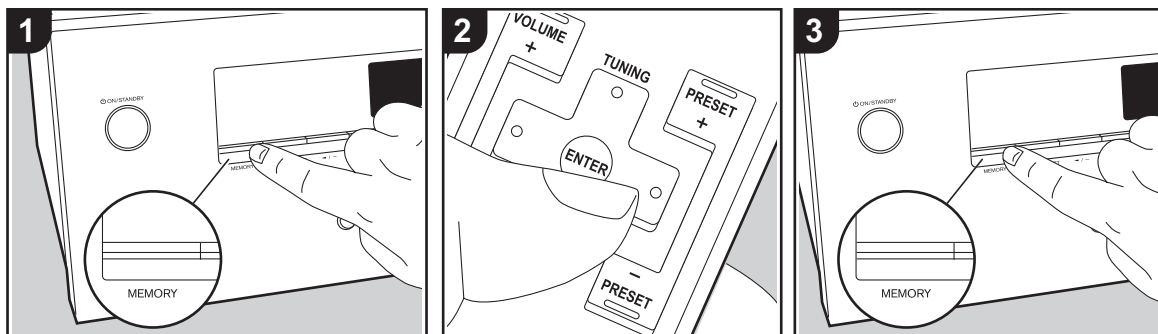

Vous pouvez mémoriser jusqu'à 40 de vos stations de radio favorites.

Mémorisation

Après être syntonisé sur la station radio que vous voulez mémoriser, effectuez la procédure suivante.

1. Appuyez sur MEMORY de l'appareil principal de manière à ce que le numéro de préreglage clignote sur l'écran.



2. Pendant que le numéro de préreglage clignote (environ 8 secondes), appuyez plusieurs fois sur les touches gauche/droite du curseur (b) de la télécommande pour sélectionner un numéro entre 1 et 40.
3. Appuyez à nouveau sur MEMORY sur l'appareil principal pour enregistrer la station.

Lorsque la station est enregistrée, le numéro de préreglage s'arrête de

clignoter. Répétez cette procédure pour toutes vos stations favorites.

Sélectionner une station de radio préreglée

1. Appuyez sur la touche TUNER (a) de la télécommande.
2. Appuyez sur PRESET (c) de la télécommande pour sélectionner un numéro préreglé.

Supprimer une station de radio préreglée

1. Appuyez sur PRESET (c) de la télécommande pour sélectionner le numéro prédéfini à supprimer.
2. Appuyez sur la touche SETUP de la télécommande, puis utilisez les curseurs et ENTER pour démarrer "Tuner Setting" - "Preset Erase" et supprimer le numéro prédéfini. Lors de la suppression, le nombre sur l'écran s'éteint.

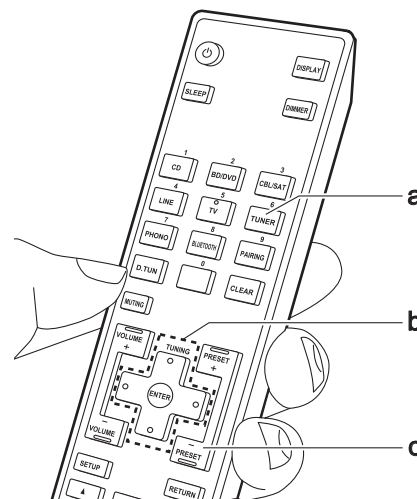

Nommer les Stations Radio préréglées

Vous pouvez saisir des noms ayant jusqu'à 8 caractères pour les stations que vous avez préréglées. Utilisez la procédure suivante.

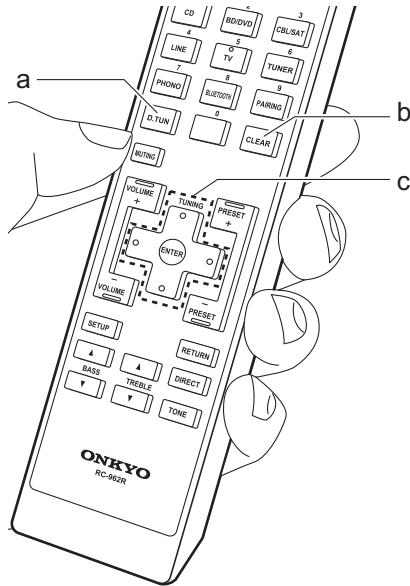

1. Appuyez sur TUNER de la télécommande, sélectionnez AM (modèles nord-américains)/FM, puis sélectionnez le numéro prédéfini.
2. Après avoir appuyé sur SETUP sur la télécommande, utilisez les touches haut/bas du curseur (c) pour sélectionner "Tuner Setting" - "Name Edit", puis appuyez sur ENTER pour régler.
3. Sélectionnez les caractères ou les symboles à l'aide des touches haut/bas/gauche/droite (c).

abc defghijklm

4. Appuyez sur ENTER (c) pour valider le caractère sélectionné. Répétez ceci pour saisir le texte.
 - Appuyez sur D.TUN (a) pour changer les caractères à saisir, par exemple pour basculer entre les minuscules et les majuscules.
 - Appuyez sur CLEAR (b) pour supprimer tous les caractères saisis.
5. Une fois la saisie terminée, sélectionnez "OK" à l'aide des touches haut/bas/gauche/droite (c) et appuyez sur ENTER (c).

Shift ←→BS OK

Caractères pouvant être saisis

a

a	b	c	d	e	f	g	h	i	j	k	l	m
n	o	p	q	r	s	t	u	v	w	x	y	z
1	2	3	4	5	6	7	8	9	0	-	=	`
{	}		:	"	<	>	?	S	p	a	c	e
Shift		<-	>-	B	S	O	K					

A

A	B	C	D	E	F	G	H	I	J	K	L	M
N	O	P	Q	R	S	T	U	V	W	X	Y	Z
!	@	#	\$	%	^	&	*	()	_	+	~
[]	\	;	'	,	.	/	S	p	a	c	e
Shift		<-	>-	B	S	O	K					

Espace : Permet de saisir une espace de la taille d'un caractère.

Shift : Permet de modifier la casse des caractères affichés. (a → A)

← (**gauche**) / → (**droite**) : À sélectionner pour déplacer le curseur.

BS (retour arrière) : Supprime un caractère à gauche du curseur. Permet de déplacer le curseur vers la gauche.

OK : permet de confirmer le contenu saisi.

Ajustement de la qualité du son

En appuyant sur la touche BASS, TREBLE, etc. de la télécommande durant la lecture, vous pouvez régler fréquemment les paramètres utilisés, comme la qualité du son.

- Les réglages de BALANCE peuvent être uniquement effectués avec les touches BALANCE de l'appareil principal.

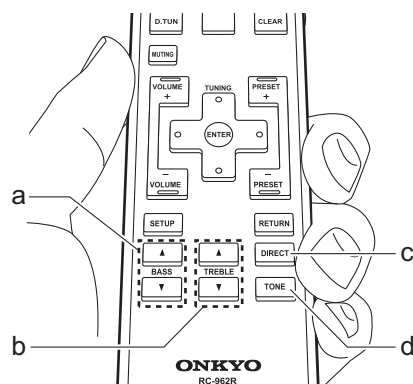

■ BASS (a)

Améliorez ou modérez la gamme des graves des enceintes. Choisissez entre -7 et +7 par incréments de 1 dB. (valeur par défaut : 0)

- Il ne peut pas être défini si le mode DIRECT est sélectionné.

■ TREBLE (b)

Améliorez ou modérez la gamme des aigus des enceintes. Choisissez entre -7 et +7 par incréments de 1 dB. (valeur par défaut : 0)

- Il ne peut pas être défini si le mode DIRECT est sélectionné.

■ DIRECT (c)

Passer au mode DIRECT qui reproduit un son pur tel qu'il a été créé en contournant les circuits de commande de la tonalité durant la lecture.

■ TONE (d)

Passer au mode TONE qui active les BASS et les TREBLE.

■ BALANCE (appareil principal uniquement)

Règle l'équilibre de la sortie des sons provenant des enceintes gauche et droite. Choisissez entre L+10 et R+10 par incréments de 1 pas. (valeur par défaut : 0)

Menu Setup

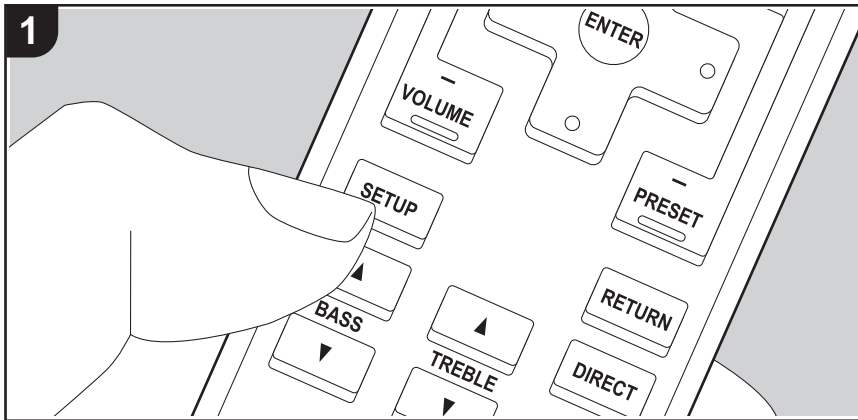

L'appareil vous permet de configurer les paramètres avancés pour qu'ils vous fournissent une expérience encore meilleure.

1. Appuyez sur SETUP (b) sur la télécommande.



2. Sélectionnez l'élément à l'aide des touches Haut/bas (a) de la télécommande et appuyez sur ENTER (d) pour valider votre sélection.
3. Sélectionnez le sous-menu à l'aide des touches Haut/Bas (a) du curseur de la télécommande.
4. Sélectionnez la valeur du paramètre à l'aide des touches Gauche/Droite (c) du curseur de la télécommande et appuyez sur ENTER (d) pour valider votre sélection.
 - Pour revenir sur l'affichage précédent, appuyez sur RETURN (e).
5. Pour quitter les réglages, appuyez sur SETUP (b).

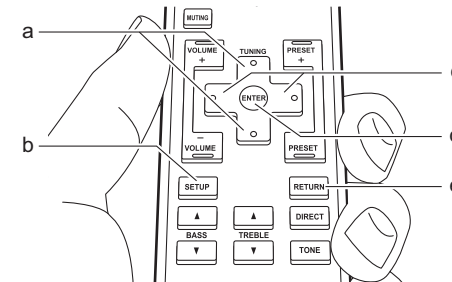

AutoStandby

Ce réglage met automatiquement l'appareil en veille après 20 minutes d'inactivité sans aucune entrée audio.

"On" : L'appareil passera automatiquement en mode veille. "ASb" apparaît sur l'afficheur.

"Off" : L'appareil ne passe pas automatiquement en mode veille.

- "AutoStandby" apparaît sur l'afficheur 30 secondes avant que la mise en veille automatique s'active.
- Les valeurs par défaut varient selon les régions.

Digital Input

Vous pouvez modifier l'attribution de l'entrée entre les sélecteurs d'entrée et les prises

DIGITAL IN COAXIAL/OPTICAL. Si vous n'attribuez pas de prise, sélectionnez "----".

CD	Attribuez la prise DIGITAL IN COAXIAL désirée ou la prise DIGITAL IN OPTICAL au sélecteur d'entrée "CD". (La valeur par défaut est "COAX")
BD/DVD	Attribuez la prise DIGITAL IN COAXIAL désirée ou la prise DIGITAL IN OPTICAL au sélecteur d'entrée "BD/DVD". (La valeur par défaut est "----")
CBL/SAT	Attribuez la prise DIGITAL IN COAXIAL désirée ou la prise DIGITAL IN OPTICAL au sélecteur d'entrée "CBL/SAT". (La valeur par défaut est "----")
LINE	Attribuez la prise DIGITAL IN COAXIAL désirée ou la prise DIGITAL IN OPTICAL au sélecteur d'entrée "LINE". (La valeur par défaut est "----")
TV	Attribuez la prise DIGITAL IN COAXIAL désirée ou la prise DIGITAL IN OPTICAL au sélecteur d'entrée "TV". (La valeur par défaut est "OPT") • "----" ne peut pas être sélectionné pour "TV".

- Les taux d'échantillonnage pris en charge pour des signaux PCM (stéréo, mono) à partir d'une entrée numérique sont 32 kHz, 44,1 kHz, 48 kHz, 88,2 kHz, 96 kHz/16 bits, 24 bits.

SP Impedance

Réglez l'impédance (Ω) des enceintes connectées.

"4 ohm" : Si le niveau d'impédance de l'une des enceintes raccordées se situe entre 4 Ω et moins de 6 Ω , ou si les systèmes d'enceintes sont raccordés aux deux bornes SPEAKERS A/B

"6 ohm (valeur par défaut)" : Lorsque toutes les enceintes raccordées ont une impédance de 6 Ω ou plus

- Notez que pour raccorder les deux bornes des SPEAKERS A et B, il faut utiliser des enceintes ayant 8 Ω à 16 Ω d'impédance.
- Pour l'impédance, vérifiez les indications à l'arrière des enceintes ou leur mode d'emploi.

Tuner Setting

Le paramètre ne peut pas être sélectionné si une entrée autre que TUNER est sélectionnée.

Preset Write	Vous pouvez mémoriser jusqu'à 40 de vos stations de radio favorites. Pendant que le numéro de pré-réglage clignote (environ 8 secondes), appuyez plusieurs fois sur les touches gauche/droite du curseur de la télécommande pour sélectionner un numéro entre 1 et 40.
--------------	------------------------------------------------------------------------------------------------------------------------------------------------------------------------------------------------------------------------------------------------------------------------

Preset Erase	Supprimer un numéro prédéfini enregistré. • Ce réglage n'est pas disponible si vous n'avez pas sélectionné un numéro prédéfini.
Name Edit	Saisissez des noms simples pour les stations que vous avez pré-réglées. Le nom défini s'affiche sur l'affichage de l'unité principale. Pour donner un nom à une station de radio pré-réglée, appuyez sur la touche TUNER de la télécommande, sélectionnez AM (modèles nord-américains)/FM et sélectionnez le numéro prédéfini. (Il n'est pas possible de donner des noms prédéfinis aux stations DAB.) Pour plus de détails sur la saisie de texte, voir "Nommer les Stations Radio pré-réglées" (P19). • Ce réglage n'est pas disponible si vous n'avez pas sélectionné un numéro prédéfini.
Tuning Mode	Permute entre la syntonisation automatique et la syntonisation manuelle d'une station AM (modèles nord-américains)/FM. "Auto (valeur par défaut)" : Syntonisation automatique. "Mono" : Syntonisation manuelle.
Search Level (Modèles européens)	• Si la syntonisation automatique s'arrête régulièrement sur des stations FM dont la réception est faible lorsque "Normal (valeur par défaut)" est sélectionné, choisissez "Strong" pour que seules les stations FM ayant une bonne réception soient sélectionnées.
Station Order (Modèles européens)	Changer l'ordre des stations affichées : "Alphabet (valeur par défaut)" : Tri des stations par ordre alphabétique. "Multiplex" : Tri des stations par bouquet. • Le paramètre ne peut pas être sélectionné si une entrée autre que DAB est sélectionnée.
DAB Auto Scan (Modèles européens)	Vous pouvez lancer le balayage automatique lorsque de nouvelles stations DAB sont ajoutées ou lorsque vous déménagez. • Le paramètre ne peut pas être sélectionné si une entrée autre que DAB est sélectionnée.

DAB DRC (Modèles européens)	<p>Avec le paramètre DRC (Dynamic Range Control), vous pouvez réduire la plage dynamique de la radio numérique DAB de sorte que vous puissiez encore entendre les parties chuchotées même lorsque le volume est bas - idéal pour écouter la radio tard la nuit sans déranger personne.</p> <p>"Off (valeur par défaut)" : DRC off</p> <p>"Large" : Réduction élevée de la plage dynamique</p> <p>"Small" : Faible réduction de la plage dynamique</p> <ul style="list-style-type: none"> Le paramètre ne peut pas être sélectionné si une entrée autre que DAB est sélectionnée.
--------------------------------	-------------------------------------------------------------------------------------------------------------------------------------------------------------------------------------------------------------------------------------------------------------------------------------------------------------------------------------------------------------------------------------------------------------------------------------------------------------------------------------------------------------------------------------------------------------------------------------------------

Bluetooth

Bluetooth	<p>Choisissez si vous voulez ou non utiliser la fonction BLUETOOTH.</p> <p>"On (valeur par défaut)" : Permet d'effectuer une connexion avec un périphérique compatible avec la technologie sans fil BLUETOOTH à l'aide de la fonction BLUETOOTH. Sélectionnez également "On" lorsque vous effectuez différents réglages BLUETOOTH.</p> <p>"Off" : Lorsque la fonction BLUETOOTH ne doit pas être utilisée</p>
AutoChange	<p>L'entrée de l'appareil passe automatiquement sur "BLUETOOTH" lorsque la connexion est effectuée depuis un périphérique compatible avec la technologie sans fil BLUETOOTH vers l'appareil.</p> <p>"On (valeur par défaut)" : L'entrée devient automatiquement "BLUETOOTH" lorsqu'un périphérique compatible avec la technologie sans fil BLUETOOTH est connecté.</p> <p>"Off": La fonction est désactivée.</p> <ul style="list-style-type: none"> Si l'entrée ne bascule pas automatiquement, réglez sur "Off" et modifiez manuellement l'entrée.
Reconnect	<p>Cette fonction se reconnecte automatiquement au dernier périphérique compatible avec la technologie sans fil BLUETOOTH connecté lorsque vous commutez l'entrée sur "BLUETOOTH".</p> <p>"On (valeur par défaut)" : Lorsque cette fonction doit être utilisée</p> <p>"Off" : Lorsque cette fonction ne doit pas être utilisée</p> <ul style="list-style-type: none"> Ceci pourrait ne pas marcher avec certains périphériques compatibles avec la technologie sans fil BLUETOOTH.

Pairing Info	<p>Vous pouvez réinitialiser les informations d'appairage sauvegardées sur cet appareil.</p> <p>Appuyer sur ENTER lorsque "Clear" est affiché réinitialise les informations d'appairage mémorisées dans cet appareil.</p> <ul style="list-style-type: none"> Cette fonction n'initialise pas les informations d'appairage sur le périphérique compatible avec la technologie sans fil BLUETOOTH. En effectuant de nouveau l'appairage de l'appareil avec le périphérique, assurez-vous d'effacer au préalable les informations d'appairage présentes sur le périphérique compatible avec la technologie sans fil BLUETOOTH. Pour plus d'informations sur la manière d'effacer les informations d'appairage, reportez-vous au mode d'emploi du périphérique compatible avec la technologie sans fil BLUETOOTH.
Device	<p>Affiche le nom du périphérique compatible avec la technologie sans fil BLUETOOTH connecté à l'appareil.</p> <ul style="list-style-type: none"> Le nom n'est pas affiché lorsque "Stat" est "Ready" ou "Pairing".
Stat	<p>Affiche l'état du périphérique compatible avec la technologie sans fil BLUETOOTH connecté à l'appareil.</p> <p>"Ready": Non appairé</p> <p>"Pairing" : Appairage</p> <p>"Connected": Connectée avec succès</p>

Sleep Timer

Vous pouvez mettre automatiquement l'appareil en veille lorsque le temps spécifié s'est écoulé.

- Appuyez sur la touche SLEEP de la télécommande pour faire apparaître l'heure à régler sur l'afficheur.



- Appuyez plusieurs fois sur la touche SLEEP de la télécommande pour faire passer le réglage des intervalles de 10 minutes de "90", "80", "70", à "OFF".
- Après avoir appuyé sur la touche SLEEP de la télécommande, vous pouvez faire passer le réglage des intervalles d'une minute en appuyant plusieurs fois sur les touches Haut/bas de la télécommande.
- Pour voir la durée restante avant la mise en veille, appuyez sur la touche SLEEP de la télécommande. Lorsque le temps restant est affiché, vous pouvez réduire le temps défini par intervalles de 10 minutes en appuyant sur la touche SLEEP de la télécommande.

Dépannage

Avant de démarrer la procédure

Les problèmes peuvent être résolus simplement en allumant et en coupant l'alimentation, ou en débranchant/rebranchant le cordon d'alimentation, ce qui est plus facile que de travailler sur la connexion, la procédure de paramétrage et de fonctionnement. Essayez d'effectuer les mesures les plus simples à la fois sur l'appareil et sur le périphérique connecté. Si consulter "Dépannage" ne résout pas le problème, réinitialiser l'appareil dans l'état dans lequel il était au moment de l'achat peut le résoudre.

Veillez noter que vos réglages seront également initialisés lorsque vous réinitialiserez l'appareil ; nous vous recommandons par conséquent de noter vos réglages avant de commencer la procédure suivante.

- Cet appareil contient un microprocesseur pour le traitement du signal et les fonctions de commande. Dans de très rares cas, de sérieuses interférences, des parasites provenant d'une source externe ou de l'électricité statique risquent d'entraîner un blocage. Dans le cas peu probable où cela se produise, débranchez le cordon d'alimentation de la prise murale, attendez au moins 5 secondes, puis rebranchez-le.
- Nous ne sommes pas responsables des réparations des dommages (tels que les frais de location de CD) dus aux enregistrements ratés causés par le dysfonctionnement de l'appareil. Avant d'enregistrer des données importantes, assurez-vous que ces données seront enregistrées correctement.

Si le fonctionnement devient instable

Essayez en débranchant l'alimentation de cet appareil et des périphériques connectés, puis en les rebranchant.

Réinitialisation de l'appareil (ceci réinitialise les paramètres de cet appareil sur leur valeur par défaut)

Si débrancher l'alimentation ne résout pas le problème, réinitialiser l'appareil dans l'état dans lequel il était au moment de l'achat peut le résoudre. Vos réglages seront

également initialisés lorsque vous réinitialiserez, donc veuillez noter vos réglages avant de commencer à faire cela.

1. Tout en appuyant sur la touche SPEAKER A/B de l'appareil principal, appuyez sur la touche \odot ON/STANDBY.
2. L'appareil se met en veille et les réglages sont réinitialisés.

■ Alimentation

Impossible d'allumer cet appareil

- Assurez-vous que le cordon d'alimentation est correctement branché dans la prise murale.
- Débranchez le cordon d'alimentation de la prise murale, attendez 5 secondes ou plus, puis rebranchez-le une nouvelle fois.

L'appareil s'éteint de manière inattendue

- L'appareil passe automatiquement en mode veille lorsque le paramètre "AutoStandby" dans les fonctions du menu Setup.
- Un câble d'enceinte peut avoir court-circuité et la fonction de circuit de protection peut avoir été activée. Assurez-vous que les fils dénudés des enceintes ne sont pas en contact entre eux ou avec le panneau arrière de l'appareil, puis mettez de nouveau l'appareil en marche. Si "NG" s'affiche, débranchez immédiatement le cordon d'alimentation de la prise électrique et contactez votre revendeur.
- La fonction de circuit de protection peut avoir été activée parce que la température de l'appareil s'est élevée de façon anormale. Si cela arrive, alors l'appareil restera hors tension après que vous ayez mis en marche l'appareil. Assurez-vous que l'appareil a suffisamment d'espace d'aération autour de lui, attendez que l'appareil refroidisse suffisamment, puis essayez de le remettre en marche.

ATTENTION : Si de la fumée, une odeur ou un bruit

anormal est produit par l'appareil, débranchez immédiatement le cordon d'alimentation de la prise murale et contactez votre revendeur ou le service client.

■ Audio

- Vérifiez que le raccordement entre la sortie du périphérique et l'entrée sur cet appareil est bon.
- Assurez-vous qu'aucun des câbles de connexion ne soit plié, tordu ou endommagé.
- Si le témoin MUTING clignote sur l'afficheur, appuyez sur la touche MUTING de la télécommande pour annuler la mise en sourdine.
- Lorsqu'un casque est branché à la prise PHONES, aucun son n'est émis par les enceintes.

Aucun son n'est restitué par un autre périphérique externe.

- Passez le sélecteur d'entrée de cet appareil sur la position de la prise à laquelle l'autre périphérique externe est raccordé.
- Vérifiez le réglage de la sortie audio numérique sur le périphérique connecté. Sur certaines consoles de jeux, telles que celles qui prennent en charge le DVD, le réglage par défaut est sur off.
- Seul le son PCM est pris en charge en entrant via les prises DIGITAL IN OPTICAL/COAXIAL. Réglez la sortie audio d'un autre périphérique externe sur la sortie PCM.

Aucun son n'est restitué par une enceinte

- Assurez-vous que la polarité des câbles des enceintes (+/-) est correcte, et qu'aucun fil dénudé n'est en contact avec la partie métallique des bornes d'enceintes.
- Assurez-vous que les câbles des enceintes ne créent pas un court-circuit.
- Assurez-vous que les enceintes sont correctement raccordées (P8).

Des bruits peuvent être entendus

- Groupier à l'aide de colliers de serrage les câbles audio

analogique, les cordons d'alimentation, les câbles d'enceinte, etc. peut dégrader la performance audio. Ne regroupez pas les câbles ensemble.

- Un câble audio peut capter des interférences. Essayez de repositionner vos câbles.

■ Émission AM/FM

La réception radio est mauvaise ou bien il y a beaucoup de parasites

- Vérifiez à nouveau la connexion de l'antenne.
- Éloignez l'antenne des câbles d'enceinte et du cordon d'alimentation.
- Déplacez l'appareil à l'écart de votre téléviseur ou votre PC.
- Le passage de véhicules et d'avions peut provoquer des interférences.
- Les murs en béton affaiblissent les signaux radio.
- Écoutez la station en mono.
- Lors de l'écoute d'une station AM, l'utilisation de la télécommande peut causer des parasites (modèles nord-américains).
- La réception FM peut devenir plus claire si vous vous servez de la prise de l'antenne murale utilisée pour le téléviseur.

■ La fonctionnalité BLUETOOTH

- Essayez de brancher/débrancher la prise électrique de l'appareil et essayez de mettre sous/hors tension le périphérique compatible avec la technologie sans fil BLUETOOTH. Le redémarrage du périphérique compatible avec la technologie sans fil BLUETOOTH peut être efficace.
- Les dispositifs compatibles avec la technologie sans fil BLUETOOTH doivent prendre en charge le profil A2DP.
- Des interférences d'ondes radio peuvent survenir à proximité d'appareils, comme les fours à micro-ondes ou les téléphones sans fil, qui utilisent des ondes radio de la

plage 2,4 GHz. Ces interférences peuvent rendre cet appareil inutilisable.

- S'il y a un objet métallique à proximité de l'appareil, la connexion BLUETOOTH peut être impossible car le métal peut avoir des effets sur les ondes radio.

Impossible de se connecter à cet appareil

- Vérifiez que la fonction BLUETOOTH du périphérique compatible avec la technologie sans fil BLUETOOTH est activée.

La lecture de la musique n'est pas disponible sur l'appareil, même après une connexion BLUETOOTH réussie

- Lorsque le volume du son de votre périphérique compatible avec la technologie sans fil BLUETOOTH est positionné sur faible, la lecture de fichiers audio peut ne pas être disponible. Montez le volume du périphérique compatible avec la technologie sans fil BLUETOOTH.
- Certains périphériques compatibles avec la technologie sans fil BLUETOOTH peuvent être équipés d'un sélecteur Envoi/Réception. Sélectionnez le mode d'Envoi.
- Selon les caractéristiques ou les spécifications de votre périphérique compatible avec la technologie sans fil BLUETOOTH, la lecture sur cet appareil peut être impossible.

Le son est interrompu

- Il pourrait y avoir un problème avec le périphérique compatible avec la technologie sans fil BLUETOOTH. Vérifiez les informations sur Internet.

La qualité du son est mauvaise après la connexion d'un périphérique compatible avec la technologie sans fil BLUETOOTH

- La réception est mauvaise. Rapprochez le périphérique compatible avec la technologie sans fil BLUETOOTH de l'appareil ou retirez tout obstacle entre le périphérique compatible avec la technologie sans fil BLUETOOTH et

cet appareil.

■ Télécommande

- Assurez-vous que les piles ont été insérées en respectant la polarité.
- Insérez des piles neuves. Ne mélangez pas différents types de piles ou des piles neuves et usagées.
- Assurez-vous que l'appareil ne soit pas exposé à la lumière directe du soleil ou à un éclairage fluorescent inverseur. Déplacez à nouveau si nécessaire.
- Si l'appareil est installé sur une étagère ou dans un meuble avec des portes en verre teinté ou si les portes sont fermées, la télécommande peut ne pas fonctionner correctement.

■ Affichage

L'afficheur ne s'allume pas

- L'afficheur peut s'assombrir pendant que le Dimmer fonctionne. Appuyez sur la touche DIMMER pour modifier le niveau de luminosité de l'afficheur.

■ Autres

Des bruits étranges peuvent provenir de l'appareil.

- Si vous avez branché un autre appareil à la même prise murale que cet appareil, ce bruit parasite peut être un effet provenant de l'autre appareil. Si les symptômes s'améliorent en débranchant le cordon d'alimentation de l'autre appareil, utilisez des prises murales différentes pour les deux appareils.

Caractéristiques générales

Section amplificateur (Audio)

Puissance de sortie nominale (FTC) (Nord-américain)

- Avec 8 ohms de charge, deux canaux entraînés, de 20 - 20.000 Hz ; puissance RMS minimale 45 watts nominaux par canal, avec pas plus de 0,08% de distorsion harmonique totale de 250 milliwatts de sortie nominale.
- Avec 6 ohms de charge, deux canaux entraînés, à 1 kHz; puissance RMS minimale 85 watts nominaux par canal, avec pas plus de 0,9% de distorsion harmonique totale de 250 milliwatts de sortie nominale.

Puissance de sortie nominale (CEI) (Européenne, asiatique et australienne)

2 canaux × 100 W à 6 ohms, 1 kHz, 1 canal entraîné de 1%THD

Puissance de sortie effective MAXIMUM (JEITA)

2 canaux × 100 W à 6 ohms, 1 kHz, 2 canaux entraînés de 10%THD

Puissance dynamique (*)

(*)IEC60268-Puissance de sortie maximale à court terme

140 W (3 Ω)

120 W (4 Ω)

80 W (8 Ω)

THD + N (Taux de distorsion harmonique + bruit)

0,08% (20 Hz - 20.000 Hz, mi-puissance)

Sensibilité d'entrée et impédance

450 mV/40 kΩ (LINE (déséquilibre))

10 mV/50 kΩ (PHONO MM)

Niveau de sortie RCA nominale et impédance

420 mV/2,2 kΩ (LINE OUT)

2,8 V/3,3 kΩ (SUBWOOFER PRE OUT)

Surcharge phono

40 mV (MM 1 kHz, 0,5%)

Réponse en fréquence

10 Hz - 100 kHz/+1 dB, -3 dB (DIRECT)

Spécificités de la commande de tonalité

±12 dB, 100 Hz (BASS)

±12 dB, 10 kHz (TREBLE)

Rapport signal-bruit

100 dB (IHF-A, LINE IN, SP OUT)

93 dB (IHF-A, PHONO IN, SP OUT)

Impédance d'enceinte

4 Ω - 16 Ω

Impédance de sortie casque

390 Ω

Puissance de sortie nominale du casque

60 mW (32 Ω, 1 kHz, 10% THD)

Partie du tuner

Réglage de la plage de fréquence FM

87,5 MHz - 107,9 MHz (Nord-Américain)

87,5 MHz - 108,0 MHz, RDS (Européen)

Plage de fréquence de syntonisation AM (Nord-américain)

530 kHz - 1710 kHz

Chaîne pré-réglée

40

Tuner numérique (Européen)

DAB / DAB+

Section BLUETOOTH

Système de communication

Caractéristique BLUETOOTH version 4.2

Bande de fréquence

Bande 2,4 GHz

Méthode de modulation

FHSS (Frequency Hopping Spread Spectrum pour

Étalement de spectre par saut de fréquence)

Profil BLUETOOTH compatibles

A2DP 1.3

AVRCP 1.5

Codecs pris en charge

SBC

AAC

Portée de transmission (A2DP)

20 Hz - 20 kHz (Fréquence d'échantillonnage 44,1 kHz)

Portée de communication maximale

Ligne de mire d'environ 32 pieds / 10 m (*)

(*)La portée effective peut varier selon les facteurs comme : les obstacles entre les appareils, les champs magnétiques autour d'un four micro-ondes, l'électricité statique, les téléphones sans fil, la sensibilité de réception, la performance de l'antenne, le système d'exploitation, le logiciel, etc.

Général

Alimentation

120 V CA, 60 Hz (nord-américain)

220 - 240 V CA, 50/60 Hz (Européen)

Consommation d'énergie

150 W (Nord-Américain)

160 W (Européen)

0,4 W (Veille)

20 W (pas de son)

Dimensions (L × H × P)

17-1/8" × 5-7/8" × 12-15/16"

435 mm × 149 mm × 328 mm

Poids

6,8 kg / 15 livres (Nord-Américain)

7 kg / 15,4 livres (Européen)

Entrées audio

Numérique

OPTICAL 1 (TV), Fs maximum : 96 kHz

COAXIAL 1 (CD), Fs maximum : 96 kHz

Analogique

PHONO, CD, BD/DVD, CBT/SAT, LINE

Sorties audio

Analogique

SUBWOOFER PRE OUT

LINE OUT L/R

Sorties haut-parleurs

SPEAKERS A : L/R

SPEAKERS B : L/R

Casques

PHONES (Avant, Ø1/4"/6,3 mm)



The BLUETOOTH® word mark and logos are registered trademarks owned by Bluetooth SIG, Inc.

All other trademarks are the property of their respective owners. / Toutes les autres marques commerciales sont la propriété de leurs détenteurs respectifs. / El resto de marcas comerciales son propiedad de sus respectivos propietarios. / Tutti gli altri marchi di fabbrica sono di proprietà dei rispettivi proprietari. / Alle anderen Warenzeichen sind das Eigentum ihrer jeweiligen Eigentümer. / Alle andere handelsmerken zijn eigendom van de desbetreffende rechthebbenden. / Alla andra varumärken tillhör deras respektive ägare. / Kaikki muut tuotemerkit ovat omistajensa omaisuutta. / 所有其他商標為各自所有者所有。

ONKYO

TX-8220

STEREO RECEIVER

Instruction Manual

Mode d'emploi

Manual de instrucciones



Tabla de contenidos

Antes de empezar	2
Qué se encuentra en la caja	3
Nombres de las piezas	4
Nombres de las piezas	4
Instalación	8
Paso 1: Conexión de los altavoces	8
Paso 2: Conecte otro dispositivo externo	9
Paso 3: Conexión de otros cables (modelos norteamericanos)	11
Paso 3: Conexión de otros cables (modelos europeos)	12
Reproducción	13
Reproducir audio desde un dispositivo conectado	13
Reproducción BLUETOOTH®	14
Escuchar la radio AM/FM (AM: solo modelos norteamericanos)	15
Escuchar la radio digital DAB (solo modelos europeos)	17
Registrar una emisora	18
Cómo nombrar las emisoras de radio registradas como preestablecidas	19
Ajuste de la calidad de sonido	20
Configuración	21
Menu Setup	21
Otros	24
Resolución de problemas	24
Especificaciones generales	26

Qué se encuentra en la caja

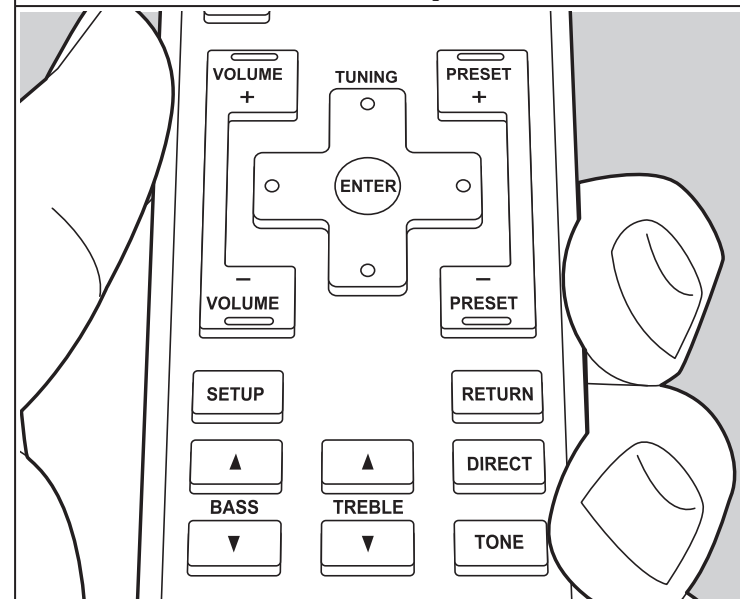
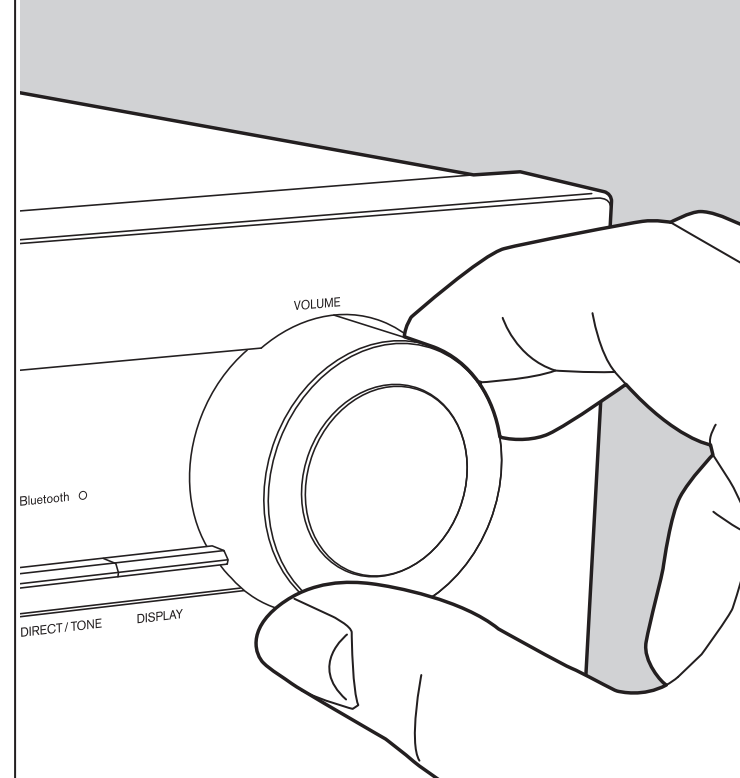
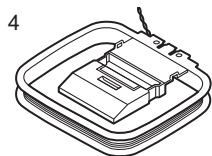
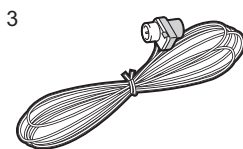
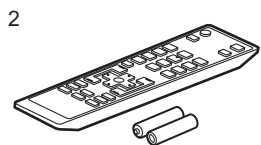
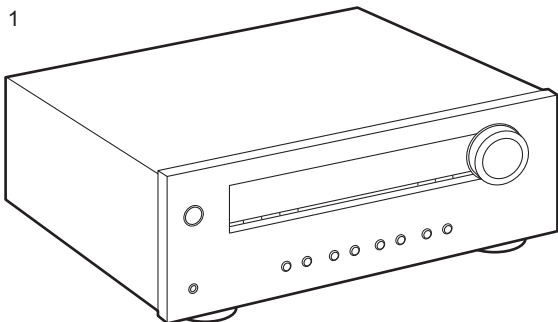

1. Unidad principal (1)
 2. Mando a distancia (RC-962R) (1), pilas (AAA/R03) (2)
 3. (Modelos norteamericanos) Antena FM para interiores (1)
(Modelos europeos) Antena FM/DAB (1)
 4. (Solo para modelos norteamericanos) Antena AM para interiores (1)
- Manual de instrucciones (este documento) (1)
 - Conecte los altavoces con una impedancia de entre 4 Ω y 16 Ω . Tenga en cuenta que cuando se conecte a ambos terminales de SPEAKERS A y B, debe conectar altavoces con una impedancia de entre 8 Ω y 16 Ω tanto a A como a B.
 - El cable de alimentación no debe conectarse hasta que no se hayan completado todas las otras conexiones.
 - No aceptamos ninguna responsabilidad por daño causado debido a la conexión de equipos fabricados por otras compañías.
 - Las especificaciones y las características están sujetas a cambios sin previo aviso.

Nombres de las piezas

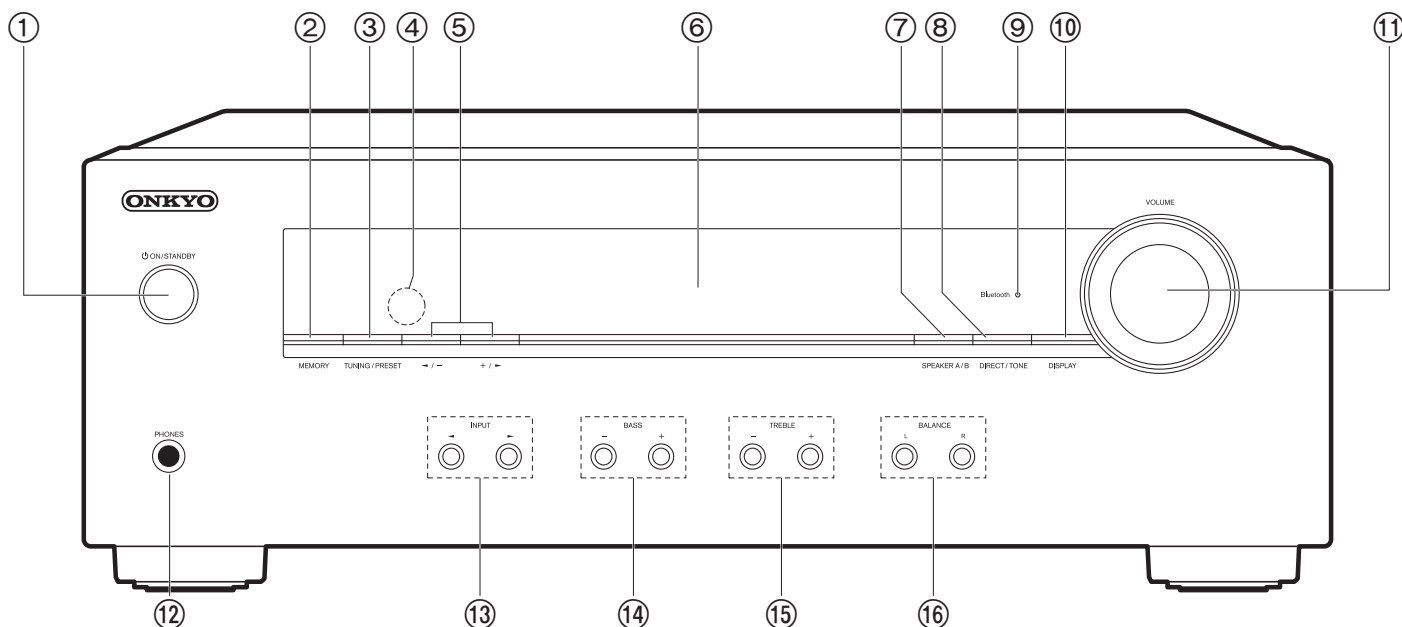

Panel frontal

1. Botón ON/STANDBY
2. Botón MEMORY: Se utiliza para registrar emisoras de radio DAB (modelos europeos)/AM (modelos norteamericanos)/FM (P18).
3. Botón TUNING/PRESET: Cambie entre el modo TUNING, donde selecciona una frecuencia para sintonizar una emisora, y el modo PRESET, donde selecciona una emisora preestablecida.
4. Sensor del mando a distancia: Recibe señales del mando a distancia.
 - El rango de señal del mando a distancia es de unos 16'5 m, a un ángulo de 20° en el eje perpendicular y 30° a ambos lados.
5. Botones : Utilizados para sintonizar DAB (modelos europeos)/AM (modelos norteamericanos)/emisoras de radio FM y seleccionar números preestablecidos.
6. Pantalla (P5)
7. Botón SPEAKER A/B: Seleccione los terminales para la salida de audio entre SPEAKERS A/B.
8. Botón DIRECT/TONE: Cambia entre el modo DIRECT, que emite un sonido puro como estaba previsto, y el modo TONE, que habilita ajustes para BASS y TREBLE.
9. Indicador Bluetooth: Se ilumina cuando la unidad está conectada mediante BLUETOOTH. Parpadeará durante el emparejamiento o si la conexión no es correcta.
10. Botón DISPLAY: Cambia la información en la pantalla.
11. VOLUME
12. Conector PHONES: Conecte auriculares estéreo con una clavija estándar (Ø1/4"/6,3 mm).
13. Botones INPUT: Cambia la entrada a reproducir. La entrada cambia BD/DVD → CBL/SAT → LINE → TV → TUNER → PHONO → BLUETOOTH → CD cada vez que pulsa el botón .
14. Botones BASS: Ajusta los graves.

15. Botones TREBLE: Ajusta los agudos.
 16. Botones BALANCE: Ajusta el balance de los sonidos emitidos por los altavoces derechos e izquierdos (P20).

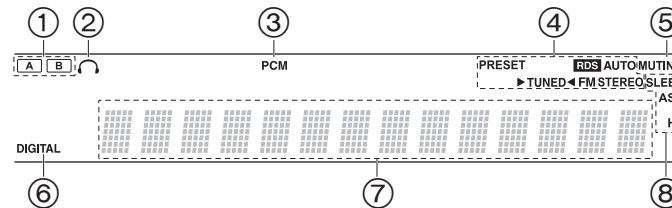

Pantalla

1. El sistema de altavoces actualmente seleccionado se ilumina.
2. Se ilumina cuando se conectan unos auriculares.
3. Se ilumina cuando se están introduciendo señales PCM.
4. Se ilumina en las siguientes condiciones.
 - PRESET: el modo PRESET se ha seleccionado con TUNING/ PRESET en la unidad principal.
 - RDS (Modelos europeos): Recepción de transmisión RDS.
 - AUTO: Cuando el modo de sintonización es automático.
 - ▶TUNED◀: Recepción de radio DAB/AM/FM
 - FM STEREO: Recepción de FM estéreo.
5. Parpadea cuando se encuentra silenciado.
6. DIGITAL: Se ilumina en función del tipo de señales digitales de entrada de audio.
7. Muestra radio y una variedad de otras informaciones.
8. Se ilumina en las siguientes condiciones.
 - SLEEP: Se ha configurado el temporizador de apagado.
 - ASb: Se ha establecido Auto Standby.
 - Hz: Puede que se ilumine mientras se está ajustando "Tuner Setting" en el menú Setup.

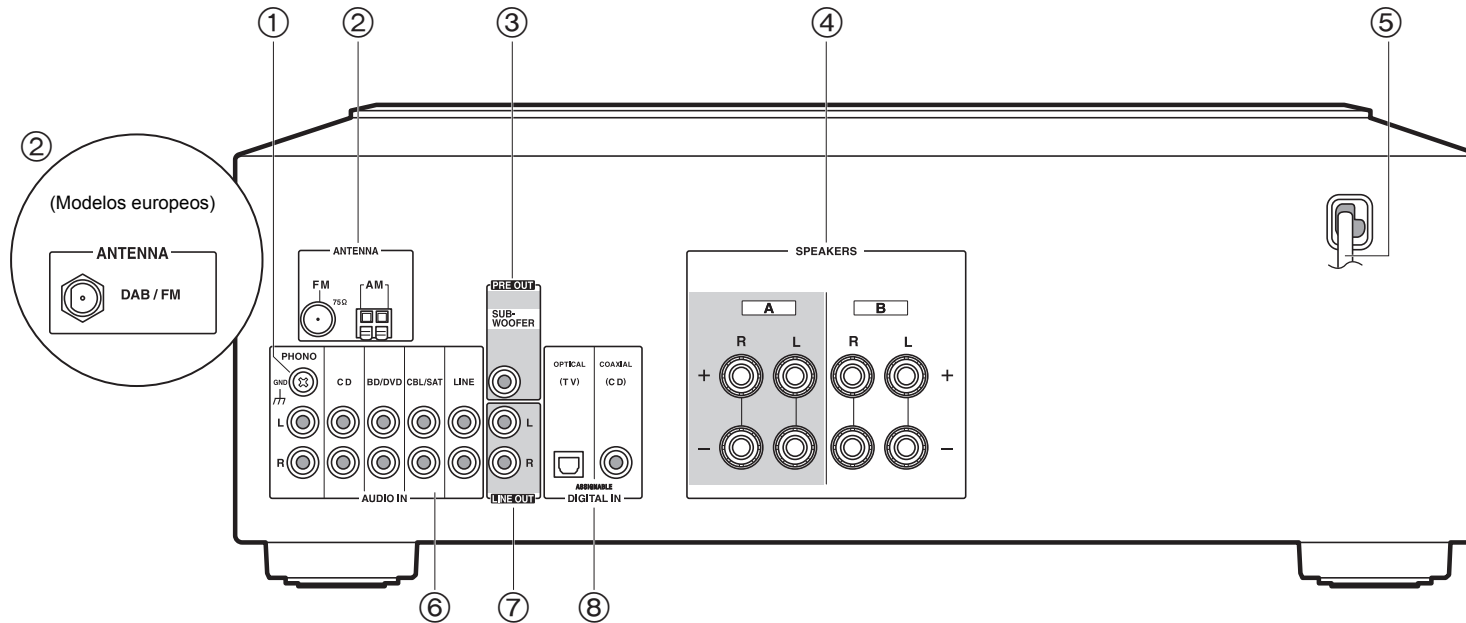

Panel trasero

1. Conector GND: Está conectado el cable de puesta a tierra de la tornamesa.
2. Terminales FM 75Ω/AM ANTENNA (Modelos norteamericanos): Conecte la antena FM para interiores y la antena AM para interiores suministradas. Terminal DAB/FM ANTENNA (modelos europeos): Conecte la antena FM/DAB suministrada.
3. Conector SUBWOOFER PRE OUT: Conecte un subwoofer con alimentación propia con un cable de subwoofer.
4. Conectores SPEAKERS: Conecte los altavoces con cables de altavoz. Puede conectar un conjunto de altavoces izquierdo y derecho a cada uno de los terminales A/B.
5. Cable de alimentación
6. Conectores AUDIO IN: Introduzca señales de audio desde un otro dispositivo externo con un cable de audio analógico.
7. Conectores LINE OUT: Conecte un dispositivo de grabación, como un reproductor de cassetes. Conecte a los conectores AUDIO IN del dispositivo de grabación usando un cable de audio analógico.
8. Conectores DIGITAL IN OPTICAL/COAXIAL: Introduzca señales de audio digital desde un otro dispositivo externo con un cable óptico digital o un cable coaxial digital.

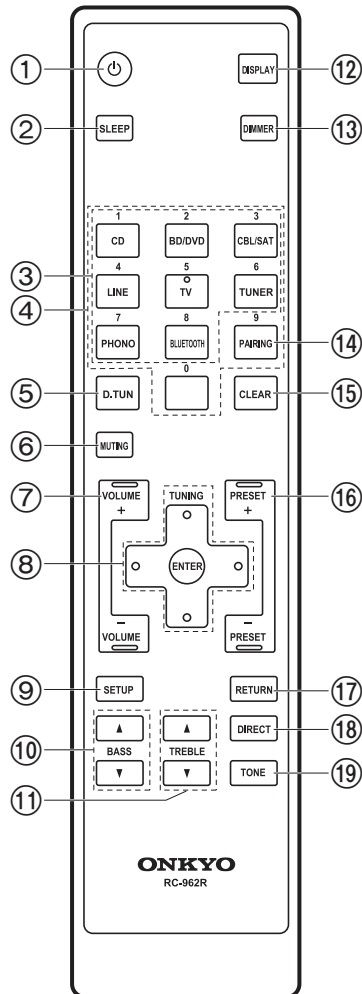

Mando a distancia

1. Botón ON/STANDBY
2. Botón SLEEP: Ajuste el temporizador de apagado (P23).
3. Botones INPUT SELECTOR: Cambia la entrada a reproducir.
4. Botones numerados
5. Botón D.TUN: Utilizado para seleccionar el número de una emisora preestablecida o introducir directamente la frecuencia de la emisora.
6. Botón MUTING: Silencia el audio temporalmente. Pulse de nuevo para cancelar el silencio.
7. Botones VOLUME
8. Cursores (Arriba / Abajo / Izquierda / Derecha), botón ENTER: Seleccione el elemento con los cursores y pulse ENTER para confirmar.
9. Botón SETUP: Puede mostrar elementos de configuración avanzada en la pantalla para disfrutar de una experiencia incluso mejor (P21).
10. Botones BASS: Intensifique o modere el rango de graves (P20).
11. Botones TREBLE: Intensifique o modere el rango de agudos (P20).
12. Botón DISPLAY: Cambia la información en la pantalla.
13. Botón DIMMER: Puede ajustar el brillo de la pantalla en tres pasos. No se puede apagar completamente.
14. Botón PAIRING: Utilizado para conectar con otro dispositivo habilitado con tecnología inalámbrica BLUETOOTH (P14).
15. Botón CLEAR: Borra todos los caracteres que ha introducido al introducir texto (P19).
16. Botones PRESET: Se utiliza para seleccionar emisoras de radio DAB/AM/FM (P18).
17. Botón RETURN: Devuelve la pantalla al estado anterior durante las operaciones de ajuste.
18. Botón DIRECT: Cambia al modo DIRECT, que emite sonido puro como fue previsto (P20).
19. Botón TONE: Cambia el modo TONE, que habilita BASS y TREBLE (P20).

Paso 1: Conexión de los altavoces

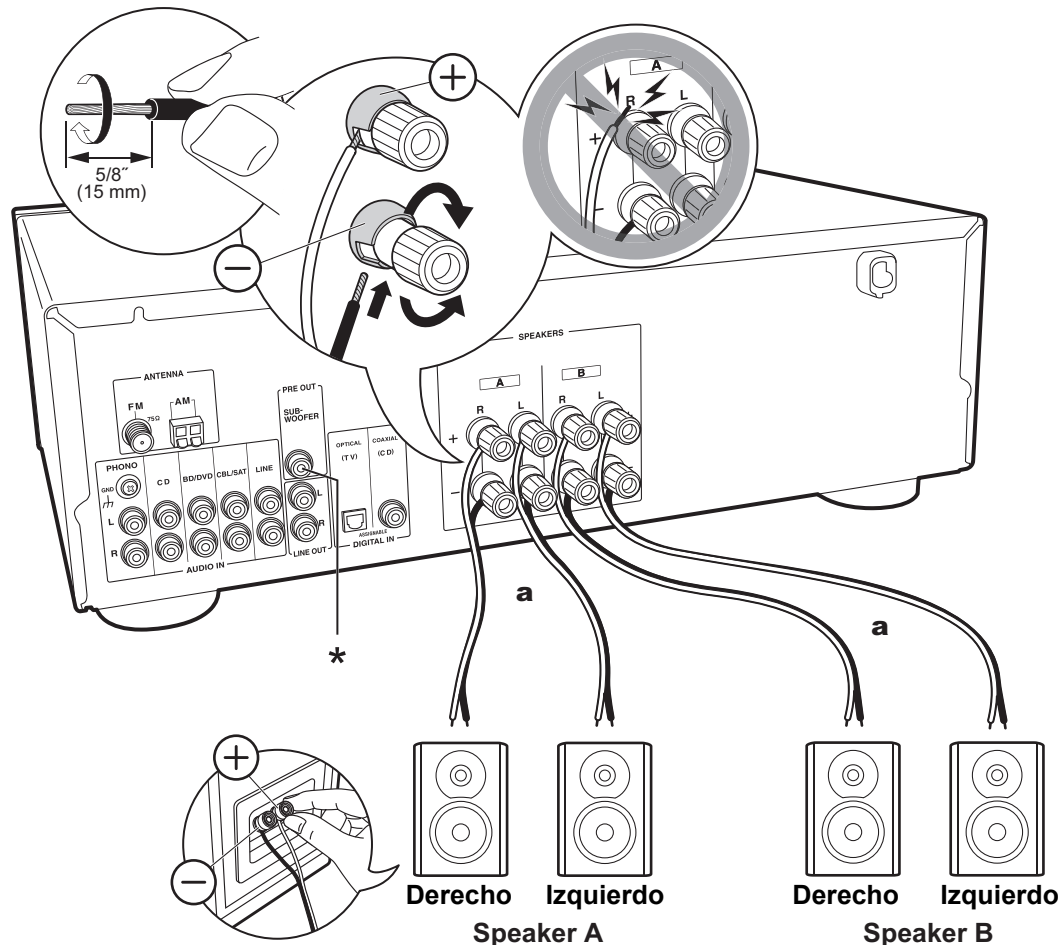

a Cable de altavoz

Puede conectar dos sistemas, Altavoz A y Altavoz B, como sistema de altavoces. Si conecta un único conjunto, utilice los terminales SPEAKERS A. Con un set, utilice altavoces con una impedancia de entre 4 Ω y 16 Ω .

Tenga en cuenta que cuando se conecte a ambos terminales de SPEAKERS A y B, debe conectar altavoces con una impedancia de entre 8 Ω y 16 Ω tanto a A como a B.

Conecte el cable de altavoz de modo que los hilos no sobresalgan de los conectores del altavoz. Si los cables expuestos de los altavoces tocan el panel trasero o los cables + y - se tocan entre sí, el circuito de protección se activará.

Setup

- Cuando se conecta como sistema de altavoces B, puede emitir el mismo audio que el sistema de altavoces A cambiando con A/B/A+B. Pulse SPEAKER A/B de la unidad principal para cambiarlo. La selección cambia en el orden SPEAKER A, SPEAKER B, SPEAKER A+B, Off cada vez que pulsa.
- Si cualquiera de los altavoces conectados tiene una impedancia de 4 Ω o más hasta menos de 6 Ω , o cuando se va a usar un sistema de Altavoz B, pulse SETUP (P7) en el mando a distancia y establezca "SP Impedance" en "4 ohm".

(*) También puede conectar un subwoofer con fuente de alimentación propia al conector SUBWOOFER PRE OUT para amplificar aún más la reproducción de graves. Utilice un cable de subwoofer para la conexión.

Paso 2: Conecte otro dispositivo externo

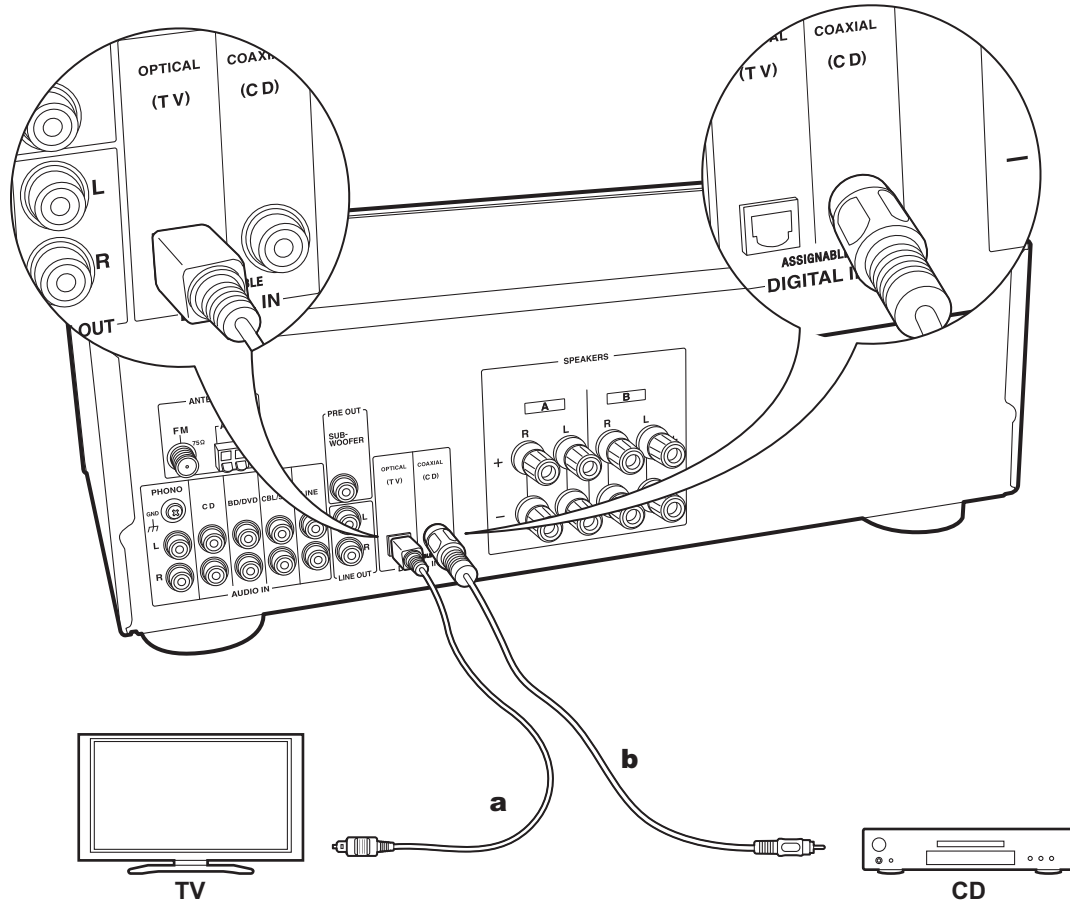

a Cable óptico digital, **b** Cable coaxial digital

1. Conexión DIGITAL IN

Conecte un otro dispositivo externo con un cable óptico digital o un cable coaxial digital.

- Únicamente se puede introducir audio PCM a través de los conectores DIGITAL IN OPTICAL/COAXIAL. Ajuste la salida de audio en el otro dispositivo externo para emitir PCM.

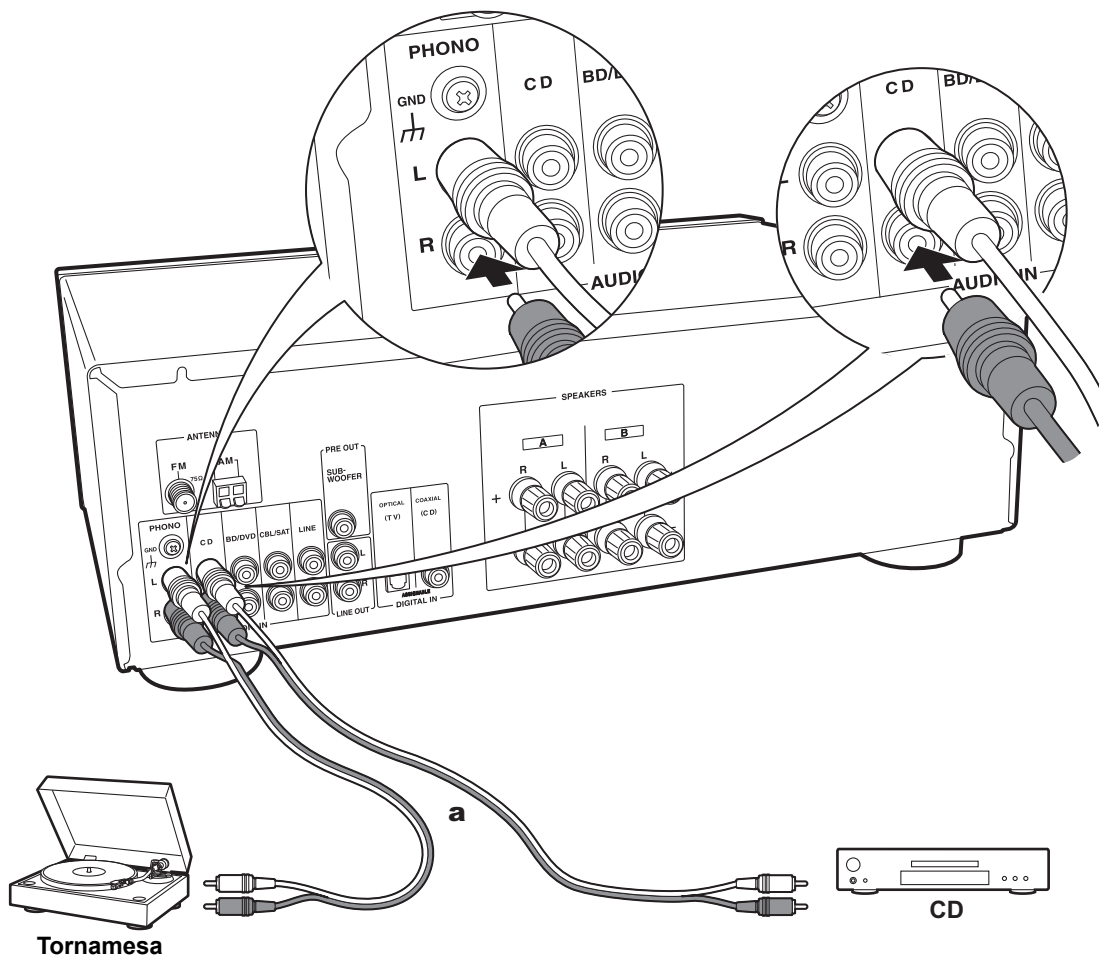

2. Conexión AUDIO IN

Conecte un otro dispositivo externo con un cable de audio analógico. Puede conectar una tornamesa que tenga un cartucho de tipo MM al conector PHONO.

- Si la tornamesa tiene un ecualizador de audio integrado, conéctelo a un conector AUDIO IN distinto del conector PHONO. Además, si la tornamesa usa un cartucho de tipo MC, instale un ecualizador de audio compatible con el cartucho de tipo MC entre la unidad y el tocadiscos, después conéctelo a cualquier conector AUDIO IN excepto al conector PHONO.

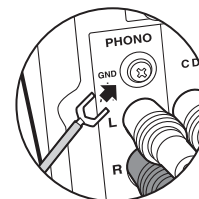

Si la tornamesa tiene un cable de toma a tierra, conéctelo al terminal GND.

a Cable de audio analógico

Paso 3: Conexión de otros cables (modelos norteamericanos)

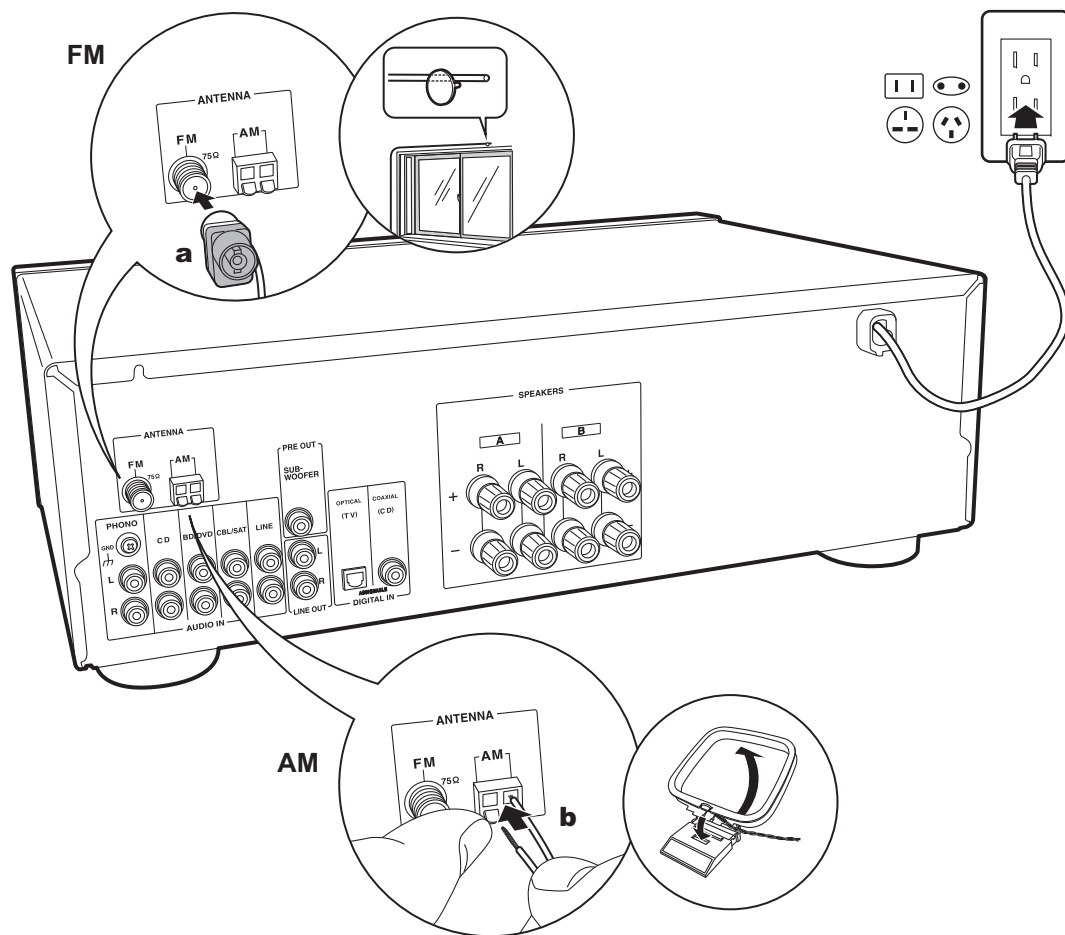

Conexión de antenas

Mueva la antena mientras reproduce la radio para encontrar la posición con mejor recepción.

Conexión del cable de alimentación

El cable de alimentación debe conectarse sólo después de que todas las otras conexiones se hayan completado.

a Antena FM para interiores, **b** Antena AM para interiores

Paso 3: Conexión de otros cables (modelos europeos)

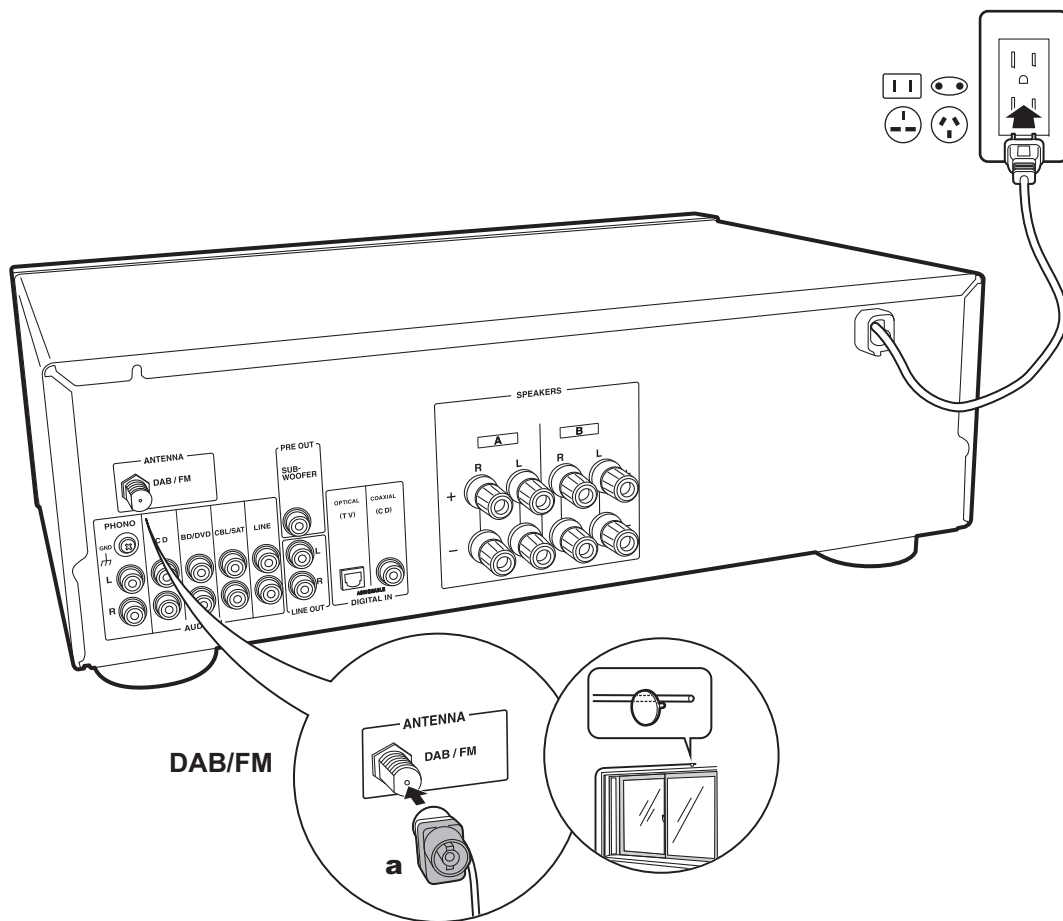

Conexión de antenas

Mueva la antena mientras reproduce la radio para encontrar la posición con mejor recepción.

Conexión del cable de alimentación

El cable de alimentación debe conectarse sólo después de que todas las otras conexiones se hayan completado.

a Antena FM/DAB

Reproducir audio desde un dispositivo conectado

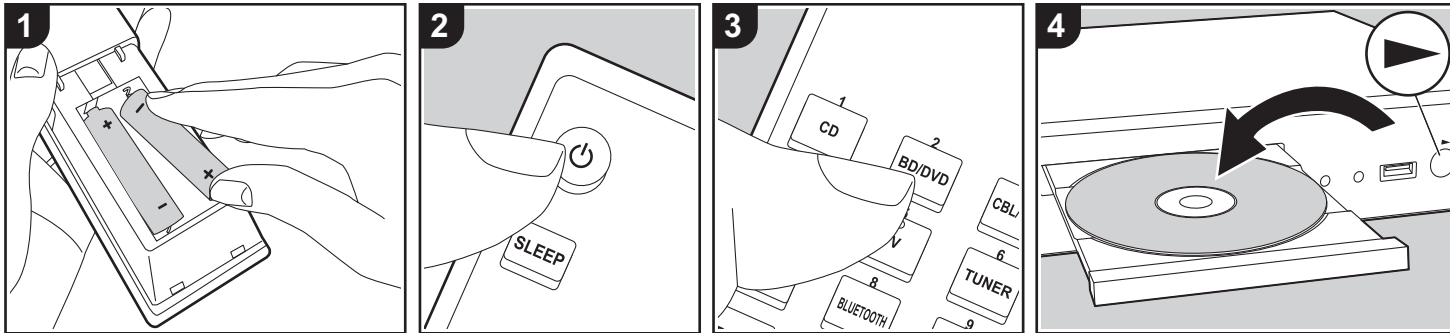

Operaciones básicas

Puede reproducir el audio desde otros dispositivos externos como reproductores de discos Blu-ray a través de esta unidad.

Realice el siguiente procedimiento cuando la unidad esté encendida.

1. Pulse el selector de entrada (a) en el mando a distancia con el mismo nombre que el conector al que ha conectado el reproductor para cambiar la entrada. Por ejemplo, pulse el botón BD/DVD para reproducir el reproductor conectado al conector BD/DVD. Pulse TV para escuchar el sonido de la TV.
2. Inicie la reproducción en el reproductor conectado.

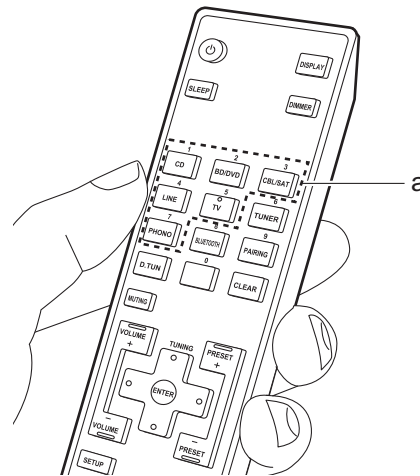

Reproducción BLUETOOTH®

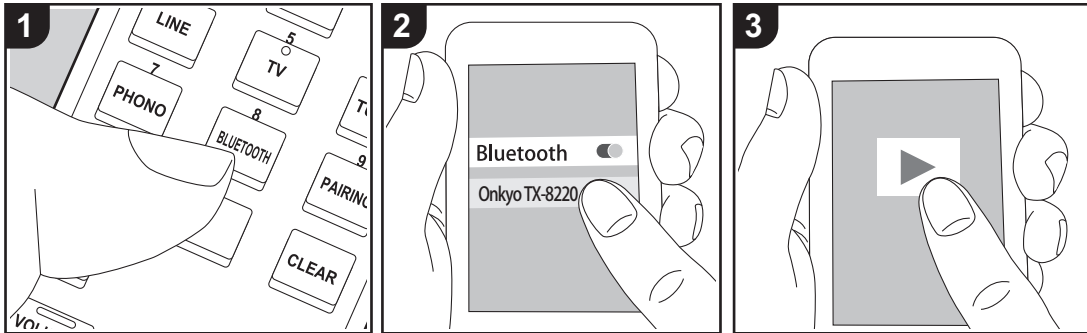

Puede reproducir música de forma inalámbrica en un teléfono inteligente u otro dispositivo habilitado con tecnología inalámbrica BLUETOOTH. Realice el siguiente procedimiento cuando la unidad esté encendida.

Emparejado

1. Cuando pulsa el botón BLUETOOTH (a), en la pantalla de esta unidad se muestra "Now Pairing..." y el modo de emparejamiento se activa.

Now Pairing . . .

2. Active (encienda) la función BLUETOOTH del dispositivo con tecnología inalámbrica BLUETOOTH, después seleccione esta unidad entre los dispositivos mostrados. Si se le pide una contraseña, introduzca "0000".
 - Esta unidad se muestra como "Onkyo TX-8220".
 - Para conectar otro dispositivo habilitado con tecnología inalámbrica

BLUETOOTH, pulse el botón PAIRING (b), después realice el paso 2. Esta unidad puede almacenar la información de hasta ocho dispositivos emparejados.

- El área de cobertura es de 32'/10 m. Tenga en cuenta que la conexión con todos los dispositivos habilitados con tecnología inalámbrica BLUETOOTH no siempre está garantizada.

Reproducción

1. Realice el procedimiento de conexión en el dispositivo habilitado con tecnología inalámbrica BLUETOOTH. La entrada en esta unidad cambia automáticamente a "BLUETOOTH".
2. Reproduzca los archivos de música. Suba el volumen del dispositivo con tecnología inalámbrica BLUETOOTH hasta un nivel adecuado.
 - Debido a las características de la tecnología inalámbrica BLUETOOTH, el sonido producido en esta unidad puede llevar un ligero retraso respecto al

sonido reproducido en el dispositivo con tecnología inalámbrica BLUETOOTH activado.

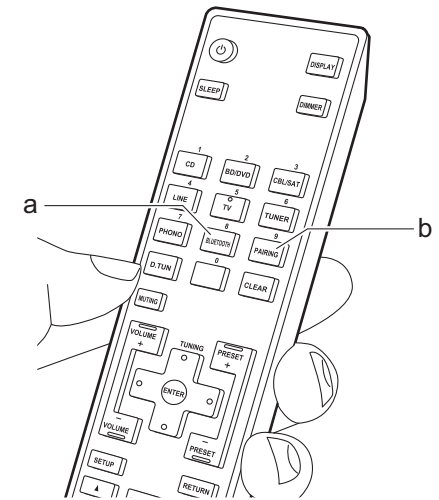

Escuchar la radio AM/FM (AM: solo modelos norteamericanos)

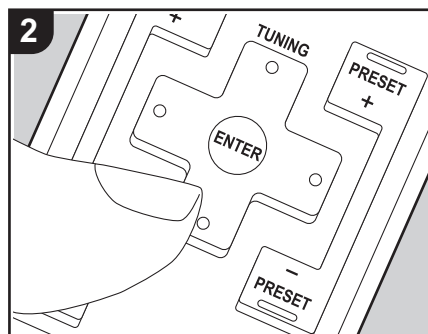
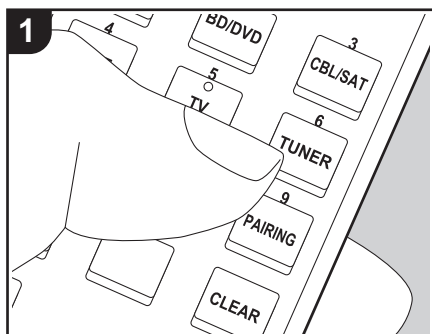

Con el sintonizador integrado, puede recibir emisoras de radio AM (modelos norteamericanos)/FM en esta unidad. Realice el siguiente procedimiento cuando la unidad esté encendida.

■ Sintonización de una emisora de radio

Sintonización automática

La unidad está ajustada en el modo de sintonización automática por defecto. Si la señal de una emisora de radio es débil, siga el procedimiento de "Sintonización manual" en la siguiente sección. Tenga en cuenta que si sintoniza manualmente, la recepción de transmisiones FM será en monoaural en vez de estéreo, independientemente de la sensibilidad de recepción.

1. Pulse repetidamente TUNER (e) en el mando a distancia y seleccione "AM" o "FM".
2. Al pulsar los botones de cursor Arriba/

Abajo (c) del mando a distancia, se inicia la sintonización automática y la búsqueda se detiene cuando se encuentra una emisora. Cuando se sintoniza una emisora de radio, el indicador "▶TUNED◀" se enciende en la pantalla. Cuando se sintoniza una emisora de radio FM estéreo, el indicador "FM STEREO" se ilumina.

Sintonización manual

Si sintoniza manualmente, la recepción de transmisiones FM será en monoaural en vez de estéreo, independientemente de la sensibilidad de recepción.

1. Pulse repetidamente TUNER (e) en el mando a distancia y seleccione "AM" o "FM".
2. Después de pulsar SETUP (d) en el mando a distancia, utilice los botones de cursor Arriba/Abajo (c) para seleccionar "Mono" en "Tuner Setting" - "Tuning Mode", y después pulse ENTER para ajustarlo.

Mode : Mono

3. Pulse SETUP (d) en el mando a distancia para volver a la pantalla de sintonización.
4. Mientras pulsa los botones de cursor Arriba/Abajo (c) en el mando a distancia, seleccione la emisora de radio deseada.
 - La frecuencia cambia en 1 paso cada vez que se pulsa Arriba/Abajo. La frecuencia cambia continuamente si se mantiene pulsado el botón y se detiene cuando el botón se suelta.

Sintonización de emisoras por frecuencia

Esto le permite introducir directamente la frecuencia de la emisora de radio que desea escuchar.

1. Pulse el botón TUNER (e) del mando a distancia repetidamente para seleccionar "AM" o "FM".
2. Pulse el botón D.TUN (b) en el mando a distancia dos veces.
3. Introduzca la frecuencia de la emisora de radio en un máximo de 8 segundos usando los botones numéricos (a) del mando a distancia.
 - Para introducir, por ejemplo, 87,5 (FM), pulse 8, 7, 5 o 8, 7, 5, 0. Si el número introducido es incorrecto, pulse de nuevo el botón D.TUN y vuelva a introducirlo.

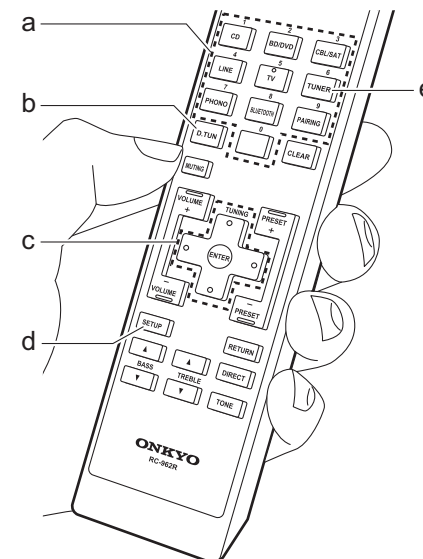

■ Uso de RDS (modelos europeos)

RDS corresponde a las iniciales de Radio Data System (Sistema de datos de radio, por sus siglas en inglés) y es un método para transmitir datos en señales de radio FM. En las regiones donde se usa RDS, el nombre de la emisora de radio aparece cuando se sintoniza una emisora que emite información sobre su programación. Además, cuando en este estado pulse DISPLAY en la unidad principal, podrá utilizar las siguientes funciones.

Visualización de información de texto (radiotexto)

1. Cuando el nombre de la emisora de radio aparezca en la pantalla, pulse DISPLAY en la unidad principal una vez. La información en texto difundida por la emisora (radiotexto) se desplazará por la pantalla. "No Text" se visualiza cuando no hay información de texto disponible.

Búsqueda de emisoras por tipo de programa

1. Cuando el nombre de la emisora de radio aparezca en la pantalla, pulse DISPLAY en la unidad principal dos veces.
2. Pulse los cursores Izquierda/Derecha en el mando a distancia para seleccionar el tipo de programa que quiera buscar y pulse ENTER para iniciar la búsqueda.
 - Los tipos de programa se mostrarán de este modo: News (Noticieros) /

Affairs (Asuntos de actualidad) / Info (Información) / Sport / Educate (Enseñanza) / Drama / Culture / Science (Ciencia y tecnología) / Varied / Pop M (Música pop) / Rock M (Música rock) / Easy M (Música ligera, fácil de escuchar) / Light M (Clásicos ligeros) / Classics (Música clásica seria) / Other M (Otros géneros musicales) / Weather / Finance / Children (Programas para niños) / Social (Asuntos sociales) / Religion / Phone In / Travel / Leisure / Jazz (Música jazz) / Country (Música country) / Nation M (Música nacional) / Oldies (Éxitos clásicos) / Folk M (Música folk) / Document (Documentales)

- Además, existen tres tipos de programas, Alarm, Test (test de alarma) y None. Alarm y Test (test de alarma) se utilizan para avisos de emergencia. None aparece cuando no se puede encontrar un tipo de programa.
 - En ocasiones puede que la información mostrada no coincida con el contenido de la transmisión de la emisora.
3. Cuando se encuentra una emisora, su nombre parpadea en la pantalla. Pulse ENTER cuando esto ocurra para empezar a recibir su emisión. Si no pulsa ENTER, la unidad seguirá buscando otra emisora.
 - Si no se encuentra ninguna emisora, aparecerá el mensaje "Not Found".
 - Puede que se muestren caracteres extraños si la unidad recibe caracteres

no compatibles. Sin embargo, esto no es un mal funcionamiento. Además, si la señal de la emisora es débil, puede que no aparezca información.

Escuchar la radio digital DAB (solo modelos europeos)

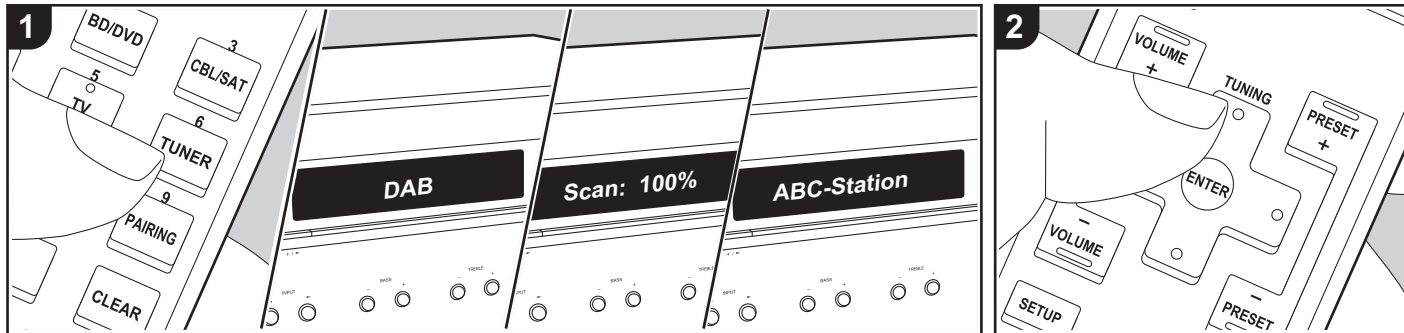

Operaciones básicas

- Pulse repetidamente TUNER (b) en el mando a distancia y seleccione "DAB".
 - La primera vez que seleccione la opción DAB, la función de sintonización automática buscará automáticamente la Banda 3 DAB para los múltiplex (es decir, las estaciones) disponibles en su zona. Una vez concluido el proceso de búsqueda, se seleccionará la primera emisora que se haya detectado.
- Seleccione la emisora de radio deseada con Arriba/Abajo (c) en el mando a distancia.
 - Si se introduce una nueva emisora DAB o si se traslada a una nueva zona, pulse SETUP en el mando a distancia y después use los cursores y el botón ENTER para ejecutar el "DAB Auto Scan" en "Tuner Setting".

Cómo cambiar el orden de visualización de las emisoras:

Puede ordenar las emisoras disponibles alfabéticamente o por múltiplex.

- Pulse SETUP en el mando a distancia, seleccione "Tuner Setting" - "Station Order" y seleccione el ajuste del orden de visualización entre los siguientes.
 - Alphabet (ajuste predeterminado):** Clasificación de las emisoras por orden alfabético.
 - Multiplex:** Clasificación de las emisoras por múltiplex.

Visualización de la información sobre la radio DAB:

- Pulse el botón DISPLAY (a) repetidamente para ver más información sobre la emisora DAB seleccionada.

DLS (Dynamic Label Segment):

Cuando sintonice una emisora que retransmita datos de texto DLS, el texto se desplazará por la pantalla.

Tipo de programa: Muestra el tipo de programa.

Velocidad de bits y modo de audio:

Muestra la velocidad de bits de la emisora y el modo de audio (estéreo, mono).

Calidad: Muestra la calidad de la señal.

0 - 59: Recepción deficiente

60 - 79: Recepción buena

80 - 100: Recepción excelente

Nombre del múltiplex: Muestra el nombre del múltiplex actual.

Número y frecuencia del múltiplex: Muestra el número y la frecuencia del múltiplex actual.

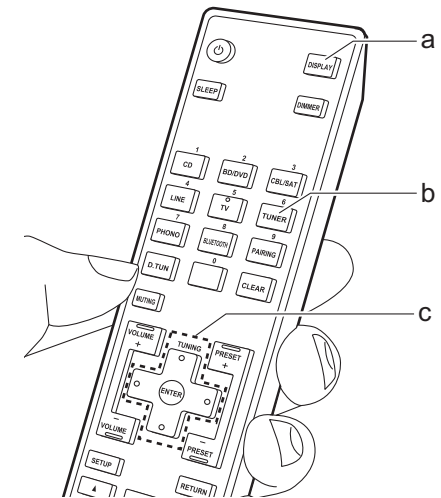

Registrar una emisora

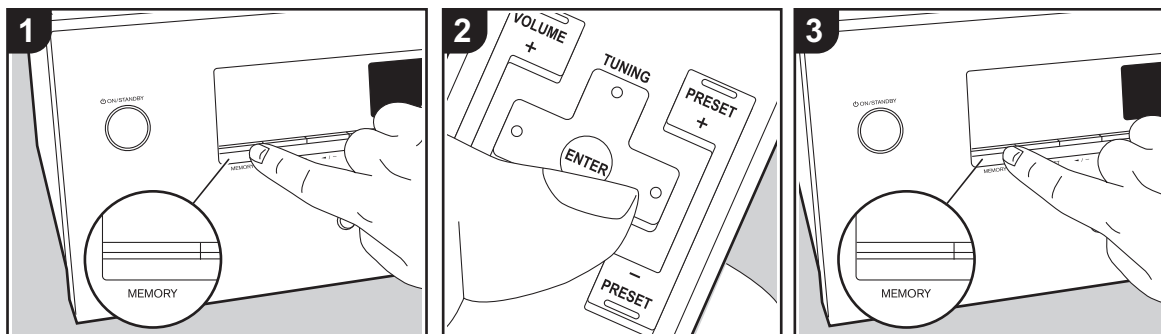

Puede registrar hasta un máximo de 40 emisoras de radio favoritas.

Registrar

Después de sintonizar la emisora de radio que desea registrar, siga el siguiente procedimiento.

1. Pulse MEMORY en la unidad principal, de modo que el número preajustado parpadee en la pantalla.



2. Mientras el número preajustado está parpadeando (unos 8 segundos), pulse repetidamente los botones de cursor Izquierda/Derecha (b) en el mando a distancia para seleccionar un número entre 1 y 40.
3. Pulse otra vez MEMORY en la unidad principal para registrar la estación. Cuando se ha registrado la emisora, el número preajustado deja de parpadear. Repita este procedimiento para todas

sus emisoras de radio favoritas.

Selección de una emisora de radio preajustada

1. Pulse TUNER (a) en el mando a distancia.
2. Pulse PRESET (c) en el mando a distancia para seleccionar un número preestablecido.

Borrar una emisora de radio preajustada

1. Pulse PRESET (c) en el mando a distancia para seleccionar el número preestablecido a borrar.
2. Pulse SETUP en el mando a distancia, después utilice los cursores y ENTER para abrir "Tuner Setting" - "Preset Erase" y borrar el número preestablecido. Una vez borrado, el número de la pantalla se apaga.

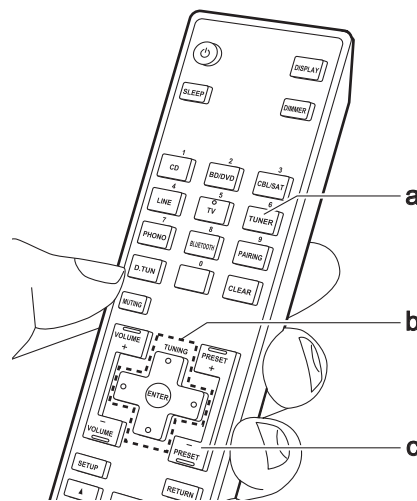

Cómo nombrar las emisoras de radio registradas como preestablecidas

Puede introducir nombres de hasta 8 caracteres para las emisoras que ha preestablecido. Use el siguiente procedimiento.

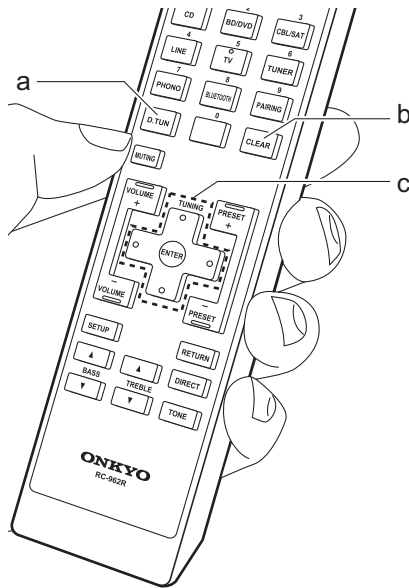

1. Pulse TUNER en el mando a distancia, seleccione AM (modelos norteamericanos)/FM y seleccione el número preestablecido.
 2. Después de pulsar SETUP en el mando a distancia, utilice los botones de cursor Arriba/Abajo (c) para seleccionar "Tuner Setting" - "Name Edit", y después pulse ENTER para ajustarlo.
 3. Seleccione los caracteres o símbolos con Arriba/Abajo/Izquierda/Derecha (c).
- abcdefghijklm
4. Pulse ENTER (c) para confirmar el carácter seleccionado. Repítalo para introducir texto.
 - Pulse D.TUN (a) para cambiar los caracteres que quiera introducir, por ejemplo, para alternar el uso de mayúsculas y minúsculas.
 - Pulse CLEAR (b) para borrar todos los caracteres introducidos.
 5. Después de completar la introducción, seleccione "OK" con Arriba/Abajo/Izquierda/Derecha (c) y pulse ENTER (c).

Shift ←→ B S OK

Caracteres que pueden introducirse

a

a	b	c	d	e	f	g	h	i	j	k	l	m
n	o	p	q	r	s	t	u	v	w	x	y	z
1	2	3	4	5	6	7	8	9	0	-	=	`
{	}		:	"	<	>	?	S	p	a	c	e
Shift		←→		B		S		O		K		

A

A	B	C	D	E	F	G	H	I	J	K	L	M
N	O	P	Q	R	S	T	U	V	W	X	Y	Z
!	@	#	\$	%	^	&	*	()	_	+	~
[]	\	;	'	,	.	/	S	p	a	c	e
Shift		←→		B		S		O		K		

Espacio: Se introduce un espacio sencillo del tamaño de un carácter.

Shift: Cambia entre los caracteres mostrados. (a → A)

← (**izquierda**) / → (**derecha**): Seleccionar para mover el cursor.

BS (retroceso): Elimina un carácter a la izquierda del cursor. El cursor se mueve hacia la izquierda.

OK: Confirma el contenido introducido.

Ajuste de la calidad de sonido

Pulsando BASS, TREBLE, etc. en el mando a distancia durante la reproducción, puede ajustar los ajustes de uso más frecuente, como la calidad del sonido.

- Los ajustes de BALANCE solo pueden realizarse con los botones BALANCE de la unidad principal.

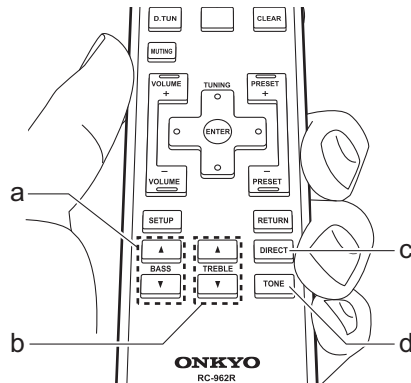

■ BASS (a)

Intensifique o modere el rango de graves de los altavoces. Seleccione entre -7 e $+7$ en incrementos de 1 dB. (valor predeterminado: 0)

- No se puede ajustar si el modo DIRECT está seleccionado.

■ TREBLE (b)

Intensifique o modere el rango de agudos de los altavoces. Seleccione entre -7 e $+7$ en incrementos de 1 dB. (valor predeterminado: 0)

- No se puede ajustar si el modo DIRECT está seleccionado.

■ DIRECT (c)

Cambie al modo DIRECT, que emite un sonido puro porque evita los circuitos de control del tono durante la reproducción.

■ TONE (d)

Cambie al modo TONE, que habilita BASS y TREBLE.

■ BALANCE (solo la unidad principal)

Ajuste el balance de los sonidos emitidos por los altavoces derechos e izquierdos. Seleccione entre $L+10$ y $R+10$ en incrementos de 1 pasos. (valor predeterminado: 0)

Menu Setup

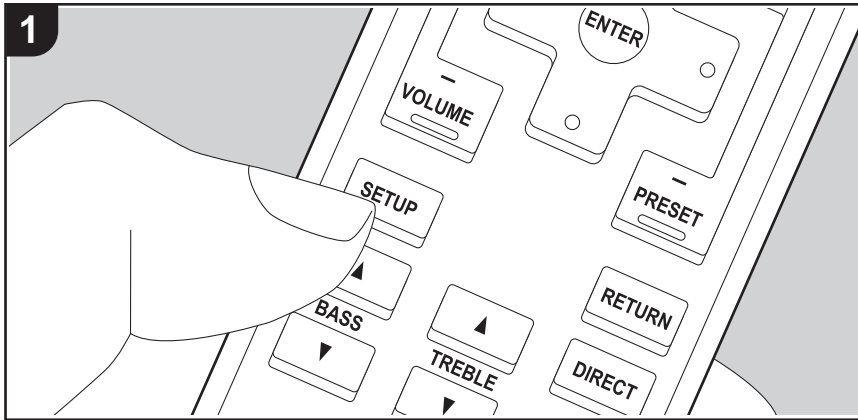

La unidad le permite configurar ajustes avanzados para brindarle una experiencia todavía mejor.

1. Pulse SETUP (b) en el mando a distancia.



2. Seleccione el elemento con los botones Arriba/Abajo (a) del mando a distancia y pulse ENTER (d) para confirmar su selección.
3. Seleccione el submenú con los botones Arriba/Abajo (a) del mando a distancia.
4. Seleccione el valor de ajuste con los botones Izquierda/Derecha (c) del mando a distancia y pulse ENTER (d) para confirmar su selección.
 - Para volver a la pantalla anterior, pulse RETURN (e).
5. Para salir de los ajustes, pulse SETUP (b).

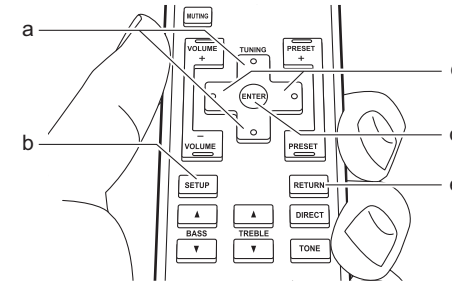

AutoStandby

Este ajuste pone la unidad en modo de espera automáticamente después de 20 minutos de inactividad sin ningún tipo de entrada de audio.

"On": La unidad pasará automáticamente al modo de espera. "ASb" se ilumina en la pantalla.

"Off": La unidad no pasará automáticamente al modo de espera.

- "AutoStandby" aparece en la pantalla 30 segundos antes de que se encienda el modo de espera automático.
- Los valores predeterminados varían dependiendo de las regiones.

Digital Input

Puede cambiar la asignación de entrada entre los selectores de entrada y los conectores

DIGITAL IN COAXIAL/OPTICAL. Si no desea asignar un conector, seleccione "----".

CD	Asigne el conector DIGITAL IN COAXIAL de su elección o el conector DIGITAL IN OPTICAL al selector de entrada "CD". (El valor predeterminado es "COAX")
BD/DVD	Asigne el conector DIGITAL IN COAXIAL de su elección o el conector DIGITAL IN OPTICAL al selector de entrada "BD/DVD". (El valor predeterminado es "----")
CBL/SAT	Asigne el conector DIGITAL IN COAXIAL de su elección o el conector DIGITAL IN OPTICAL al selector de entrada "CBL/SAT". (El valor predeterminado es "----")
LINE	Asigne el conector DIGITAL IN COAXIAL de su elección o el conector DIGITAL IN OPTICAL al selector de entrada "LINE". (El valor predeterminado es "----")
TV	Asigne el conector DIGITAL IN COAXIAL de su elección o el conector DIGITAL IN OPTICAL al selector de entrada "TV". (El valor predeterminado es "OPT") <ul style="list-style-type: none"> • "----" no puede seleccionarse para "TV".

- Las frecuencias de muestreo compatibles para señales PCM (estéreo, mono) desde una entrada digital son 32 kHz, 44,1 kHz, 48 kHz, 88,2 kHz, 96 kHz/16 bit, 24 bit.

SP Impedance

Ajusta la impedancia (Ω) de los altavoces conectados.

"4 ohm": Cuando cualquiera de los altavoces conectados tenga una impedancia de 4 Ω o más pero inferior a 6 Ω , o cuando existen sistemas de altavoces conectados a ambos de los terminales SPEAKERS A/B

"6 ohm (valor predeterminado)": Cuando los altavoces conectados tienen todos una impedancia de 6 Ω o más

- Tenga en cuenta que cuando se conecte a ambos terminales de SPEAKERS A y B, debe conectar altavoces con una impedancia de entre 8 Ω y 16 Ω tanto a A como a B.
- Para la impedancia, compruebe las indicaciones en la parte trasera de los altavoces o el manual de instrucciones.

Tuner Setting

El ajuste no se puede seleccionar cuando se selecciona una entrada que no es TUNER.

Preset Write	Puede registrar hasta un máximo de 40 emisoras de radio favoritas. Mientras el número preajustado está parpadeando (unos 8 segundos), pulse repetidamente los botones de cursor Izquierda/Derecha en el mando a distancia para seleccionar un número entre 1 y 40.
Preset Erase	Borre un número preestablecido registrado. <ul style="list-style-type: none"> • Este ajuste no está disponible si no ha seleccionado un número preestablecido.
Name Edit	Establezca nombres sencillos para las emisoras que ha preestablecido. El nombre se mostrará en la pantalla de la unidad principal. Para asignar un nombre a una emisora de radio presintonizada, pulse TUNER en el mando a distancia, seleccione AM (modelos norteamericanos)/FM y seleccione el número de preajustado. (No se pueden dar nombres preestablecidos a emisoras DAB.) Para información sobre cómo introducir texto, consulte "Cómo nombrar las emisoras de radio registradas como preestablecidas" (P19). <ul style="list-style-type: none"> • Este ajuste no está disponible si no ha seleccionado un número preestablecido.
Tuning Mode	Cambia la sintonización a AM (modelos norteamericanos)/sintonización automática FM/sintonización manual. "Auto (valor predeterminado)": Sintonización automática "Mono": Sintonización manual.
Search Level (Modelos europeos)	<ul style="list-style-type: none"> • Si la sintonización automática se detiene regularmente en emisoras FM con una recepción pobre cuando "Normal (valor predeterminado)" está seleccionado, seleccione "Strong" para que solo se seleccionen aquellas emisoras FM con una buena recepción.
Station Order (Modelos europeos)	Cambie el orden de visualización de las emisoras: "Alfabeto (valor predeterminado)": Clasificación de las emisoras por orden alfabético. "Multiplex": Clasificación de las emisoras por múltiplex. <ul style="list-style-type: none"> • El ajuste no se puede seleccionar cuando se selecciona una entrada que no es DAB.
DAB Auto Scan (Modelos europeos)	Puede ejecutar la búsqueda automática cuando se añaden nuevas emisoras DAB o cuando cambia de casa. <ul style="list-style-type: none"> • El ajuste no se puede seleccionar cuando se selecciona una entrada que no es DAB.

DAB DRC (Modelos europeos)	El ajuste DRC (control de rango dinámico) permite reducir el rango dinámico de la radio digital DAB de modo que puedan escucharse las partes silenciosas incluso con niveles de volumen bajos: esta opción es ideal para escuchar la radio por la noche sin molestar a nadie. "Off (valor predeterminado)": DRC inactivo "Large": Reducción importante del rango dinámico "Small": Pequeña reducción del rango dinámico • El ajuste no se puede seleccionar cuando se selecciona una entrada que no es DAB.
-------------------------------	-------------------------------------------------------------------------------------------------------------------------------------------------------------------------------------------------------------------------------------------------------------------------------------------------------------------------------------------------------------------------------------------------------------------------------------------------------------------------------------------------------------------------

Bluetooth

Bluetooth	Seleccione si desea o no utilizar la función de BLUETOOTH. "On (valor predeterminado)": Habilita la conexión con un dispositivo habilitado con tecnología inalámbrica BLUETOOTH mediante el uso de la función de BLUETOOTH. Seleccione "On" también al realizar varios ajustes BLUETOOTH. "Off": Cuando no se va a usar la función BLUETOOTH
AutoChange	La entrada de la unidad cambiará automáticamente a "BLUETOOTH" cuando la conexión a la unidad se realice desde un dispositivo habilitado con tecnología inalámbrica BLUETOOTH. "On (valor predeterminado)": La entrada pasará de inmediato a ser "BLUETOOTH" cuando se conecte un dispositivo habilitado con tecnología inalámbrica BLUETOOTH. "Off": La función está desactivada. • Si la entrada no se cambia automáticamente, ajuste en "Off" y cambie la entrada manualmente.
Reconnect	Esta función vuelve a conectar automáticamente al dispositivo habilitado con tecnología inalámbrica BLUETOOTH conectado por última vez cuando se cambia la entrada a "BLUETOOTH". "On (valor predeterminado)": Cuando se va a usar esta función "Off": Cuando no se va a usar esta función • Puede que esto no funcione con algunos dispositivos habilitados con tecnología inalámbrica BLUETOOTH.

Pairing Info	Puede inicializar la información de emparejamiento guardada en esta unidad. Al pulsar ENTER cuando se visualiza "Clear" se inicializa la información de emparejamiento almacenada en esta unidad. • Esta función no inicializa la información de emparejamiento en el dispositivo habilitado con tecnología inalámbrica BLUETOOTH. Al emparejar la unidad de nuevo con el dispositivo, asegúrese de borrar la información de emparejamiento del dispositivo habilitado con tecnología inalámbrica BLUETOOTH de antemano. Para obtener información sobre cómo borrar la información de emparejamiento, consulte el manual de instrucciones del dispositivo habilitado con tecnología inalámbrica BLUETOOTH.
Device	Muestra el nombre del dispositivo habilitado con tecnología inalámbrica BLUETOOTH conectado a la unidad. • El nombre no se visualiza cuando el "Stat" sea "Ready" o "Pairing".
Stat	Muestra el estado del dispositivo habilitado con tecnología inalámbrica BLUETOOTH conectado a la unidad. "Ready": No emparejado "Pairing": Emparejado "Connected": Correctamente conectado

Sleep Timer

Puede hacer que la unidad entre en modo de espera automáticamente cuando transcurra el tiempo especificado.

1. Pulse SLEEP en el mando a distancia para visualizar el tiempo para ajustarlo en la pantalla.



- Pulse SLEEP repetidamente en el mando a distancia para realizar el ajuste en pasos de 10 minutos desde "90", "80", "70" hasta "OFF".
- Después de pulsar SLEEP en el mando a distancia, puede realizar el ajuste en pasos de 1 minuto pulsando repetidamente los botones Arriba/Abajo del mando a distancia.
- Para ver cuánto tiempo queda en el temporizador de apagado, pulse SLEEP en el mando a distancia. Cuando se está mostrando el tiempo restante, puede reducir el tiempo ajustado en pasos de 10 minutos pulsando SLEEP en el mando a distancia.

Resolución de problemas

Antes de iniciar el procedimiento

El problema puede solucionarse simplemente encendiendo y apagando la alimentación o desconectando/conectando el cable de alimentación, lo cual es más sencillo que el procedimiento de conexión, ajuste y operación. Intente las medidas simples tanto en la unidad como en el dispositivo conectado. Si el problema no se soluciona después de consultar "Resolución de problemas", el problema podría solucionarse restaurando la unidad al estado en el que se encontraba en el momento de envío. Tenga en cuenta que sus ajustes también se inicializarán cuando restaure la unidad; de modo que recomendamos que anote sus ajustes antes de seguir estos pasos.

- Esta unidad contiene un microPC para el procesamiento de señales y las funciones de control. En muy raras situaciones, interferencias graves, ruidos provenientes de una fuente externa o electricidad estática podrían causar su bloqueo. En el remoto caso de que este evento suceda, desconecte el cable de alimentación de la toma de corriente, espere al menos 5 segundos y enseguida conéctelo nuevamente.
- No nos haremos responsables por reparaciones de los daños (tales como los pagos por alquiler de CD) debidos a las grabaciones realizadas sin éxito causadas por un mal funcionamiento de la unidad. Antes de grabar datos importantes, asegúrese que el material será grabado correctamente.

Si el funcionamiento se vuelve inestable

Pruebe a desconectar los cables de alimentación y los dispositivos conectados y después conéctelos de nuevo.

Restauración de la unidad (esto restaura la configuración predeterminada de fábrica)

Si el problema no se soluciona desenchufando el cable de alimentación, podría solucionarse restaurando la unidad al estado en el que se encontraba en el momento de envío. Sus ajustes también se inicializarán cuando reinicie la

unidad; en consecuencia, anote sus ajustes antes de seguir estos pasos.

1. Mientras mantiene pulsado SPEAKER A/B en la unidad principal, pulse  ON/STANDBY.
2. La unidad pasará al modo de espera y los ajustes se reiniciarán.

■ Alimentación

No se puede conectar la unidad

- Asegúrese de que el cable de alimentación está correctamente conectado en la toma de corriente.
- Desconecte el cable de alimentación de la toma de corriente, espere 5 segundos o más y conéctelo nuevamente.

La unidad se apaga inesperadamente

- La unidad pasa automáticamente al modo de espera cuando funciona el ajuste "AutoStandby" en el menú de configuración Setup.
- Puede que un cable de altavoz haya provocado un cortocircuito y es posible que se haya activado la función del circuito de protección. Asegúrese de que no haya cables descubiertos del altavoz en contacto en el panel trasero de la unidad, después vuelva a encender la unidad. Si aparece "NG", desenchufe el cable de alimentación inmediatamente de la toma de corriente y contacte con su distribuidor.
- Puede que la función del circuito de protección se haya activado como consecuencia de un aumento de la temperatura anómalo. Si esto ocurre, la alimentación se volverá a apagar después de que haya encendido la unidad de nuevo. Compruebe que la unidad disponga de espacio suficiente para la ventilación a su alrededor, espere a que la unidad se enfríe lo suficiente e intente encenderla de nuevo.

ADVERTENCIA: Si sale humo o percibe un olor o un ruido anormal proveniente de la unidad, desconecte el cable de alimentación de la toma de corriente inmediatamente y

póngase en contacto con el distribuidor o con el servicio de soporte técnico.

■ Audio

- Confirme que la conexión entre el conector de salida en el dispositivo y el conector de entrada en esta unidad sea correcta.
- Asegúrese de que ninguno de los cables de conexión estén retorcidos, doblados o dañados.
- Si parpadea el indicador MUTING en la pantalla, pulse MUTING en el mando a distancia para desactivar el silencio.
- Cuando están conectados los auriculares al conector PHONES, no se emite ningún sonido desde los altavoces.

No hay sonido de un otro dispositivo externo conectado

- Cambie el selector de entrada de esta unidad a la posición de la terminal a la cual está conectado el otro dispositivo externo.
- Compruebe el ajuste de la salida de audio digital en el componente conectado. En algunas consolas de videojuegos, tales como aquellas compatibles con DVD, el ajuste predeterminado es desactivado.
- Únicamente se puede introducir audio PCM a través de los conectores DIGITAL IN OPTICAL/COAXIAL. Ajuste la salida de audio en el otro dispositivo externo para emitir PCM.

Un altavoz no produce sonido

- Asegúrese de que la polaridad de los cables del altavoz (+/-) sea la correcta y que ningún cable expuesto esté en contacto con la parte metálica de los terminales del altavoz.
- Asegúrese de que los cables del altavoz no hayan ocasionado un cortocircuito.
- Asegúrese de que los altavoces están conectados correctamente (P8).

Se puede escuchar ruido

- Usar abrazaderas para cables para unir cables de audio analógico, cables de alimentación, cables de altavoz, etc., puede reducir el rendimiento del audio. Por lo tanto, evite unir los cables.
- Un cable de audio podría estar captando interferencias. Intente repositionar sus cables.

■ Transmisión AM/FM

La recepción de radio es deficiente o hay mucho ruido

- Vuelva a comprobar la conexión de la antena.
- Aleje la antena de los cables de los altavoces y del cable de alimentación.
- Aleje la unidad de su TV o PC.
- Los autos y los aviones que pasan pueden ocasionar interferencias.
- Las paredes de concreto debilitan las señales de radio.
- Escuche la emisora en mono.
- Al escuchar una emisora AM, operar el mando a distancia podría ocasionar ruido (modelos norteamericanos).
- Puede que la recepción FM se vuelva más nítida si utiliza el conector de la antena en la pared que se utiliza para el televisor.

■ La función BLUETOOTH

- Intente conectar/desconectar la alimentación de la unidad e intente encender/apagar el dispositivo habilitado con tecnología inalámbrica BLUETOOTH. Reiniciar el dispositivo habilitado con tecnología inalámbrica BLUETOOTH podría ser efectivo.
- Los dispositivos habilitados con tecnología inalámbrica BLUETOOTH deben ser compatibles con el perfil A2DP.
- En los alrededores de componentes como hornos microondas o teléfonos inalámbricos que usan ondas de radio en el rango de 2,4 GHz, pueden producirse

interferencias de las ondas de radio. Estas interferencias pueden hacer que la unidad no se pueda utilizar.

- Si existe un objeto metálico cerca de la unidad, la conexión BLUETOOTH podría no ser posible, ya que el metal puede tener efectos sobre las ondas de radio.

No se puede conectar con esta unidad

- Compruebe que la función BLUETOOTH del dispositivo con tecnología inalámbrica BLUETOOTH esté habilitada.

La reproducción de música no está disponible en la unidad ni siquiera después de una conexión exitosa a través de BLUETOOTH

- Cuando el volumen de audio de su dispositivo habilitado con tecnología inalámbrica BLUETOOTH está ajustado en un nivel bajo, la reproducción de audio podría no estar disponible. Suba el volumen en el dispositivo habilitado con tecnología inalámbrica BLUETOOTH.
- Puede que algunos dispositivos habilitados con tecnología inalámbrica BLUETOOTH estén equipados con un selector de envío/recepción. Seleccione el modo de envío.
- Dependiendo de las características o especificaciones de su dispositivo habilitado con tecnología inalámbrica BLUETOOTH, puede que la reproducción en esta unidad no sea posible.

El sonido se interrumpe

- Es posible que haya algún problema con el dispositivo habilitado con tecnología inalámbrica BLUETOOTH. Compruebe la información en el Internet.

La calidad del audio es mala después de conectar el dispositivo habilitado con tecnología inalámbrica BLUETOOTH

- La recepción es mala. Acerque el dispositivo habilitado con tecnología inalámbrica BLUETOOTH a la unidad o elimine cualquier obstáculo entre el dispositivo habilitado con tecnología inalámbrica BLUETOOTH y esta unidad.

■ Mando a distancia

- Asegúrese de que las pilas están instaladas con la polaridad correcta.
- Instale pilas nuevas. No mezcle distintos tipos de pilas, o pilas nuevas con usadas.
- Asegúrese que la unidad no esté expuesta a la luz solar directa o a luces fluorescentes de tipo inversión. Reubique si es necesario.
- Si la unidad está instalada en un estante o una vitrina con puertas de cristal de color, o si las puertas están cerradas, el mando a distancia podría no funcionar con precisión.

■ Pantalla

La pantalla no se ilumina

- Puede que la pantalla se atenúe cuando la función de Dimmer esté activa. Pulse DIMMER para cambiar el nivel de brillo de la pantalla.

■ Otros

Es posible que se escuchen ruidos raros que provienen de la unidad

- Si ha conectado otra unidad a la misma toma de corriente que esta unidad, este ruido podría ser un efecto de la otra unidad. Si los síntomas mejoran al desconectar el cable de alimentación de la otra unidad, use distintas tomas de corriente para esta unidad y para la otra unidad.

Especificaciones generales

Sección del amplificador (Audio)

Potencia de salida nominal (FTC) (Norteamericano)

- Con cargas de 8 ohmios, ambos canales accionados, entre 20 - 20.000 Hz; de 45 vatios por canal de potencia RMS mínima, con no más del 0,08% de distorsión armónica total desde 250 milivatios a la salida nominal.
- Con cargas de 6 ohmios, ambos canales accionados, a 1 kHz; de 85 vatios por canal de potencia RMS mínima, con no más del 0,9% de distorsión armónica total desde 250 milivatios a la salida nominal.

Potencia de salida nominal (IEC) (Europeos, asiáticos y australianos)

2 canales × 100 W a 6 ohmios, 1 kHz, 1 canal accionado de 1%THD

Potencia de salida efectiva MÁXIMA (JEITA)

2 canales × 100 W a 6 ohmios, 1 kHz, 2 canales accionados de 10%THD

Potencia dinámica (*)

(*)IEC60268-Potencia de salida máxima a corto plazo

140 W (3 Ω)

120 W (4 Ω)

80 W (8 Ω)

THD+N (Distorsión armónica total+ruido)

0,08% (20 Hz - 20.000 Hz, media potencia)

Sensibilidad de entrada e impedancia

450 mV/40 kΩ (LINE (desequilibrio))

10 mV/50 kΩ (PHONO MM)

Nivel de salida RCA nominal e impedancia

420 mV/2,2 kΩ (LINE OUT)

2,8 V/3,3 kΩ (SUBWOOFER PRE OUT)

Sobrecarga fonográfica

40 mV (MM 1 kHz, 0,5%)

Respuesta de frecuencia

10 Hz - 100 kHz/+1 dB, -3 dB (DIRECT)

Características de control de tono

±12 dB, 100 Hz (BASS)

±12 dB, 10 kHz (TREBLE)

Relación señal/ruido

100 dB (IHF-A, LINE IN, SP OUT)

93 dB (IHF-A, PHONO IN, SP OUT)

Impedancia de altavoz

4 Ω - 16 Ω

Impedancia de salida de los auriculares

390 Ω

Salida nominal de los auriculares

60 mW (32 Ω, 1 kHz, 10% THD)

Sección del sintonizador

Rango de frecuencia de sintonización de FM

87,5 MHz - 107,9 MHz (Norteamericano)

87,5 MHz - 108,0 MHz, RDS (Europeo)

Rango de frecuencia de sintonización de AM (Norteamericano)

530 kHz - 1710 kHz

Canal preestablecido

40

Sintonizador digital (Europeo)

DAB / DAB+

Sección BLUETOOTH

Sistema de comunicación

Versión de especificación BLUETOOTH 4.2

Banda de frecuencia

Banda 2,4 GHz

Método de modulación

FHSS (Espectro ensanchado por salto de frecuencia)

Perfiles BLUETOOTH compatibles

A2DP 1.3

AVRCP 1.5

Códecs compatibles

SBC

AAC

Rango de transmisión (A2DP)

20 Hz - 20 kHz (Frecuencia de muestreo 44,1 kHz)

Rango de comunicación máximo

Línea de visión de aprox. 32 pies / 10 m (*)

(*)El rango real variará dependiendo de factores como los obstáculos entre los dispositivos, campos magnéticos alrededor de un horno de microondas, electricidad estática, teléfonos inalámbricos, sensibilidad de recepción, rendimiento de la antena, sistema operativo, aplicación de software, etc.

General

Alimentación

120 V CA, 60 Hz (Norteamericano)

220-240 V CA, 50/60 Hz (Europeo)

Consumo de energía

150 W (Norteamericano)

160 W (Europeo)

0,4 W (en espera)

20 W (Sin sonido)

Dimensiones (An × Al × Pr)

17-1/8" × 5-7/8" × 12-15/16"

435 mm × 149 mm × 328 mm

Peso

6,8 kg / 15 libras (Norteamericano)

7 kg / 15,4 libras (Europeo)

Entradas de audio

Digital

OPTICAL 1 (TV), Escala completa máxima: 96 kHz

COAXIAL 1 (CD), Escala completa máxima: 96 kHz

Análogo

PHONO, CD, BD/DVD, CBT/SAT, LINE

Salidas de audio

Análogo

SUBWOOFER PRE OUT

LINE OUT L/R

Salidas de altavoces

SPEAKERS A: L/R

SPEAKERS B: L/R

Auriculares

PHONES (Frontal, Ø1/4"/6,3 mm)



The BLUETOOTH® word mark and logos are registered trademarks owned by Bluetooth SIG, Inc.

All other trademarks are the property of their respective owners. / Toutes les autres marques commerciales sont la propriété de leurs détenteurs respectifs. / El resto de marcas comerciales son propiedad de sus respectivos propietarios. / Tutti gli altri marchi di fabbrica sono di proprietà dei rispettivi proprietari. / Alle anderen Warenzeichen sind das Eigentum ihrer jeweiligen Eigentümer. / Alle andere handelsmerken zijn eigendom van de desbetreffende rechthebbenden. / Alla andra varumärken tillhör deras respektive ägare. / Kaikki muut tuotemerkit ovat omistajensa omaisuutta. / 所有其他商標為各自所有者所有。

ONKYO

2-3-12 Yaesu, Chuo-ku, Tokyo 104-0028 JAPAN

<http://www.onkyo.com/>

<U.S.A.>

18 Park Way, Upper Saddle River, N.J. 07458, U.S.A.

For Dealer, Service, Order and all other Business Inquiries:

Tel: 201-785-2600 Fax: 201-785-2650

<http://www.us.onkyo.com/>

For Product Support Team Only:

1-800-229-1687

<http://www.us.onkyo.com/>

<Germany>

Gutenbergstrasse 3, 82178 Puchheim, Germany

Tel: +49-8142-4401-0 Fax: +49-8142-4208-213

<http://www.eu.onkyo.com/>

<UK>

Anteros Building, Odyssey Business Park, West End Road, South Ruislip, Middlesex,
HA4 6QQ United Kingdom

Tel: +44 (0)871-200-1996 Fax: +44 (0)871-200-1995

For Product Support only: +44 (0)208-836-3510

<http://www.uk.onkyo.com/en/>

<France>

6, Avenue de Marais F - 95816 Argenteuil Cedex FRANCE

For Product Support only: +33 969 368 138

<http://www.fr.onkyo.com/fr/>

<Hong Kong>

Unit 1033, 10/F, Star House, No 3, Salisbury Road, Tsim Sha Tsui Kowloon, Hong Kong.

Tel: +852-2429-3118 Fax: +852-2428-9039

<http://www.hk.onkyo.com/>

<PRC>

302, Building 1, 20 North Chaling Rd., Xuhui District, Shanghai, China 200032,

Tel: +86-21-52131366 Fax: +86-21-52130396

<http://www.cn.onkyo.com/>

<Asia, Oceania, Middle East, Africa>

Please contact an Onkyo distributor referring to Onkyo SUPPORT site.

<http://www.intl.onkyo.com/support/>

Корпорация О энд Пи

2-3-12, Яэсу, Чуо-ку, г. Токио, 104-0028, ЯПОНИЯ

The above-mentioned information is subject to change without prior notice.

Visit the Onkyo web site for the latest update.

