

Basic Manual

SC-LX501

AV RECEIVER
RECEPTEUR AV

Pioneer

ELITE

En

Fr

Hookup	
Step1: Choose your Speaker Layout	3
Step2: Connect the Speakers	9
Step3: Connect the TV	12
Step4: Connect the AV Components	14
Step5: Multi-zone Connection	17
Step6: Connect Other Cables	19
Setup	
Step7: Power On & Initial Setup	20
HDMI Setup	21
Playback	
Basic Playback	22
Network Functions	23
Others	25
Part Names	
Front Panel	28
Display	29
Rear Panel	30
Remote Controller	31

This manual includes information needed when starting up and also instructions for frequently used operations. The "Advanced Manual" is available on the internet with details about the playback features/ listening modes/settings details, specifications, and troubleshooting. The Advanced Manual is created in a format that makes it easy to read on a PC or Smartphone.

<http://www.pioneer-audiovisual.com/manual/sclx501/adv/en.html>
Advanced Manual found here



What's in the box

1. Main unit 2. Remote controller (RC-914R) ×1, Batteries (AAA/R03) ×2
 3. Indoor FM antenna ×1 4. AM loop antenna ×1 5. Speaker setup microphone ×1
 6. Power cord ×1

Main features

This unit features a Direct Energy HD Amplifier (Class D amplifier) that was developed using the latest digital amplifier technology. It is capable of simultaneous high-power output and very high quality sound. This amplifier provides you with the optimum playback of the latest multi-channel digital content.

- You can connect 7.1ch of speakers to this unit, with 7ch at 180 W (6 ohms, 1 kHz, 0.9%THD) (North American models) / 180 W (6 ohms, 1 kHz, 1%THD) (European and Asian models) per channel plus pre out jack for powered subwoofer.
- Supports playback in Dolby Atmos format which provides 360° sound placement
- The HDMI jack supports 4K video input and output. Jacks IN1 to 3 and OUT MAIN/SUB support HDCP2.2
- HDMI CEC functionality: Control features such as linking input switching with the input selector and players conforming to the CEC standard, switching audio output and volume using the remote controller of a CEC-compliant TV, and automatically switching this unit to standby when the TV is turned off
- HDMI Standby Through: Video and audio signals from AV components can be transmitted to the TV even if this unit is in standby
- ARC: Connection with an ARC-compatible TV is complete with one HDMI cable
- Easy Initial Setup using onscreen guidance and On-Screen Display (OSD) showing operations on the TV
- Internet radio and AirPlay via wired LAN or Wi-Fi (wireless LAN) and network features such as Music Server that enables PC music file playback, USB playback, plus other playback features such as AM/FM radio and BLUETOOTH® play
- Playback formats supported by Music Server and USB include WAV, FLAC and DSD high-res source
- Multi-zone Connection which allows you to play in the main room and listen in a separate room (ZONE 2)
- You can connect a speaker B system
- Equipped with RS-232C port, IR IN/OUT jack, and 12V TRIGGER OUT jacks
- We plan to provide support for the DTS:X audio format through a firmware update for this unit. Refer to our website for more information.

i CAUTION: Connect speakers with 4 Ω to 16 Ω impedance. The power cord must be connected only after all other cable connections are completed.

- We will not accept responsibility for damage arising from the connection of equipment manufactured by other companies.

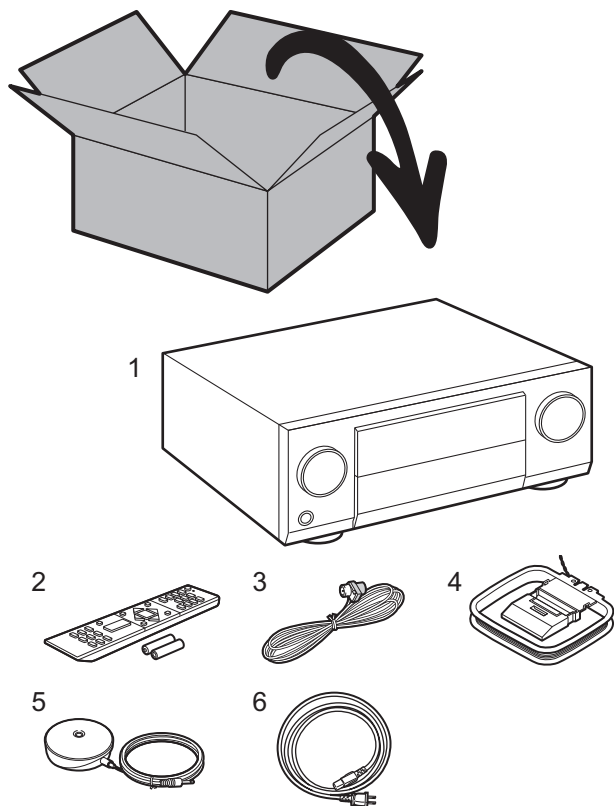

Step1: Choose your Speaker Layout

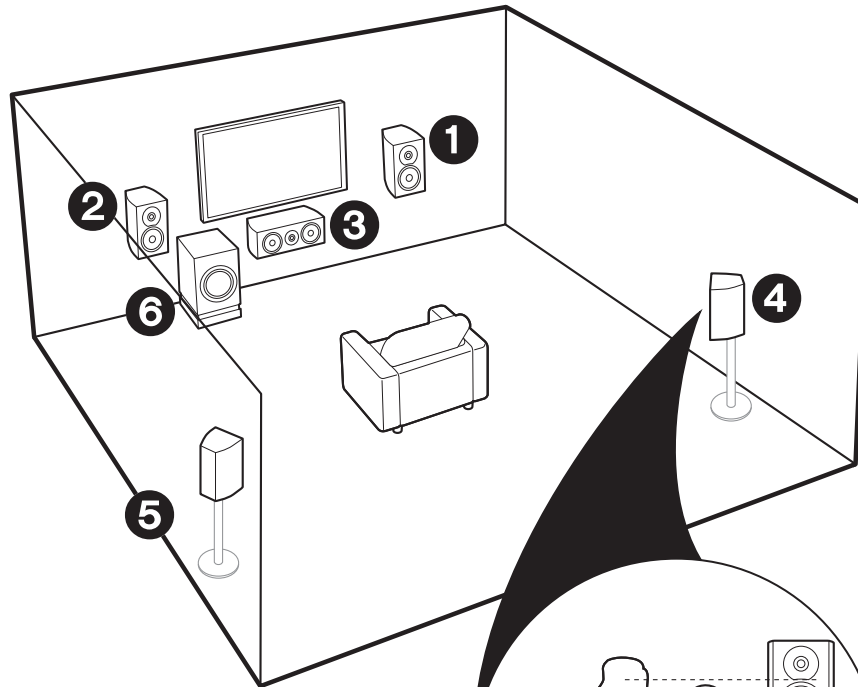

- 1 2 Front Speakers
- 3 Center Speaker
- 4 5 Surround Speakers
- 6 Powered Subwoofer



✓ For 5.1-Channel System

This is a 5.1-channel system that is the basic surround system. Front speakers output front stereo sound and a center speaker outputs center sound such as dialogs and vocals. Surround speakers create back sound field. Powered subwoofer reproduces bass sounds and creates rich sound field. The front speakers should be positioned at ear height, while the surround speakers should be positioned just above ear height. Center speaker should be set up facing the listening position. Place the powered subwoofer towards the front. Placing it between the center speaker and a front speaker gives you a natural sound even when playing music.

- The front speakers, center speaker, and surround speakers are counted as 5 channels, and the powered subwoofer is counted as 0.1 of a channel, giving us the name 5.1ch system.

Go To "Hookup" (→P9)

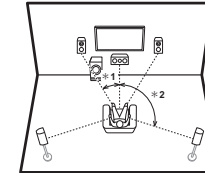

* 1: 22° to 30°, * 2: 120°

✓ Speaker B System

In a 5.1-Channel System, you can connect one more set of front speakers to use as a Speaker B System. In this state, the 5.1-Channel System becomes the Speaker A System and you can switch the same audio to output from A, B, or A+B. Note that sound is not output from Speaker B when Zone Speaker is used (→P18).

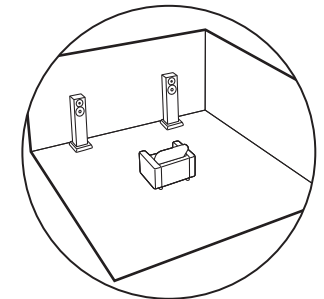

Go To "Hookup" (→P9)

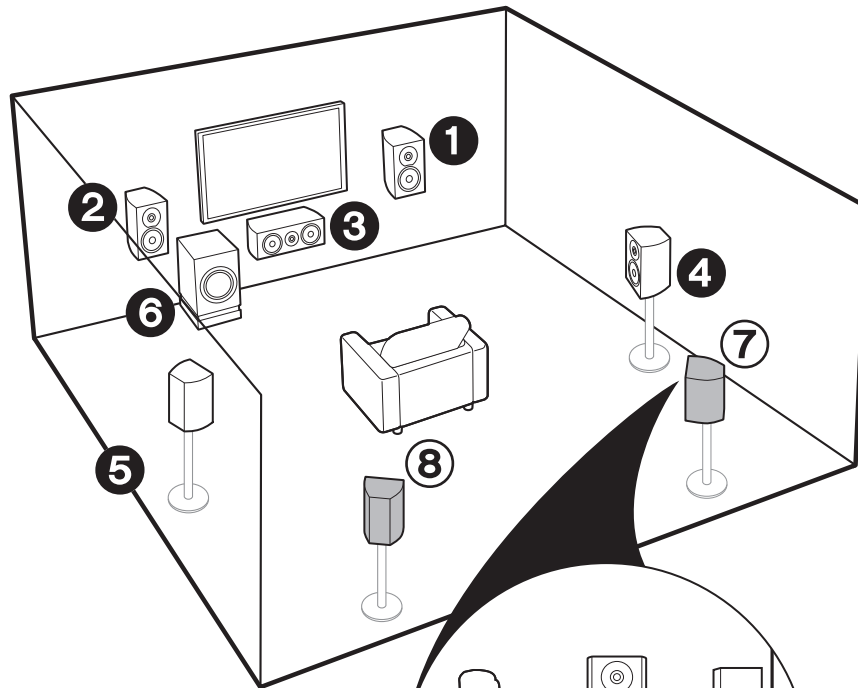

① – ⑥ (→P3)

⑦ ⑧ Surround Back Speakers

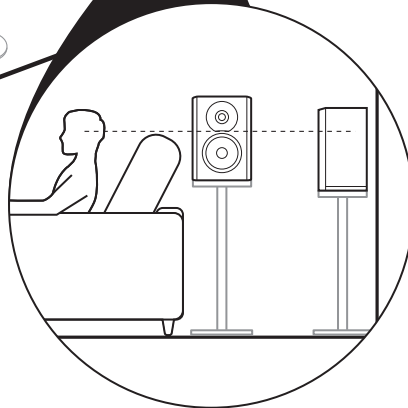

✓ For 7.1-Channel System (with Surround Back Speakers)

This is a system with surround back speakers added to the basic 5.1-channel system. The connection of surround back speakers improves the sense of envelopment and connectivity of sound created by the back sound field and provides a more real sound field. You can select the Dolby Atmos listening mode, which realizes the most up-to-date 3D surround sound, when the input format is Dolby Atmos. With formats other than Dolby Atmos, you can still create a sound field by outputting sound from the surround back speakers when you select the Dolby Surround listening mode. The optimal positioning is for surround back speakers to be at ear height. Place the surround speakers in a more slightly forward position than you would in a 5.1-channel system.

- If you are including surround back speakers in the setup, surround speakers are required.

Go To "Hookup" (→P9)

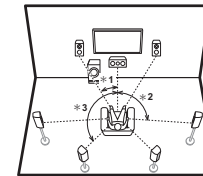

* 1: 22° to 30°, * 2: 90° to 110°, * 3: 135° to 150°

✓ **Speaker B System**

In a 7.1-Channel System (with Surround Back Speakers), you can connect one more set of front speakers to use as a Speaker B System. In this state, the 7.1-Channel System becomes the Speaker A System and you can switch the same audio to output from A, B, or A+B. Note that sound is not output from the surround back speaker when A+B is selected. Note that sound is not output from Speaker B when Zone Speaker is used (→P18).

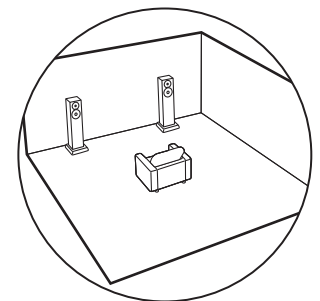

Go To "Hookup" (→P9)

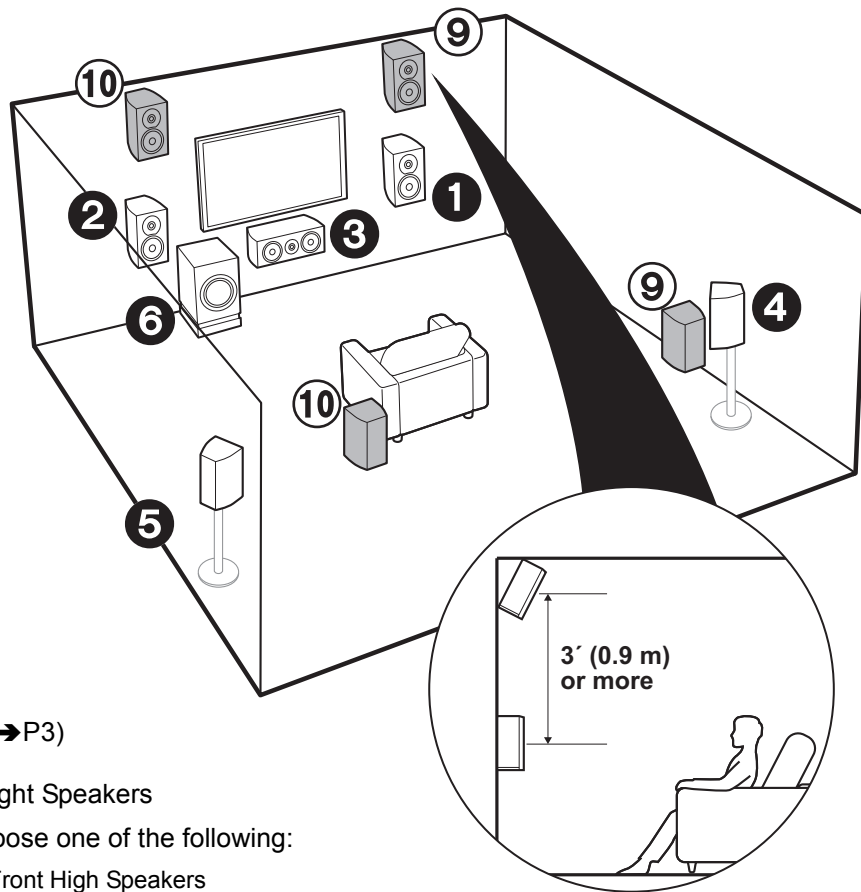

1 – 6 (→P3)

9 10 Height Speakers

Choose one of the following:

- Front High Speakers
- Rear High Speakers

✓ For 7.1-Channel System
(with Height Speaker-A)

Front High or Rear High speakers

This is a basic 5.1-channel system with the addition of height speakers, either as front high speakers or rear high speakers. Select which speakers to setup according to the environment of the room. You can select the Dolby Atmos listening mode (5.1.2 channel playback), which realizes the most up-to-date 3D surround sound including overhead sounds, when the input format is Dolby Atmos. With formats other than Dolby Atmos, you can still create a sound field by outputting sound from the height speakers when you select the Dolby Surround listening mode. Front high speakers or rear high speakers should be situated at least 0.9 m higher than the front speakers. Front high speakers should be situated directly above the front speakers and the distance between the rear high speakers should match the distance between the front speakers. Both should be set up facing the listening position.

Go To "Hookup" (→P10)

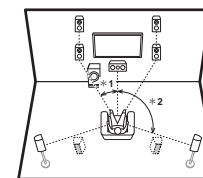

* 1: 22° to 30°, * 2: 120°

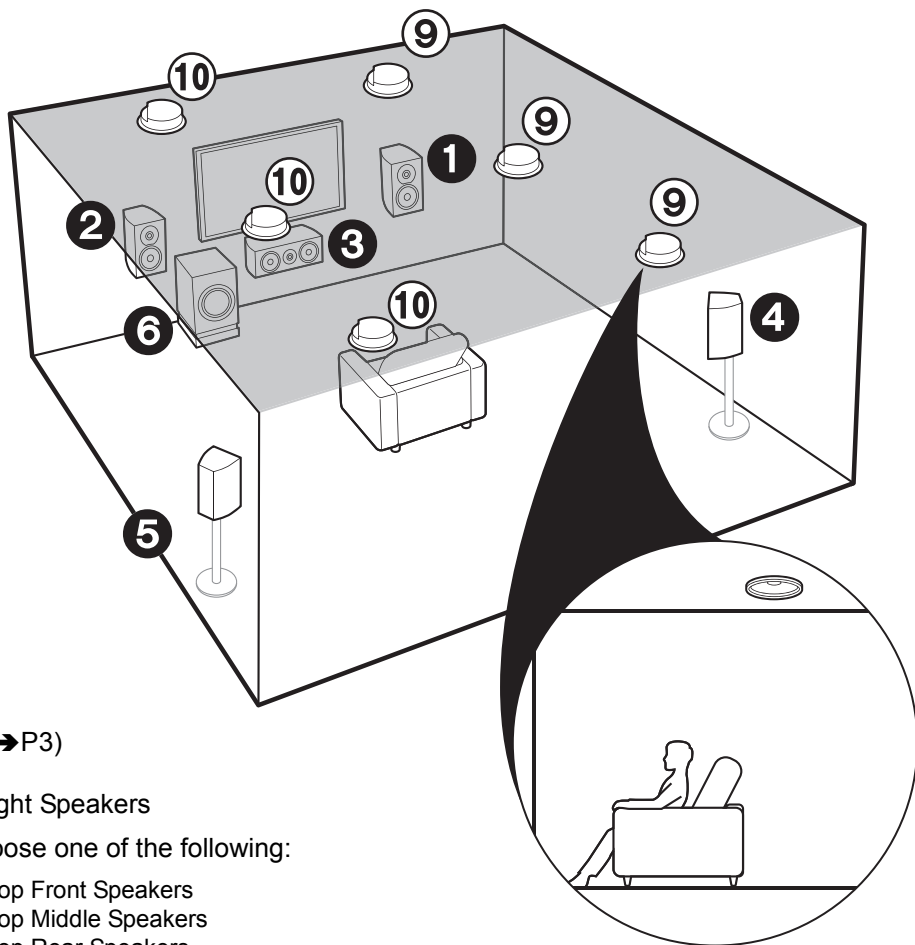

1 – 6 (→P3)

9 10 Height Speakers

Choose one of the following:

- Top Front Speakers
- Top Middle Speakers
- Top Rear Speakers

✓ For 7.1-Channel System
(with Height Speaker-B)

Ceiling speakers

This is a basic 5.1-channel system using ceiling speakers, for example, with the addition of height speakers, either as top front speakers, top middle speakers, or top rear speakers. Select which speakers to setup according to the environment of the room. You can select the Dolby Atmos listening mode (5.1.2 channel playback), which realizes the most up-to-date 3D surround sound including overhead sounds, when the input format is Dolby Atmos. With formats other than Dolby Atmos, you can still create a sound field by outputting sound from the height speakers when you select the Dolby Surround listening mode. Fit top front speakers on the ceiling forward of the seating position, top middle speakers on the ceiling directly above the seating position, and top rear speakers on the ceiling behind the seating position. The distance between each pair should match the distance between the two front speakers.

- Dolby Laboratories recommends placing this type of height speakers to obtain the best Dolby Atmos effect.

Go To "Hookup" (→P10)

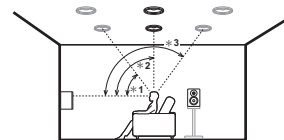

* 1: 30° to 55°, * 2: 65° to 100°, * 3: 125° to 150°

✓ For 7.1-Channel System
(with Height Speakers-C)

Dolby enabled speakers

This is a basic 5.1-channel system that using Dolby enabled speakers, with the addition of height speakers, either as Dolby enabled speakers (front) or Dolby enabled speakers (surround) or Dolby enabled speakers (surround back). Select which speakers to setup according to the environment of the room. Dolby enabled speakers are special speakers designed to face the ceiling so that sound is heard after bouncing off the ceiling so that sound appears to be coming from overhead. You can select the Dolby Atmos listening mode (5.1.2 channel playback), which realizes the most up-to-date 3D surround sound including overhead sounds, when the input format is Dolby Atmos. With formats other than Dolby Atmos, you can still create a sound field by outputting sound from the height speakers when you select the Dolby Surround listening mode. Place them either above the front speakers or above the surround speakers or surround back speakers.

Go To "Hookup" (→P10)

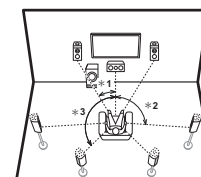

* 1: 22° to 30°, * 2: 90° to 120°, * 3: 135° to 150°

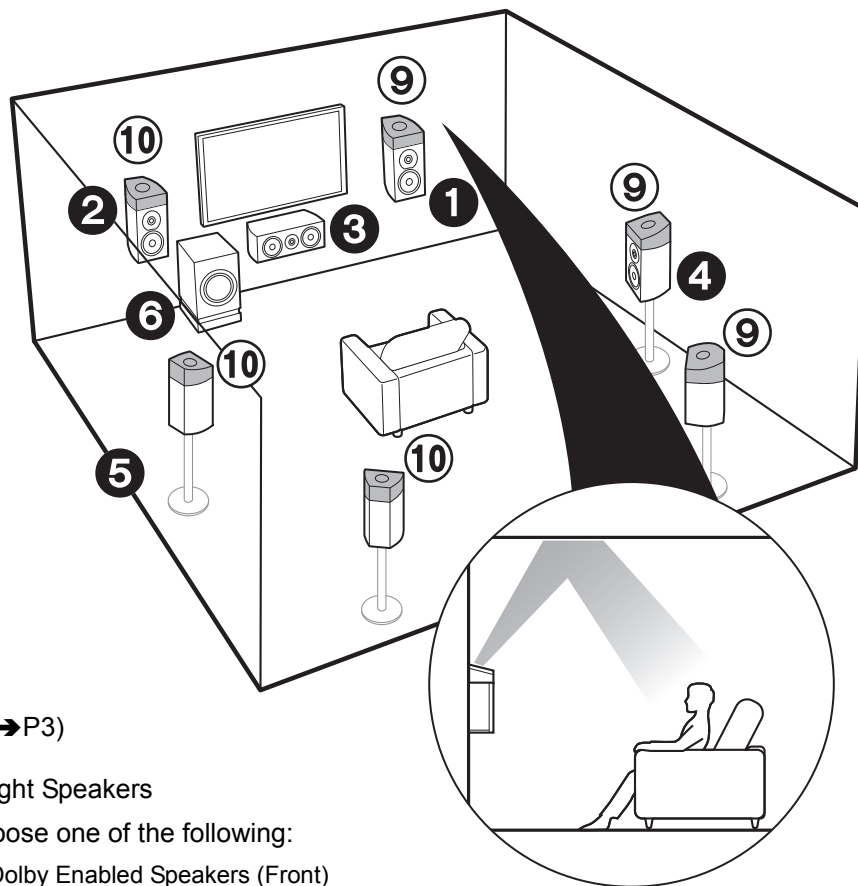

1 – 6 (→P3)

9 10 Height Speakers

Choose one of the following:

- Dolby Enabled Speakers (Front)
- Dolby Enabled Speakers (Surround)
- Dolby Enabled Speakers (Surround Back)

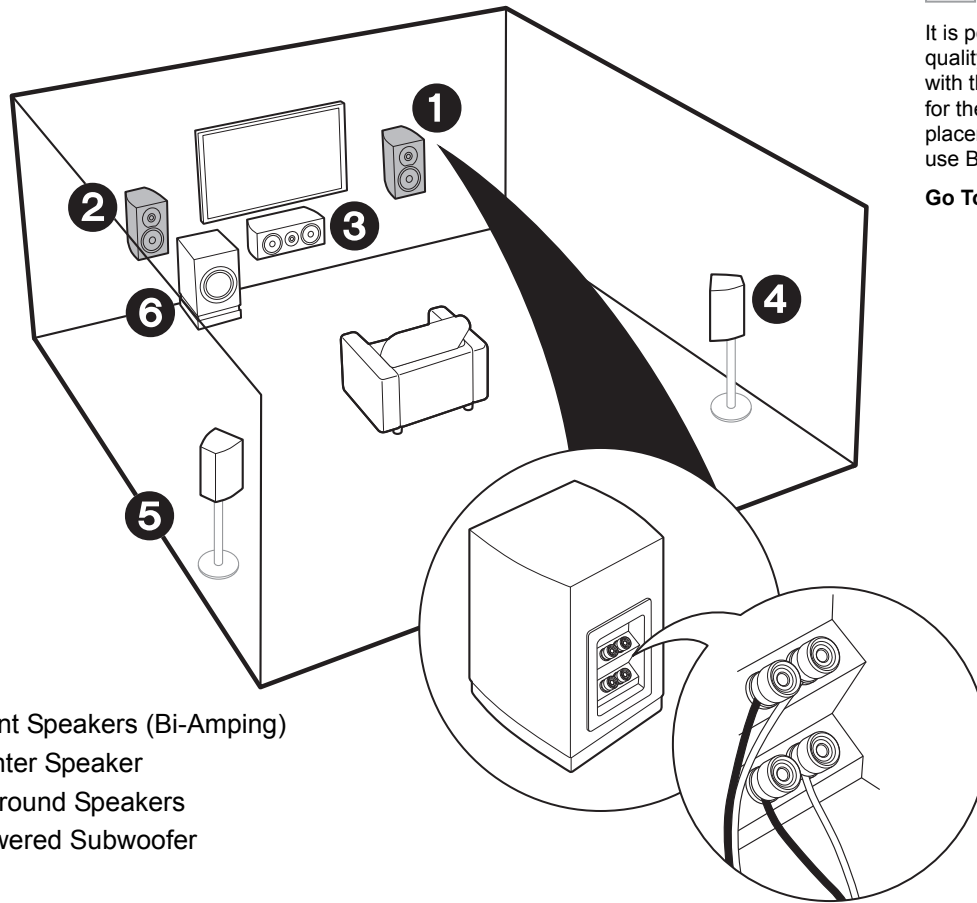

- 1 2 Front Speakers (Bi-Amping)
- 3 Center Speaker
- 4 5 Surround Speakers
- 6 Powered Subwoofer

✓ For Bi-Amping the Speakers

It is possible to connect front speakers supporting Bi-Amping to improve quality of the bass and treble. The maximum number of channels available with this connection is 5.1 because Bi-Amping speakers require one amplifier for the tweeter jacks and one amplifier for the woofer jacks. The effects and placements for speakers are the same as the 5.1-channel plan that doesn't use Bi-Amping speakers.

Go To "Hookup" (→P11)

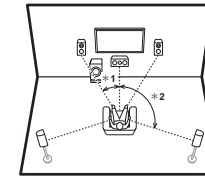

* 1: 22° to 30°, * 2: 120°

Step2: Connect the Speakers

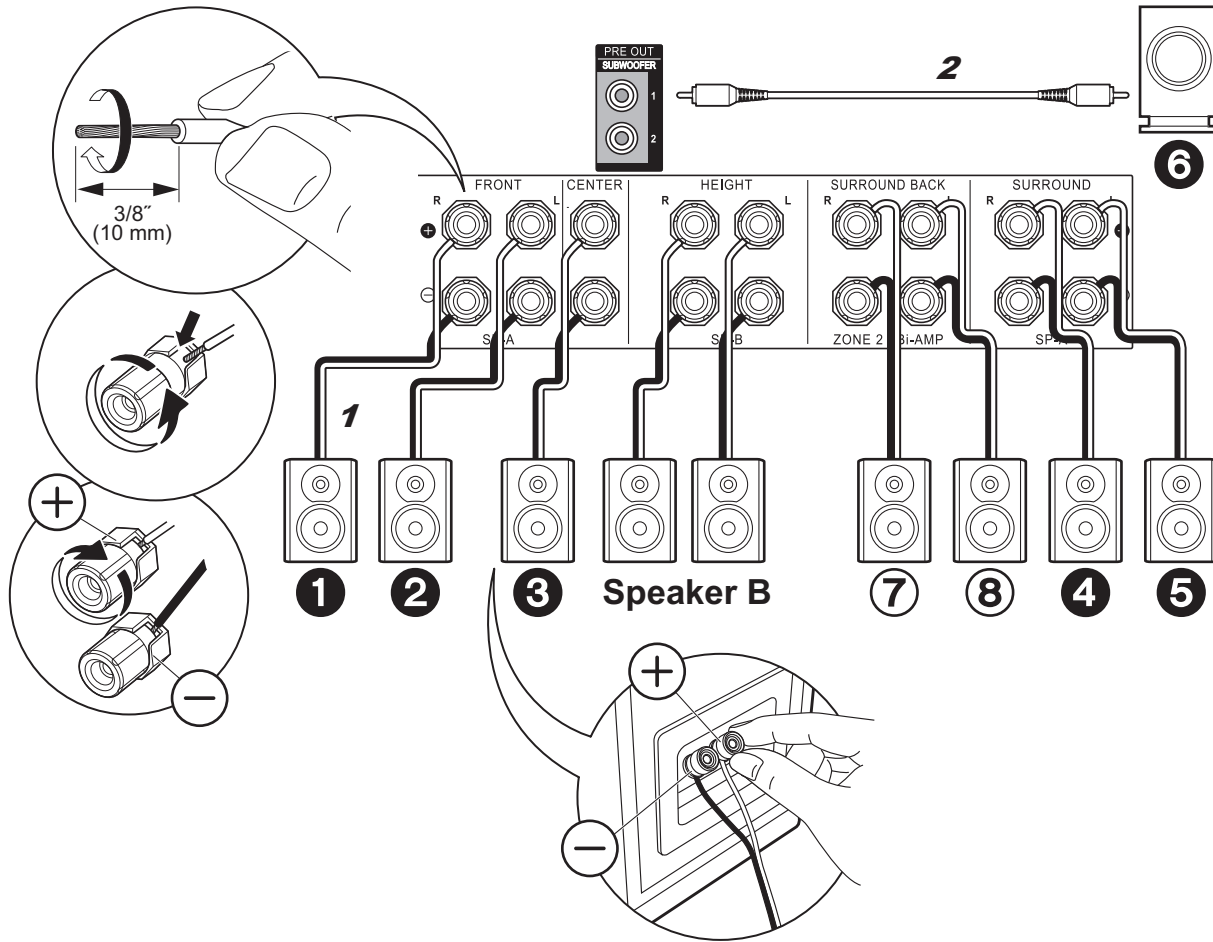

1 Speaker cable, 2 Subwoofer cable

✓ in case of:
Pages 3 to 4

Connect **1 2 3 4 5 6** for a 5.1-channel system. With a 7.1-Channel System (with Surround Back Speakers), also connect **7** and **8**. Up to two powered subwoofers can be connected. The same signal is output from each of the SUBWOOFER jacks. With this connection, you can connect one more set of front speakers to use as a Speaker B System. Switch Speakers A/B with "Speakers" in AV Adjust (→P26). Note that sound is not output from the surround back speaker when A+B is selected.



Setup

- Settings for the speaker configuration you have connected need to be made in "1. Full Auto MCACC" (→P20) in Initial Setup.

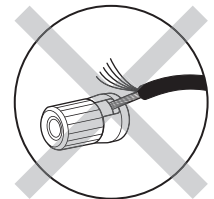

Make sure the exposed wires of the speakers do not stick out of the speaker terminals when connecting. If the exposed wires of the speakers touch the rear panel or the + and - wires touch each other, the protection circuit will be activated.

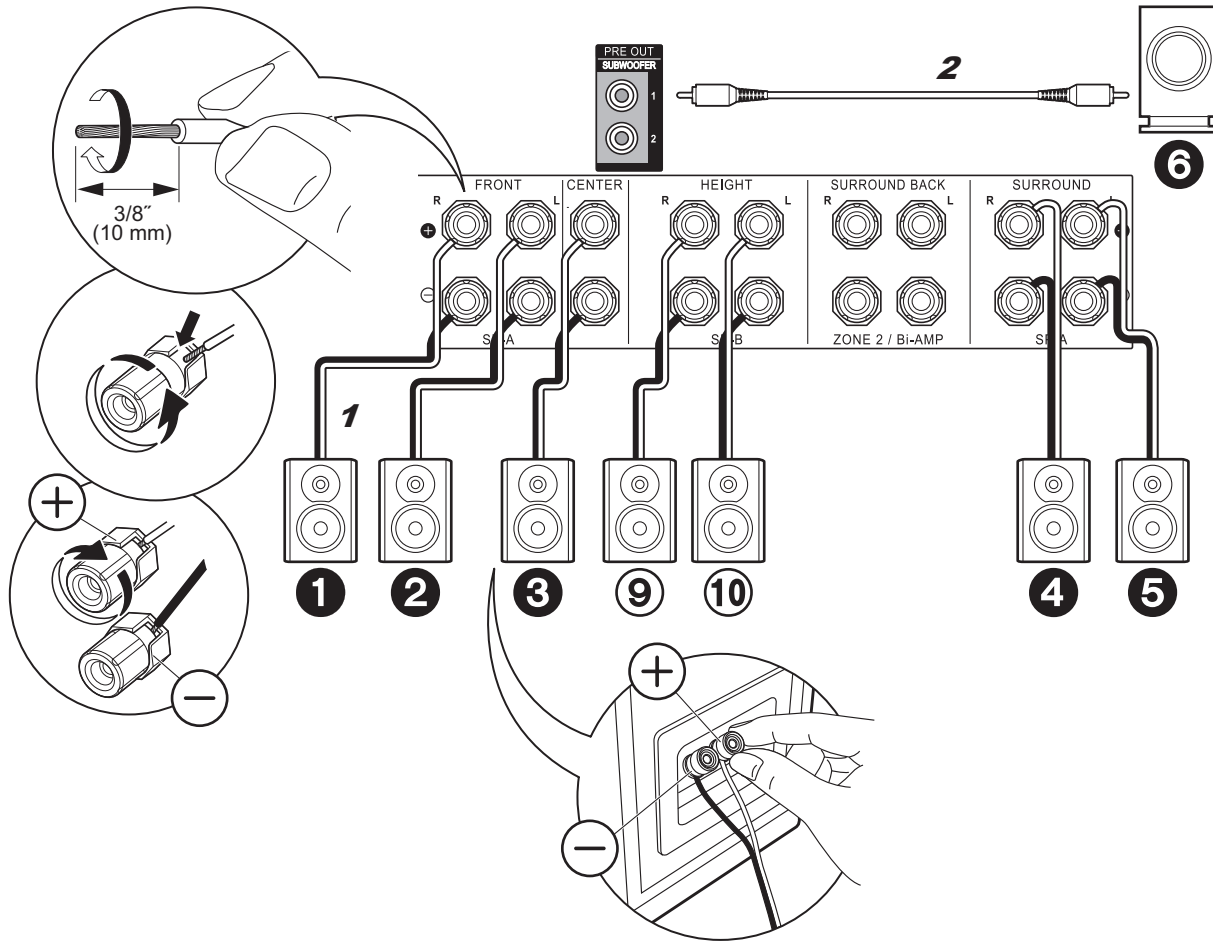

✓ in case of:
Pages 5 to 7

Connect **1 2 3 4 5 6 9 10**. Up to two powered subwoofers can be connected. The same signal is output from each of the SUBWOOFER jacks.

- Apart from these connections, you can also connect surround back speakers **7** and **8**. However, you can only output audio from one set of **7 8** or **9 10** at a time. When you have connected both, you can select which speakers to prioritize with "Speakers" (→P26) in the AV Adjust.

⚙️ **Setup**

- Settings for the speaker configuration you have connected need to be made in "1. Full Auto MCACC" (→P20) in Initial Setup. Note that if you are using height speakers, set "Speaker Channels" to "5.1.2 ch" in the setting screen. Select "7.1.2 ch" if you have connected both surround back speakers and height speakers.

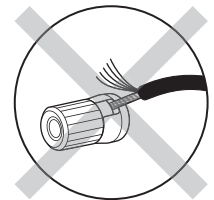

Make sure the exposed wires of the speakers do not stick out of the speaker terminals when connecting. If the exposed wires of the speakers touch the rear panel or the + and – wires touch each other, the protection circuit will be activated.

1 Speaker cable, 2 Subwoofer cable

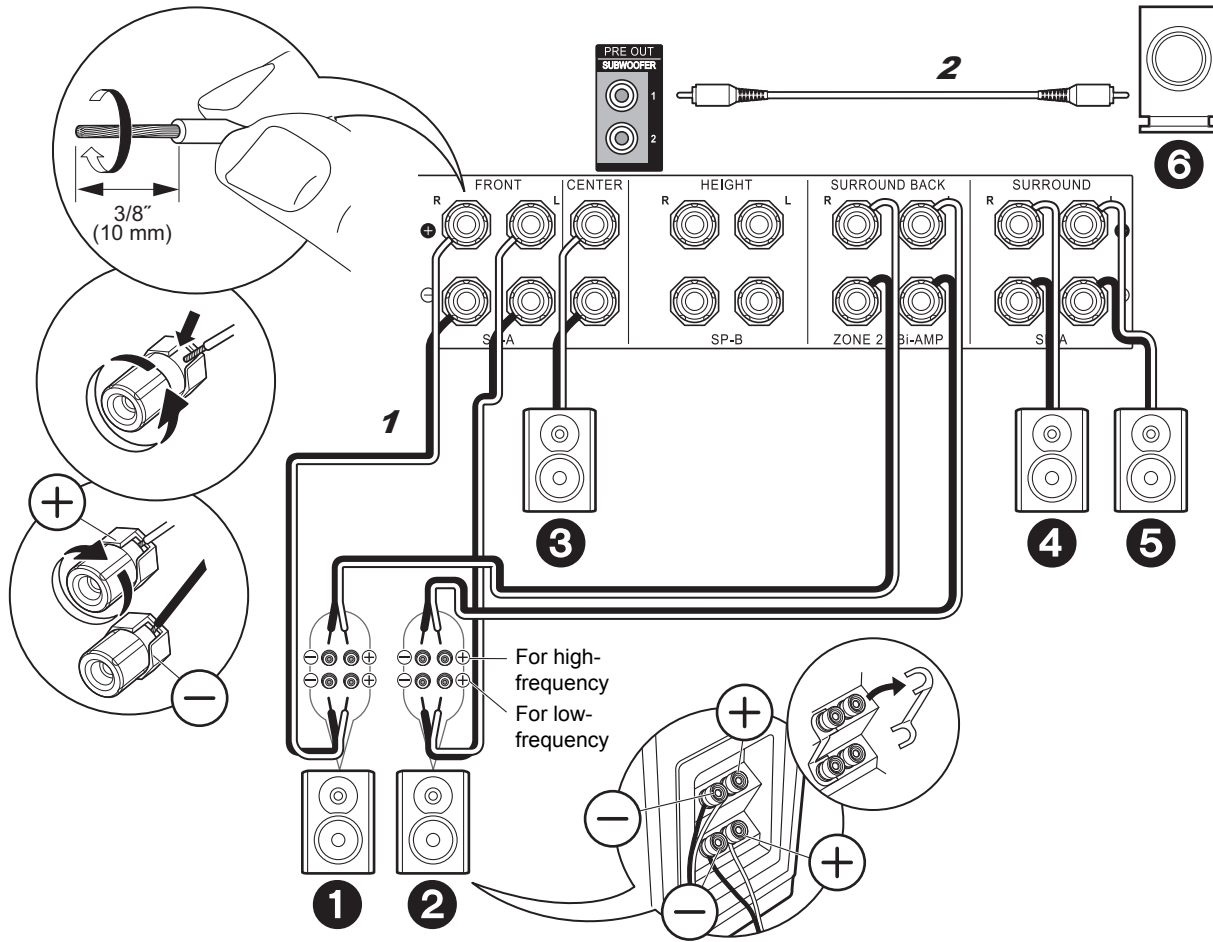

1 Speaker cable, 2 Subwoofer cable

✓ in case of:
Page 8

En

Connect front speakers compatible with Bi-Amping connection to the FRONT jacks and the SURROUND BACK jacks. Make sure you remove the jumper bar fitted between the woofer jacks and tweeter jacks of the front speakers. In case of Bi-Amping connection, refer to the instruction manual of your speakers. Up to two powered subwoofers can be connected. The same signal is output from each of the SUBWOOFER jacks.



Setup

- Bi-Amping connection requires you to change some settings. Select "Yes" in "Bi-Amp" in "1. Full Auto MCACC" (→P20) in the Initial Setup.

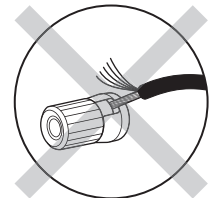

Make sure the exposed wires of the speakers do not stick out of the speaker terminals when connecting. If the exposed wires of the speakers touch the rear panel or the + and - wires touch each other, the protection circuit will be activated.

Step3: Connect the TV

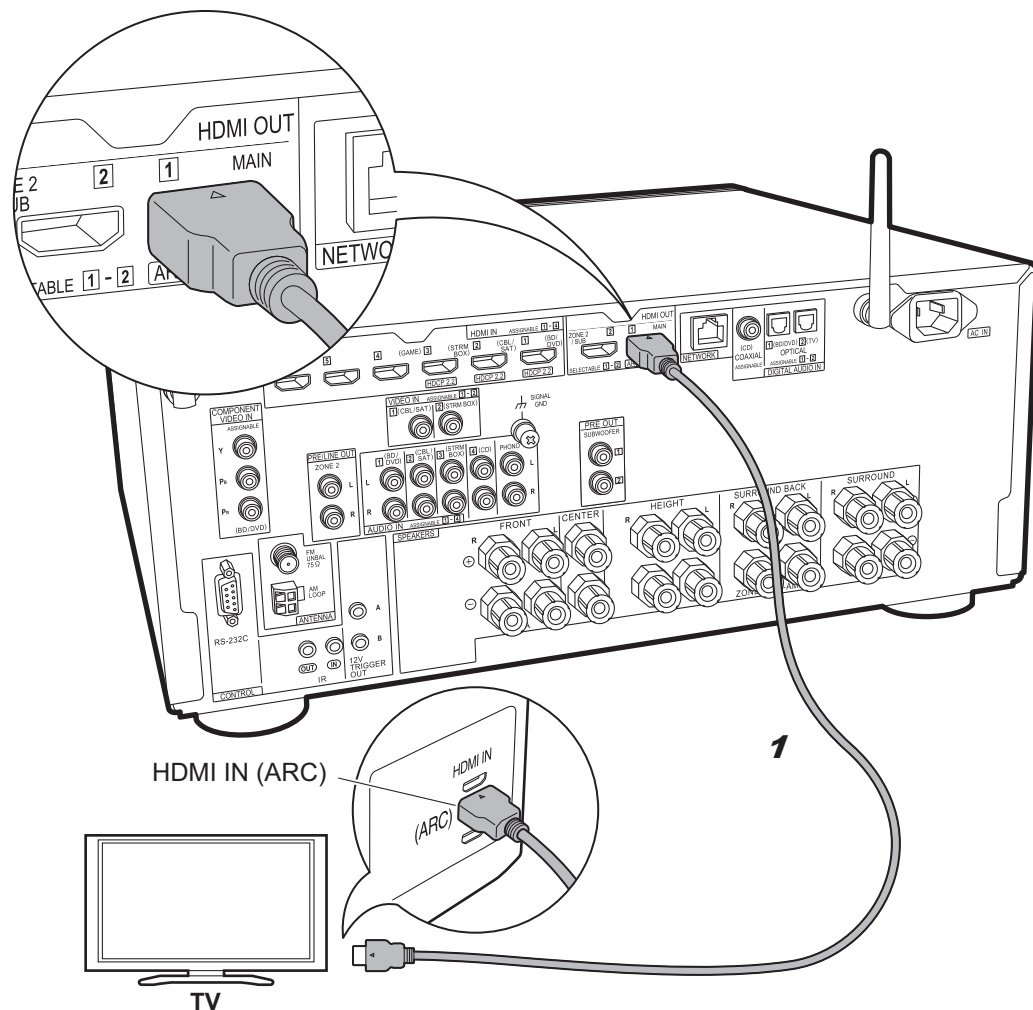

1 HDMI cable

✓ if you have: ARC TV

This unit is connected between your TV and AV components. If you connect two or more AV components, you can select the video displayed on the TV and the audio output from this unit by changing the input selector. Shown here are the connections for a TV that supports the ARC (Audio Return Channel) feature. By connecting with a single HDMI cable, you can not only output the video input to this unit to the TV, but you can also play the sound from the TV through this unit. Choose an HDMI IN jack on the TV that supports ARC when connecting.



Setup

- Settings are required to use the ARC function. Select "Yes" in "5. Audio Return Channel" (→P21) in the Initial Setup.
- Please refer to the TV's operation manual for directions on connections and setup for the TV.

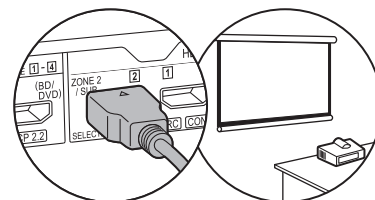

Another TV or projector can be connected to the HDMI OUT SUB jack. This jack does not support ARC. For details about how to output video from the HDMI OUT SUB jack (→P22)

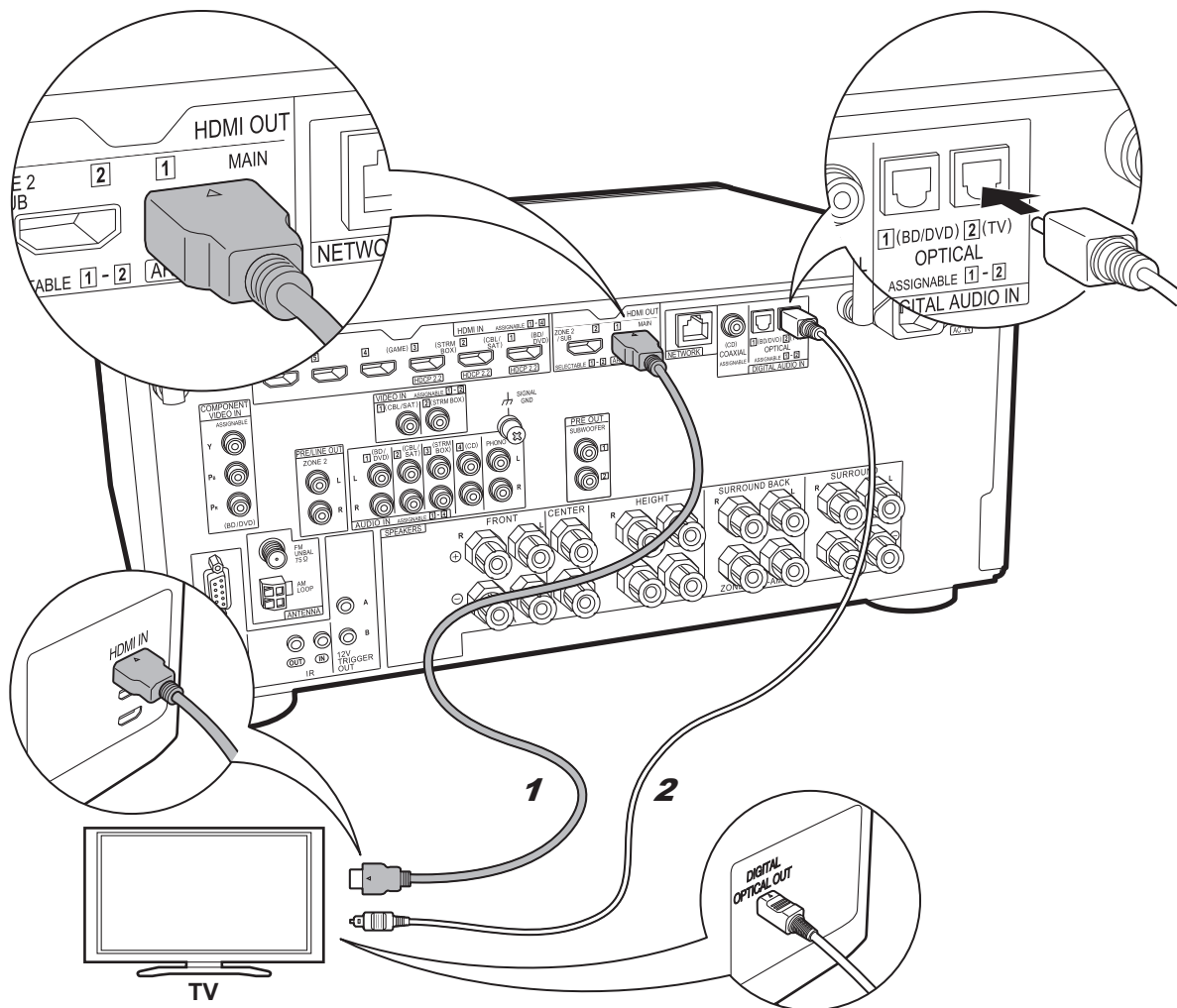

1 HDMI cable, 2 Digital optical cable

✓ if you have:
Non-ARC TV

En

This unit is connected between your TV and AV components. If you connect two or more AV components, you can select the video displayed on the TV and the audio output from this unit by changing the input selector. This describes the connections for a TV that does not support the ARC (Audio Return Channel) feature. By connecting with both an HDMI cable and a digital optical cable, you can not only output the video input to this unit to the TV, but you can also play the sound from the TV through this unit.

- Connection with a digital optical cable is not necessary if you will watch TV through a device such as a cable set-top box (that is, not use a tuner built into the TV) that you have connected to the INPUT jack on this unit.

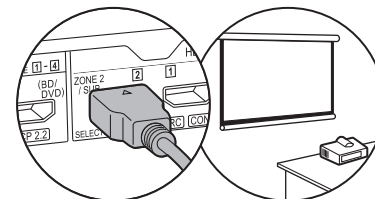

Another TV or projector can be connected to the HDMI OUT SUB jack. This jack does not support ARC. For details about how to output video from the HDMI OUT SUB jack (→P22)

Step4: Connect the AV Components

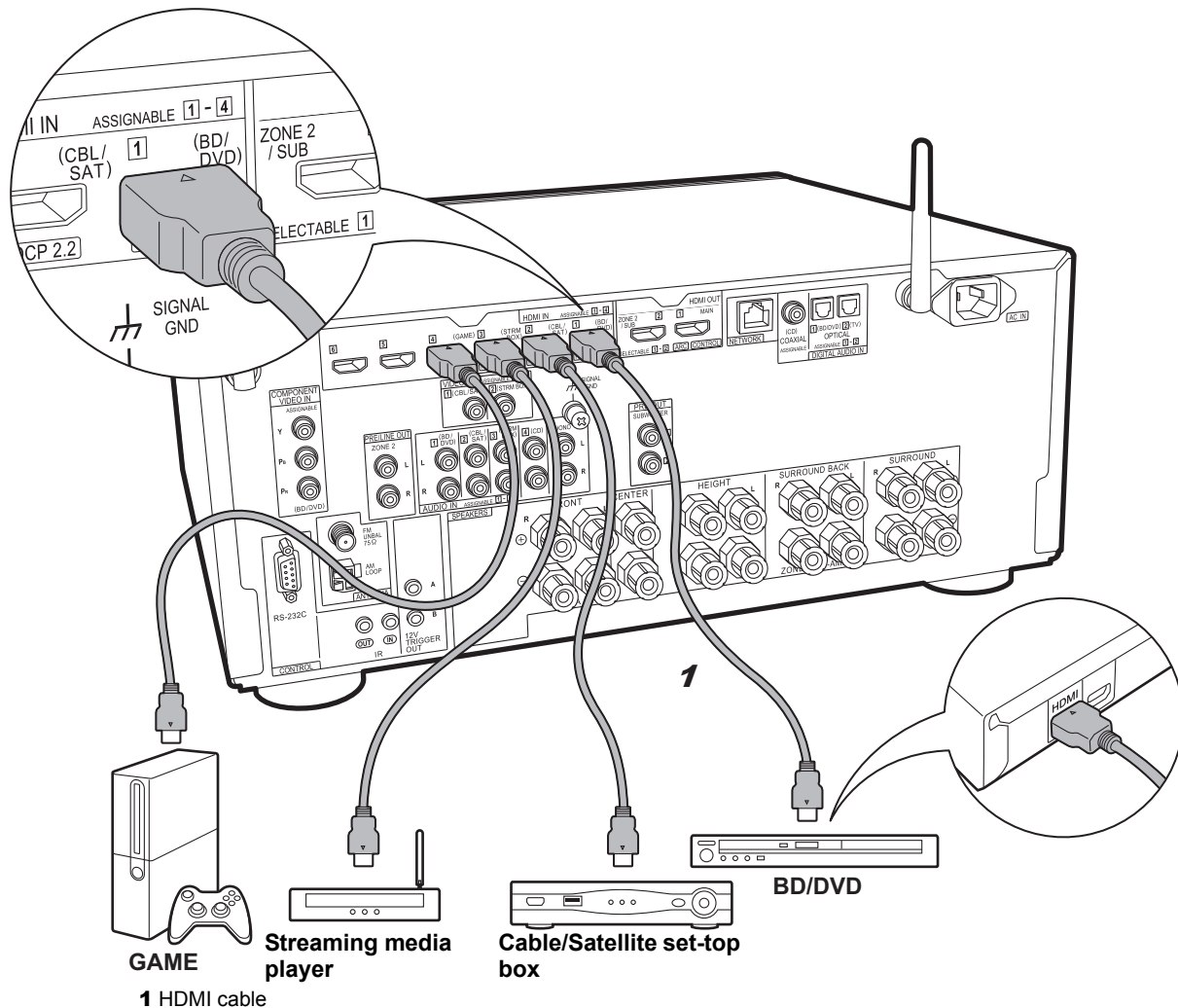

✓ if you have: HDMI AV Components

This is an example of connection with an AV component that has an HDMI jack. With connection to an AV component that conforms with the CEC (Consumer Electronics Control) standard, you can use features such as the HDMI CEC feature that links with the input selector, and the HDMI Standby Through feature which allows you to play video and audio from AV components on the TV even when this unit is in standby mode.

- To play 4K or 1080p video, use a high speed HDMI cable. Further, to enjoy HDCP2.2 compatible video, connect to the HDMI IN1 to IN3 jacks.



Setup

- HDMI setup (→P21) is required to use the HDMI CEC and HDMI Standby Through features. Make settings after all connections are complete.
- To enjoy digital surround sound including Dolby Digital, audio output should be set to "Bitstream output" on the connected Blu-ray Disc player or other device.

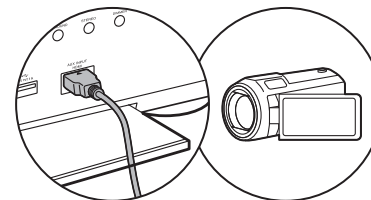

You can connect a device such as a video camera to the AUX INPUT HDMI jack on the front panel.

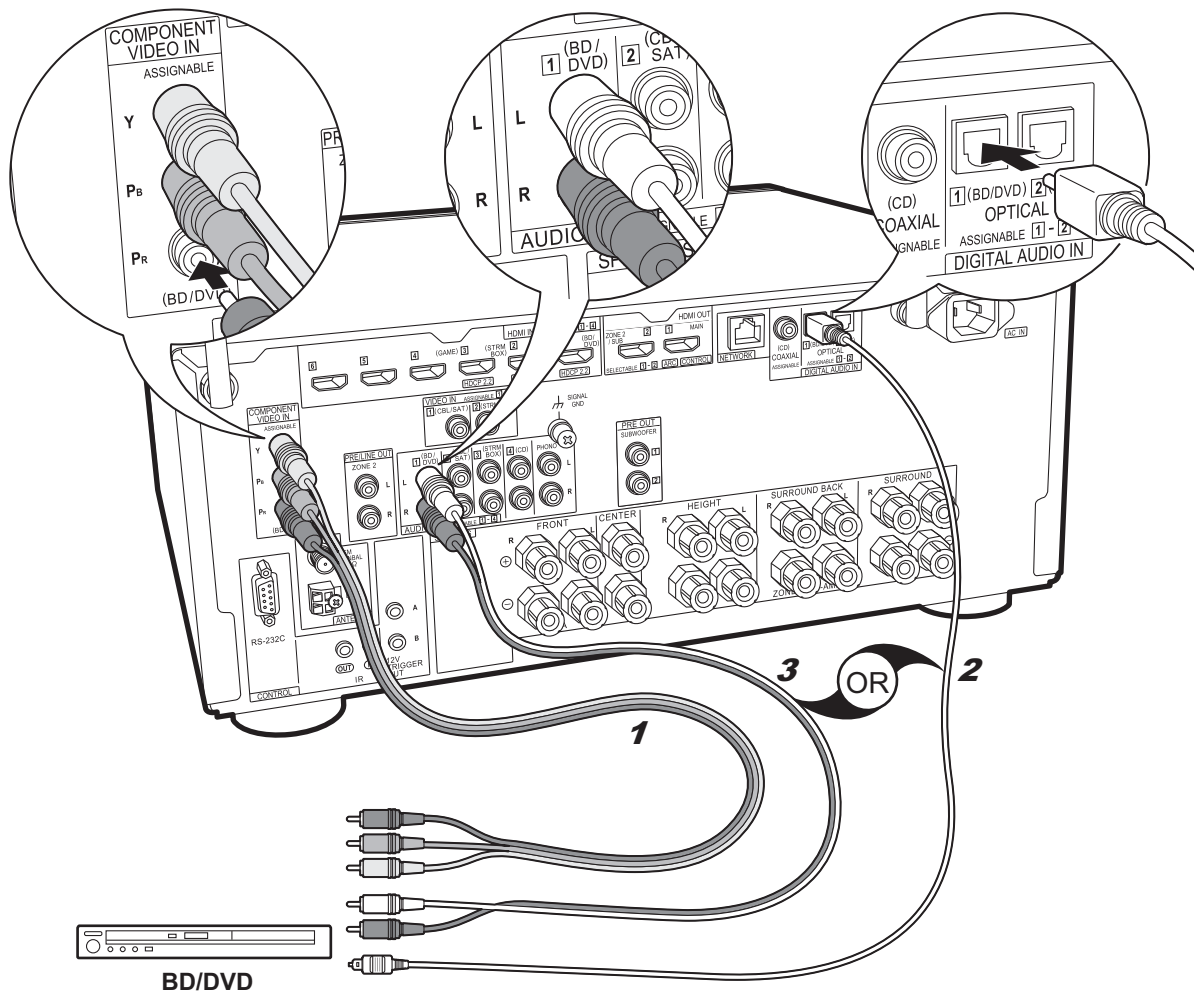

1 Component video cable, 2 Digital optical cable, 3 Analog audio cable

✓ if you have:
Non-HDMI AV Components

En

This is an example of connection with an AV component that does not have an HDMI jack. Make the connections to the AV component to match the jacks it has. When video input connection is to the BD/DVD jack, the audio input connection should also be to the BD/DVD jacks, and so on, so that you connect the video input jacks to the jacks with the same name as the audio input jacks. Note that video signals input to the VIDEO IN jack or the COMPONENT VIDEO IN jacks will be converted to HDMI video signals and then output from the HDMI OUT jack.

- To enjoy digital surround playback in formats such as Dolby Digital, you need to make a connection for audio signals with a digital coaxial cable or digital optical cable.
- It is possible to change assignment of the input jacks you see in the illustration at left, so you can also connect to any jack other than BD/DVD. For details, see the Advanced Manual.

⚙️ Setup

- The COMPONENT VIDEO IN jacks are compatible only with 480i or 576i resolution. When you input video signals to the COMPONENT VIDEO IN jacks, set the output resolution of the player to 480i or 576i. Select interlace if there is no option for 480i, etc. If your player does not support 480i or 576i output, use the VIDEO IN jack.
- To enjoy digital surround sound including Dolby Digital, audio output should be set to "Bitstream output" on the connected Blu-ray Disc Player or other device.

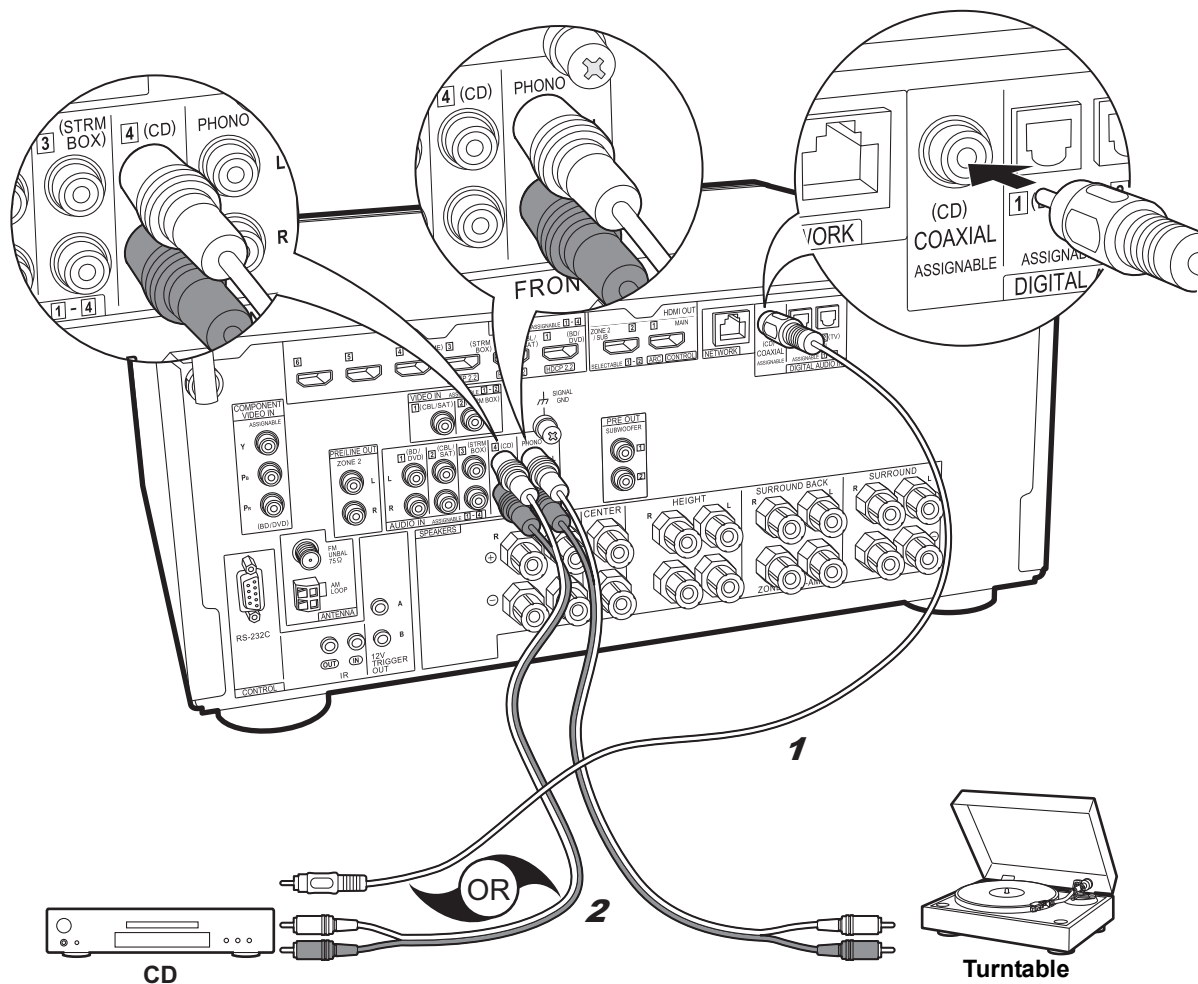

✓ if you have:
Audio Components

Example of a connection with an audio component. Connect a CD player using a digital coaxial cable or analog audio cable. You can also connect a turntable that has an MM-type cartridge to the PHONO jack.

- If the turntable has a built-in audio equalizer, connect it to an AUDIO IN jack other than the PHONO jack. Further, if the turntable uses an MC type cartridge, install an audio equalizer compatible with the MC type cartridge between the unit and the turntable, then connect to any AUDIO IN jack other than the PHONO jack.

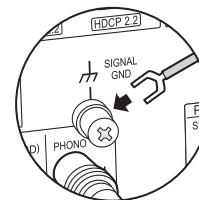

If the turntable has a ground wire, connect it to the SIGNAL GND terminal of this unit.

1 Digital coaxial cable, 2 Analog audio cable

Step5: Multi-zone Connection

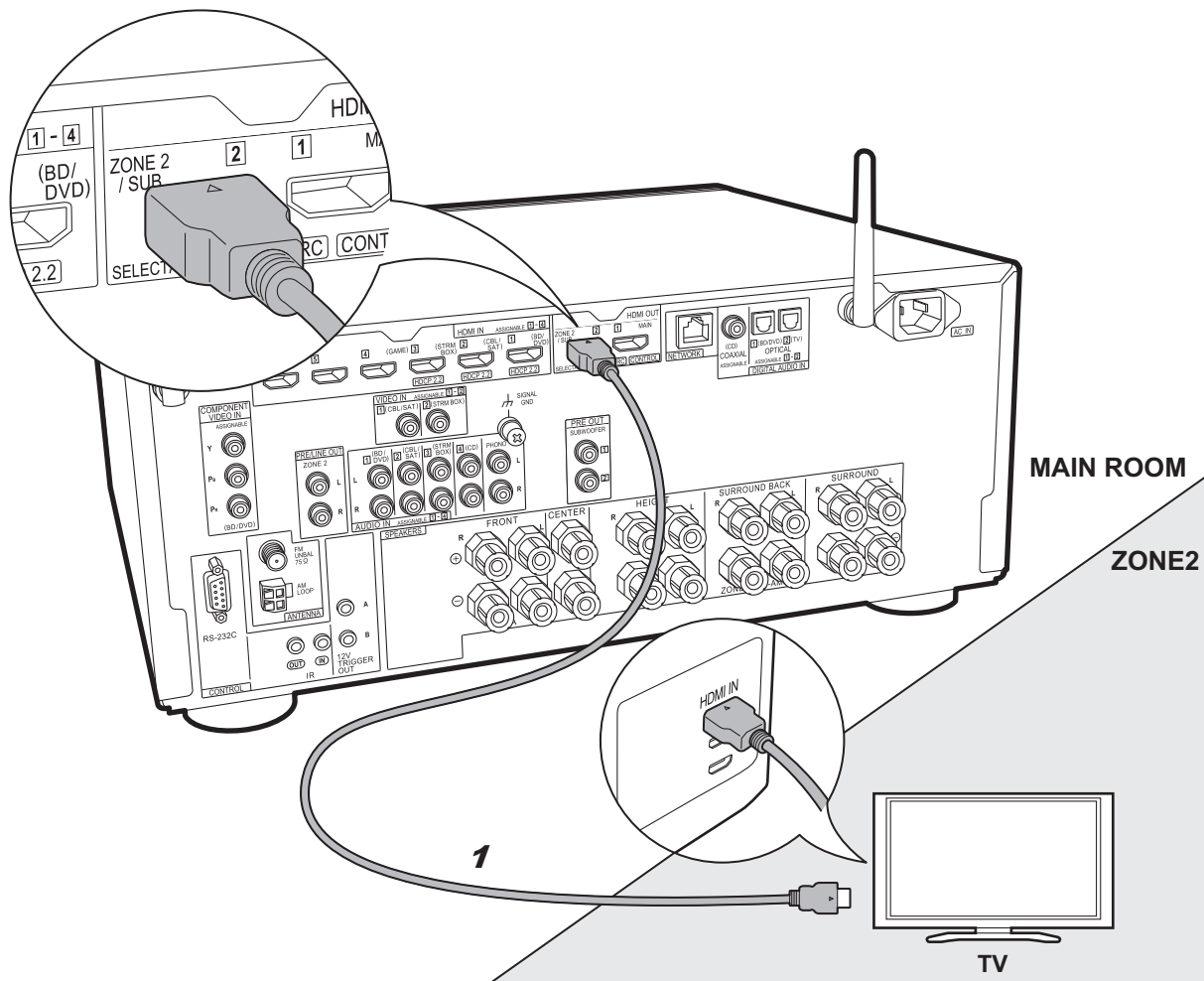

1 HDMI cable

✓ if you connect: ZONE 2 TV

You can enjoy content from a Blu-ray Disc player on a TV equipped with an HDMI input jack in the separate room (ZONE 2) by playing a Blu-ray Disc player in the main room (where this unit is located), or play the content from another AV component. Only the video from devices connected to the HDMI IN1 to IN3 jacks can be played on the TV in the separate room.



Setup

- Settings are required in Initial Setup, "4. Multi Zone Setup" (→P21) to enjoy this feature.
- The audio from externally connected AV components can only be played in ZONE 2 when the audio is analog or 2ch PCM audio. It may also be necessary to convert the audio output of the AV component to PCM output.

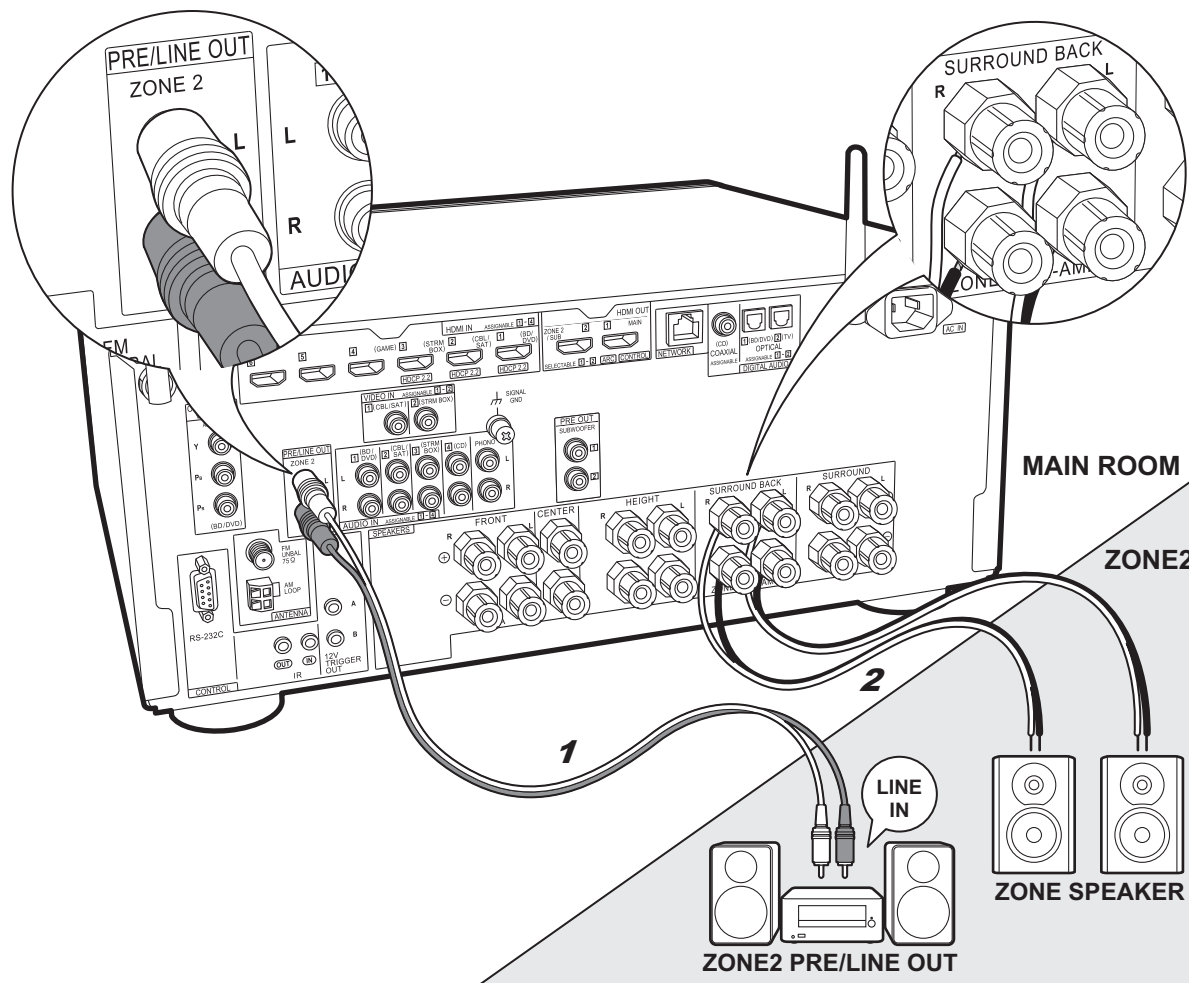

1 Analog audio cable, 2 Speaker cable

✓ ZONE 2 PRE/LINE OUT / ZONE SPEAKER

You can enjoy audio in the separate room by, for example, playing a Blu-ray Disc player in the main room (where this unit is located) and listening to internet radio in the separate room (ZONE 2).

Connections with an AV component

Connect with HDMI IN 1 to 3 if you want to output an external AV component to ZONE 2. If the AV component doesn't have an HDMI jack, connect using a digital optical cable, digital coaxial cable, or analog audio cable.

ZONE 2 PRE/LINE OUT

It is possible to play 2 ch source in a separate room while 7.1 ch source is being played in the main room. Connect the ZONE 2 PRE/LINE OUT jacks of the unit and the LINE IN jacks of the pre-main amplifier or the power amplifier in a separate room with an analog audio cable.

ZONE SPEAKER

It is possible to connect speakers in a separate room and play 2 ch sources.

- During ZONE 2 playback, no sound is heard from the surround back speakers or the height speakers and a maximum of 5.1 channel playback is possible in the main room. Listening modes such as the Dolby Atmos modes cannot be selected.
- Note that sound is not output from Speaker B when Zone Speaker is used.



Setup

- Settings are required in Initial Setup, "4. Multi Zone Setup" (→P21) to enjoy this feature.
- The audio from externally connected AV components can only be played in ZONE 2 when the audio is analog or 2ch PCM audio. If you have connected to this unit with an HDMI cable or digital optical/coaxial cable, may be necessary to convert the audio output of the AV component to PCM output.

Step7: Power On & Initial Setup

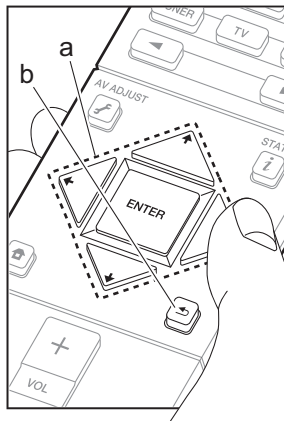
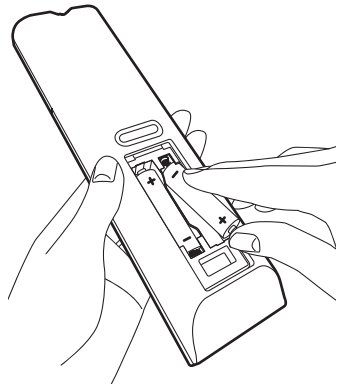
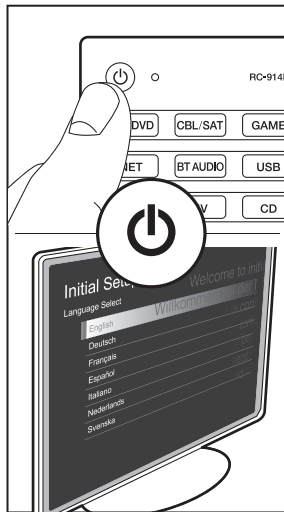
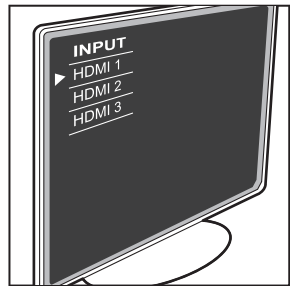

Initial Setup starts automatically

Once all connections are complete, change the TV's input to the input for this unit, inset batteries in the remote controller, and press **⏻** to turn the power on. When you turn the unit on for the first time, Initial Setup is automatically shown on the TV to enable you to make settings required for startup using simple operations following onscreen guidance.

These instructions will guide you through some items that you need to check beforehand. Read beforehand so the setup goes smoothly.



Operation

Select the item with the cursors of the remote controller and press **ENTER** (a). To return to the previous screen, press **←** (b).

To redo the Initial Setup

If you terminate the procedure on the way or want to change a setting made during Initial Setup, press **⏻** on the remote controller, select "System Setup" – "Miscellaneous" – "Initial Setup" from Home, and press **ENTER**.

1. Full Auto MCACC

Place the supplied speaker setup microphone in the listening position, measure the test tones emitted by the speakers, then the unit automatically sets the optimum volume level for each speaker, the crossover frequencies, and the distance from the listening position. This also enables correction of distortion caused by the acoustic environment of the room.

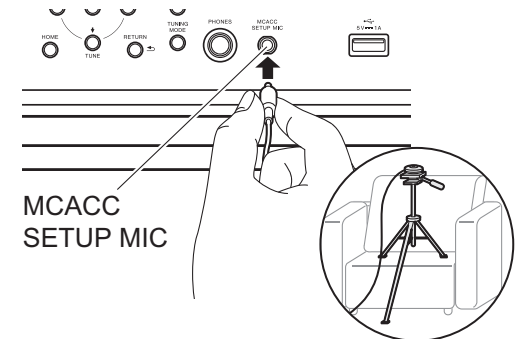

- When putting the speaker setup microphone on a tripod, refer to the illustration when putting it in place.
- The subwoofer sound may not be detected since it is extremely low frequencies. Set the subwoofer volume to more than halfway.
- Calibration takes several minutes to be completed. The speakers emit the test tone at high volume during measurement, so be careful of your surroundings. Keep the room as quiet as possible during measurement. If the measurement is interrupted, turn off the household appliances.

2. Source Connection

Check that each input source is connected correctly. Follow the guidance, select the input you want to confirm, start play of the selected player, and confirm that the images appear on the TV and that sound is played.

3. Network Connection

Set up Wi-Fi connection with an access point such as a wireless LAN router. There are the following two methods of connecting by Wi-Fi:

"Scan Networks": Search for an access point from this unit. Find out the SSID of the access point beforehand.
"Use iOS Device (iOS7 or later)": Share the iOS device's Wi-Fi settings with this unit.

If you select "Scan Networks", there are a further two choices of connection method. Check the following.

- **"Enter Password"**: Enter the password (or key) of the access point to connect.
- **"Push Button"**: If the access point has an automatic connection button, you can connect without entering a password.
- If the SSID of the access point is not displayed, then in the screen listing the SSIDs, select "Other..." with the → cursor on the remote controller and press ENTER, then follow the onscreen instructions.

Keyboard input



To switch between upper and lower case, select "A/a" on the screen and press ENTER. To select whether to mask the password with "*" or display it in plain text, press +Fav on the remote controller. Press CLEAR to delete all the input characters.

- A confirmation screen asking you to agree to the privacy policy is displayed during network setting. Select "Yes" and press ENTER to indicate agreement.

4. Multi Zone Setup

Make these settings to enjoy video and audio in a room other than the main room (ZONE 2).

Select "Using AV Receiver" when connecting speakers in the separate room. Select "with External Pre-main Amplifier" when connecting a pre-main amplifier in the separate room. Select "with External Power Amplifier" when connecting a power amplifier.

If you are going to be connecting a TV in the separate room (ZONE 2), then when "Would you be using TV in 2nd room?" is displayed, select "Yes".

5. Audio Return Channel

If you have connected a TV that supports ARC, select "Yes". This unit's ARC setting turns on and you can listen to the TV's audio through this unit.

- If you select "Yes", the HDMI CEC function is enabled and power consumption increases during standby.

HDMI Setup

HDMI CEC

Make this setting to enable the control feature for devices complying with the CEC standard. This is set to on automatically if you have selected "Yes" in "5. Audio Return Channel" in the Initial Setup.

Press the  button on the remote controller to set "System Setup" – "Hardware" – "HDMI" – "HDMI CEC" to "On" on the TV screen. Also enable the CEC control feature on the CEC device you have connected.



HDMI Standby Through

Even if this unit is in standby, the input signals from AV components are transmitted to the TV.

- **"Auto" / "Auto (Eco)"**: Select one of these settings when connected AV components comply with the CEC standard. Irrespective of the input selector selected immediately before switching the unit to standby, you can transmit the input signals from AV components to the TV. Select "Auto (Eco)" if the TV is also CEC-compliant. You can reduce power consumption in standby mode.
- **Input selector names for "BD/DVD", etc.:** You can transmit the input signals from the set input selector to the TV. It can be selected when "HDMI CEC" is set to "Off".
- **"Last"**: You can transfer the input signals of the input selector selected immediately prior to the unit being switched to standby. It can be selected when "HDMI CEC" is set to "Off".

To exit the settings, press .

Basic Playback

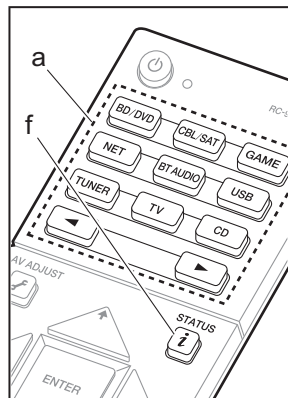

AV Component Playback

1. Switch the input on the TV to that assigned to the unit.
2. Press the input selector (a) on the remote controller with the same name as the jack to which you connected the player to switch the input.

For example, press BD/DVD to play the player connected to the BD/DVD jack.

- Press TV to listen the TV's sound. For equipment connected to the STRM BOX, AUX, or PHONO jacks, press the ◀▶ buttons to switch input.
- When the CEC link function works, the input switches automatically when you have connected a CEC compliant TV and player to this unit using HDMI connection.

3. Start play on the player.
4. Use VOL+/- (b) to adjust the volume.

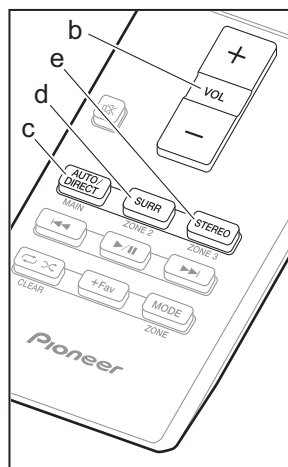

When a TV is connected to the HDMI OUT SUB jack

Press the  button on the remote controller to display the AV Adjust, and set "Other" – "HDMI Out" to either "SUB" or "MAIN+SUB".

Listening Mode

This unit is equipped with a variety of listening modes. For details on the listening modes, see the Advanced Manual. This section introduces some of the popular modes.

- A future firmware update is planned to enable this unit to support playback in DTS Neural:X audio format. Neo:6 Cinema and Neo:6 Music are available until an update.

AUTO/DIRECT button (c)

Press repeatedly and the listening modes suited

to the input signal are switched between "Auto Surround", "Direct", and "Pure Direct". After selecting one of them, "Auto Surround" (or "Direct" or "Pure Direct") is displayed on the display of the main unit, then the listening mode selected automatically (Dolby Digital for multi-channel input signals, Stereo for 2 channel input signals, etc.) is displayed.

The "Direct" mode shuts down some processing that can affect sound quality, such as the tone control features, so you can enjoy even better sound quality. The "Pure Direct" mode shuts down even more processes that affects sound quality, so you get a more faithful reproduction of the original sound. In this case, the speaker calibration made with MCACC is disabled.

- Depending on the input signal and speaker configuration, the Dolby Surround and DTS Neural:X modes that expand 2 channel and 5.1 channel input signals to 5.1 channel and 7.1 channel may be automatically selected.

SURR button (d)

You can select a variety of listening modes to suit your taste. There are the Dolby Digital, DTS-HD Master Audio, and Stereo modes that you can choose to suit the input signal, or the Dolby Surround and DTS Neural:X modes that can expand 2 channel and 5.1 channel input signals to 5.1 or 7.1 channels. You can also enjoy original surround modes such as Ext.Stereo and Drama modes.

STEREO button (e)

You can select the "Stereo" mode to playback only from the front speakers and subwoofer.

The listening mode last selected for the source is remembered for each of the AUTO/DIRECT, SURR, and STEREO buttons. If content you play is not supported by the listening mode you

selected last, the listening mode that is standard for that content is selected automatically. Press  (f) repeatedly to switch the display of the main unit in order of:

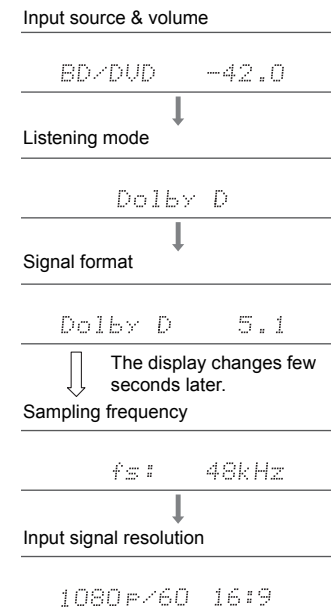

Network Functions

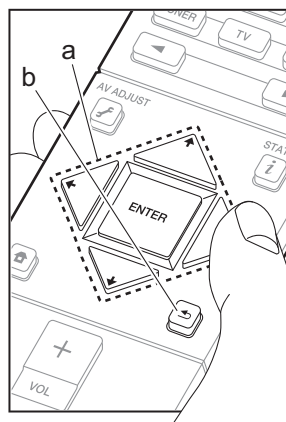
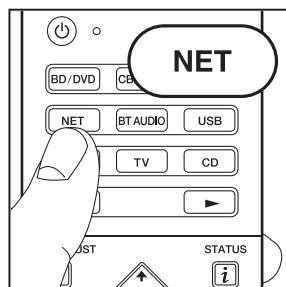

Network Services

1. Switch the input on the TV to that assigned to the unit.
2. Press NET to display the network service list screen.

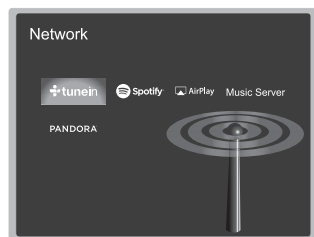

3. Select the item with the cursors of the remote controller and press ENTER to confirm your selection (a). To return to the previous screen, press (b).

Internet Radio

When this unit is connected to a network, you can listen to TuneIn or other preregistered Internet radio services. After selecting the desired service, follow the on-screen instructions, using the cursors to select radio stations and programs, then press ENTER to play. Play starts when 100% is displayed for buffering.

Music Server

You can play music files stored on home-network compliant PCs or NAS devices connected to the same network as this unit. Select the server with the cursors, select the desired music file and press ENTER to start playback. Play starts when 100% is displayed for buffering.

- This unit is compatible with Windows Media®

Player 11 or 12 network servers or NAS that are compatible with home network functionality. You may need to make some settings in advance to use Windows Media® Player 11 or 12. Enable media streaming for this player in Windows Media® Player. For details, see the Advanced Manual.



Notes:

- Network services become selectable after the network starts up even if they cannot be selected first.
- Functionality may be introduced by firmware updates and service providers may cease services, meaning that some network services and content may become unavailable in the future. Furthermore, available services may vary depending on your area of residence.

USB

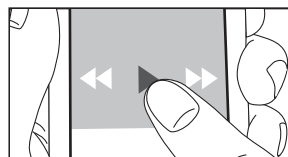
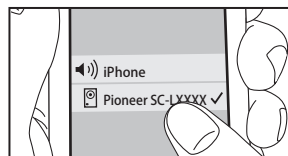
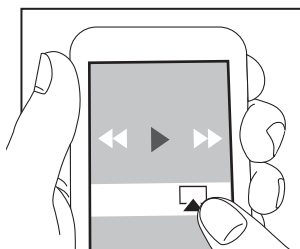
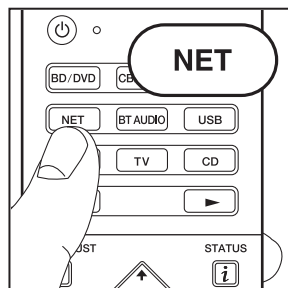

Play music files on a USB storage device. After connecting the USB storage device to the USB port on the front of unit, press USB on the remote controller. Select the desired folder or music file with the cursors of the remote controller and press ENTER to confirm and start playback.

- Operation cannot be guaranteed for all USB storage devices.
- This unit can use USB storage devices that comply with the USB mass storage device class standard. The unit is also compatible with USB storage devices using the FAT16 or FAT32 file system formats.



AirPlay

You can wirelessly enjoy the music files on an iPhone®, iPod touch®, or iPad® connected to the same access point as this unit.

- Update the OS version on your iOS device to the latest version.
1. Connect the iOS device to the access point.
 2. Press NET.
 3. Tap the AirPlay icon  in the control center of the iOS device and select this unit from the list of devices displayed, and tap "Done".
 4. Play the music files on the iOS device.
 - The default status is for the Network Standby feature to be on, so when you do steps 3 and 4 above, this unit automatically comes on and input switches to "NET". To reduce the amount of power consumed in standby mode, press the  button on the remote controller, then in the Home displayed set "System Setup" – "Hardware" – "Power Management" – "Network Standby" to "Off".
 - Due to the characteristics of AirPlay wireless technology, the sound produced on this unit may slightly be behind the sound played on the AirPlay-enabled device.

You can also play back music files on the computer with iTunes (Ver. 10.2 or later). Before operation, make sure this unit and the PC are connected to the same network, then press NET on this unit. Next, click the AirPlay icon  in iTunes, select this unit from the list of devices displayed, and start play of a music file.

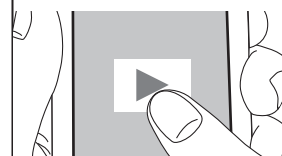
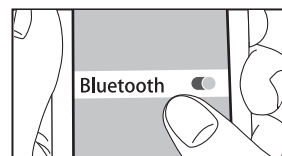
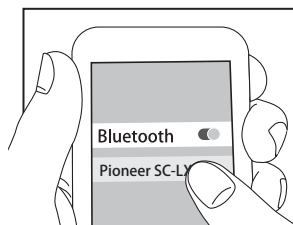
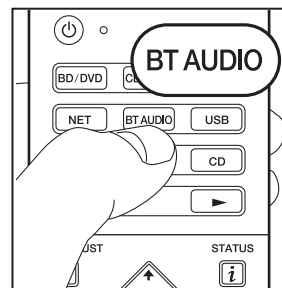

BLUETOOTH® Playback

Pairing

1. When you press BT AUDIO on the remote controller, "Now Pairing..." is displayed on this unit's display, and the pairing mode is enabled.

Now Pairing...

2. Enable (turn on) the BLUETOOTH function of the BLUETOOTH enabled device, then select this unit from amongst the devices displayed.
 - If a password is requested, enter "0000".
 - To connect another BLUETOOTH enabled device, press and hold BT AUDIO until "Now Pairing..." is displayed, then perform step 2 above. This unit can store the data of up to 8 paired devices.
 - The coverage area is 48 feet (15 meters). Note that connection is not always guaranteed with all BLUETOOTH enabled devices.

Playing Back

1. When the unit is on, connect the BLUETOOTH enabled device.
2. The input selector of this unit will be automatically switched to "BT AUDIO".
3. Play music. Increase the volume of the BLUETOOTH enabled device to an appropriate level.
 - Due to the characteristics of BLUETOOTH wireless technology, the sound produced on this unit may slightly be behind the sound played on the BLUETOOTH enabled device.

Others

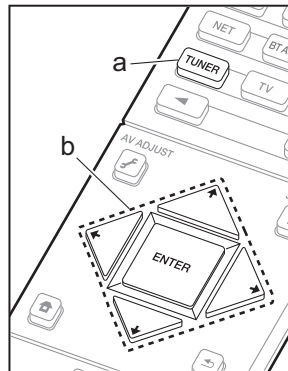

Listening To the Radio

1. Press TUNER (a) on the remote controller repeatedly to select either "AM" or "FM" on the display.
2. Press MODE (c) on the remote controller, so that the "TunMode: Auto" is displayed on the display.
3. When you press the \uparrow / \downarrow cursor (b) buttons on the remote controller, automatic tuning starts, and searching stops when a station is found. When tuned into a radio station, the "TUNED" indicator on the display lights.

You can preset up to 40 stations.

1. Tune into the AM/FM radio station you want to register.
2. Press +Fav (d) on the remote controller so that the preset number on the display flashes.
3. While the preset number is flashing (about 8 seconds), repeatedly press the \leftarrow / \rightarrow cursor (b) buttons on the remote controller to select a number between 1 and 40.
4. Press +Fav (d) again on the remote controller to register the station. When registered, the preset number stops flashing. To select a preset radio station, press the \leftarrow / \rightarrow cursor (b) buttons on the remote controller.
 - To delete a preset station, press the \leftarrow / \rightarrow cursor (b) buttons on the remote controller to select the preset number you want to delete, press +Fav (d) on the remote controller and then press CLEAR (e) while the preset number is flashing. When deleted, the number on the display goes off.

Frequency step setting

Press the \square button on the remote controller to select "System Setup" – "Miscellaneous" – "Tuner" – "AM/FM Frequency Step" or "AM Frequency Step" and select the frequency step for your area. Note that when this setting is changed, all radio presets are deleted.

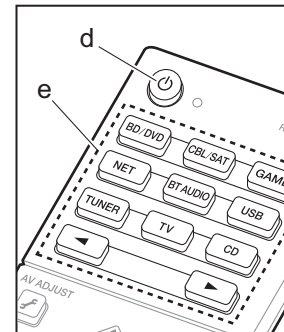
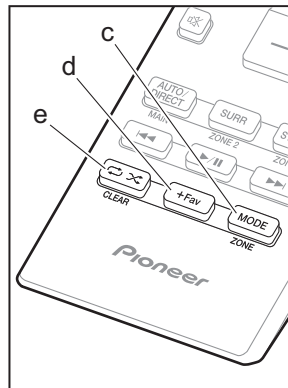

Multi-zone

Play

1. While holding down MODE (a) on the remote controller, press ZONE 2 (b) for 3 or more seconds until the remote indicator blinks twice.
 - The remote controller switches to the mode for controlling ZONE 2.

i To return the remote controller to main room control mode: While holding down MODE (a) on the remote controller, press MAIN (c) for 3 seconds or more until the remote indicator flashes once.

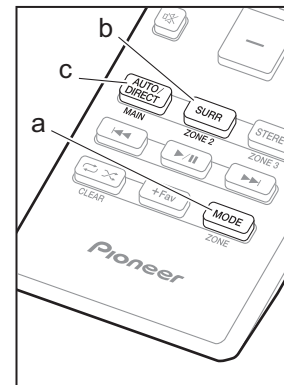

2. Point the remote controller at the main unit and press \odot (d). "Z2" lights on the main unit display.



3. Press the input selector button (e) of the input to be played in the separate room. On the main unit, after pressing ZONE CONTROL, within 8 seconds turn the INPUT SELECTOR dial to select the input to be played in the separate room.
 - You can only select the same inputs for the main room and separate room with the "NET" or "BLUETOOTH", or "USB" input selector. If you have "NET" selected in the main room and then select "USB" in the separate room, the main room also switches to "USB". You cannot select different stations for the main room and separate room with the AM/FM radio.
 - DSD and Dolby TrueHD audio signals are not output to ZONE 2 when selected with the "NET", "USB" input selector.
4. To adjust the volume on the power amplifier in the separate room or the Zone Speaker, adjust with VOL+/- on the remote controller. To control on the main unit, press ZONE CONTROL and within 8 seconds, adjust

with the MASTER VOLUME dial.

- The information for a connected device can be displayed on the TV screen in a separate room. Press the **i** button while the remote controller is in the mode for controlling ZONE 2.
- Power consumption in standby mode increases when the multi-zone function is being used.

To turn off the function

Press **⏻** while in the mode for controlling ZONE 2 on the remote controller.

Playing in ZONE 2 only

If you turn the unit to standby during multi-zone playback, the Z2 indicator is dimmed and the playback mode is switched to playback in a separate room only. Setting ZONE 2 to on while this unit is in standby will also switch the playback mode to the same setting.

MULTI-ZONE MUSIC

If you press MULTI-ZONE MUSIC on the main unit while playback is being performed in the main room, "Z2" on the display lights, the MULTI-ZONE MUSIC is turned on, and the playback source in the separate room is switched to the same source immediately.

- The sources that can be played in ZONE 2 can be played in all rooms.
- This function cannot be used if headphones are connected or audio is output from the speakers of the TV.

Settings

Settings are required in Initial Setup, "4. Multi Zone Setup" (➔P21) to use the multi-zone feature. When checking the setting content, refer to the following, press **🏠** on the remote controller, and check in "System Setup" in the Home that is displayed.

- When you have connected a TV in the separate room with an HDMI cable, have you selected "Use" in "Input/Output Assign" – "TV Out/OSD" – "Zone2 HDMI"?
- When you are playing the audio from an AV component with an HDMI cable in the separate room, have you

selected "Use" in "Input/Output Assign" – "TV Out/OSD" – "Zone2 HDMI"?

- When you have connected speakers in a separate room with speaker cable, have you selected "Zone 2" in "Speaker" – "Configuration" – "Zone Speaker"?
- When you have connected a power amplifier in a separate room with an analog audio cable and you want to control the volume with this unit, have you selected "Variable" in "Multi Zone" – "Zone 2" – "Output Level"?

AV Adjust

By pressing **↶** on the remote controller during play, you can adjust frequently used settings, such as the switching the speakers and adjusting sound quality, using on-screen menus. Select the item with the cursors of the remote controller and press ENTER to confirm your selection. To return to the previous screen, press **↵**. Note that there is no display on the TV screen when the input selector is "CD", "TV", "PHONO", "FM", or "AM", so follow the main unit's display while doing the operations.

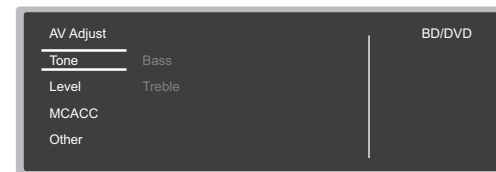



"Tone": It is possible to enhance or moderate the bass and treble of front speakers.

"Other": Enables you to make a variety of settings.

- **"Sound Delay"**: If the video is behind the audio, you can delay the audio to offset the gap.
- **"Sound Retriever"**: Improve the quality of compressed audio.
- **"Speakers"**: You can switch the output on the surround back speakers and height speakers and switch the output for speakers A/B.
- **"HDMI Out"**: Allows you to select the HDMI OUT jack to output video signals from "MAIN", "SUB", and "MAIN+SUB".

Home

When you press  on the remote controller, the Home is displayed and you can make settings in the various menus. Select the item with the cursors of the remote controller and press ENTER to confirm your selection. To return to the previous screen, press .

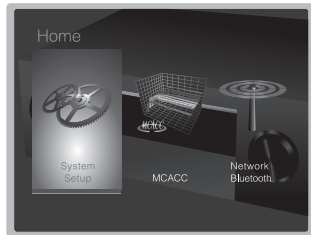

"System Setup": Advanced settings to provide you with an even better experience.

"MCACC": Setup the speakers automatically or make desired changes to the equalizer.

"Network/Bluetooth": Make Wi-Fi connection settings or settings related to BLUETOOTH.

When the unit is operating erratically

Try restarting the unit

Restarting the unit may help it operate more smoothly. To restart the unit, turn it to standby, and then press  STANDBY/ON on the main unit for at least 5 seconds. (The unit's settings will be maintained.) If there is no improvement even after the unit is restarted, try disconnecting and reconnecting the power cords of the unit and connected equipment.

Resetting the unit (this resets the unit settings to the default)

If restarting the unit doesn't fix the problem, resetting the unit to the status at the time of shipment may solve the problem. If you reset the unit status, your preferences will be reset to the defaults. Note them down before the operation below.

1. While holding down AUTO/DIRECT on the main unit, press  STANDBY/ON on the main unit.
2. "Clear" appears on the display and the unit returns to standby. Do not unplug the power cord until "Clear" disappears from the display.

To reset the remote controller, while holding down MODE, press  until the remote indicator flash twice (about 3 seconds).

Front Panel

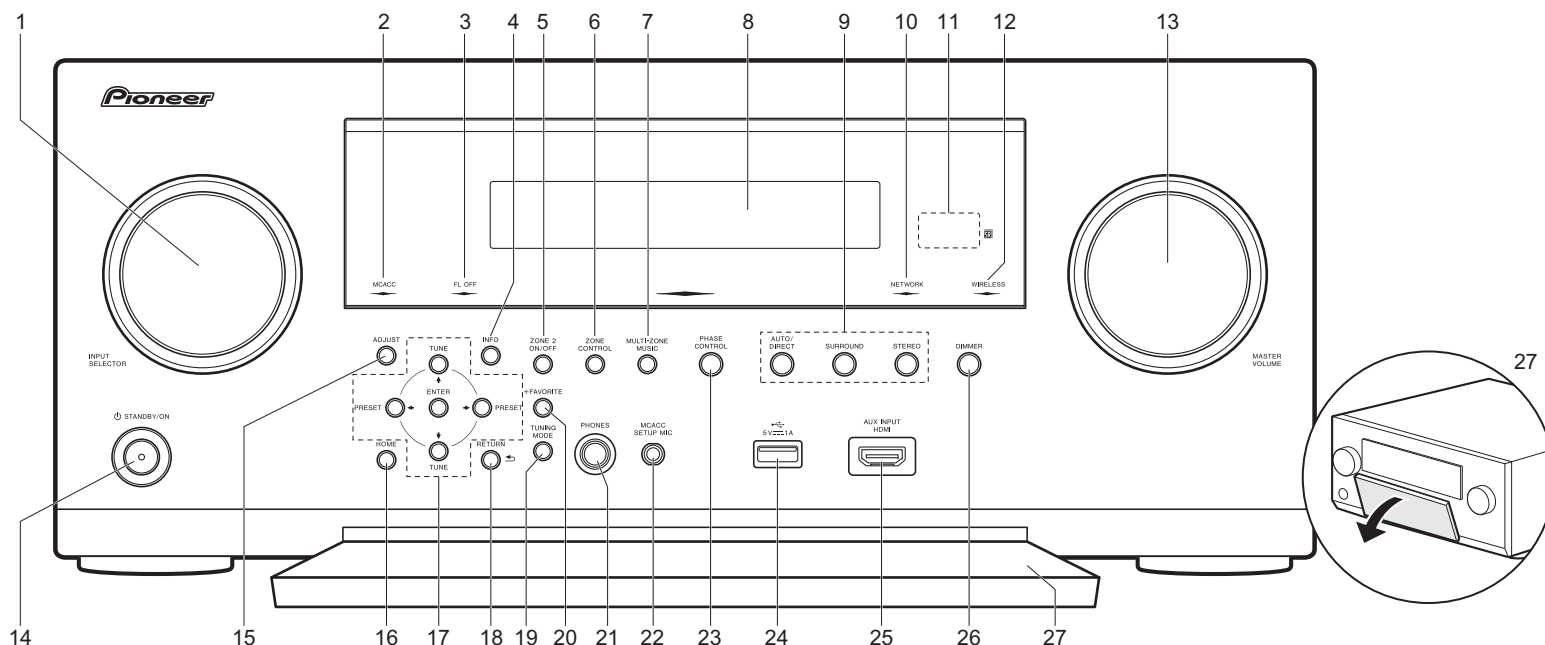

1. INPUT SELECTOR dial: Switch the input to be played.
2. MCACC indicator: This lights when you have enabled the speaker calibration made with MCACC.
3. FL OFF indicator: This lights when you have pressed DIMMER repeatedly to turn the display off.
4. INFO button: Switches the information on the display.
5. ZONE 2 ON/OFF button: Switches the multi-zone function on/off.
6. ZONE CONTROL button: Controls the multi-zone function. (→P25)
7. MULTI-ZONE MUSIC button: Enables the MULTI-ZONE MUSIC function to play the same source in all the multi-zone connected rooms. (→P26)
8. Display (→P29)
9. Listening mode button: Select the listening mode. (→P22)
10. NETWORK indicator: When the power of the unit is on, this lights when "NET" is selected with the input selector and the unit is connected to the network. If the unit is in standby mode, this lights when functions such as HDMI CEC and network standby are enabled. It does not light when ZONE 2 is on, however.
11. Remote control sensor
12. WIRELESS indicator: Lights when the unit is connected to the wireless network.
13. MASTER VOLUME dial: Allows you to adjust the volume.
14. **⏻** STANDBY/ON button: Turns the unit on or into standby mode.
15. ADJUST button: You can perform common settings on the TV screen. (→P26)
16. HOME button: Displays the Home. (→P26)
17. Cursor buttons (TUNE↕ / PRESET↔) and ENTER button: Select the item with the cursors and press ENTER to confirm your selection. When using the TUNER, select the frequency with TUNE↕, or select preset stations with PRESET↔.
18. RETURN button: Returns the display to the previous state.
19. TUNING MODE button: Switches the tuning mode.
20. +FAVORITE button: Used to register AM/FM radio stations.
21. PHONES jack: Stereo headphones with a standard plug (1/4 inch or ø6.3 mm) are connected.
22. MCACC SETUP MIC jack: The supplied speaker setup

Display

- microphone is connected.
23. PHASE CONTROL button: This turns on or off the Phase Control that corrects phase disturbance in the low range to enhance the bass.
 24. USB port: A USB storage device is connected so that music files stored in it can be played. You can also supply power (maximum 5V/1A) to USB devices with a USB cable.
 25. AUX INPUT HDMI jack: Connect to a video camera, etc., using a HDMI cable.
 26. DIMMER button: You can adjust the brightness of the display in four steps.
 27. Front flap

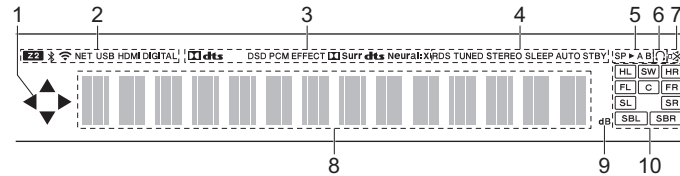

1. Lights when operating the "NET", "USB" input selector indicating remote controller cursor operations are possible in screens showing list of tracks, for example.
2. Lights in the following conditions.
 - Z2: When ZONE 2 is on.
 - ✳: When connected by BLUETOOTH.
 - 📶: When connected by Wi-Fi.
 - NET: When "NET" is selected with the input selector and the unit is connected to the network. It will flash if the connection to the network is not correct.
 - USB: When "USB" is selected with the input selector and the unit is connected by USB and the USB device is selected. Flashes if the USB is not properly connected.
 - HDMI: When HDMI signals are input and the HDMI input is selected.
 - DIGITAL: When digital signals are input and the digital input is selected.
3. Lights according to the type of input digital audio signals and the listening mode.
4. Lights in the following conditions.
 - RDS (European and Asian models): Receiving RDS broadcasting.
 - TUNED: Receiving AM/FM radio.
 - STEREO: Receiving FM stereo.
 - SLEEP: When the sleep timer is set.
 - AUTO STBY: When Auto Standby function is enabled.
5. The currently selected speaker system lights.
6. Lights when headphones are connected.
7. Flashes when muting is on.
8. Displays various information of the input signals. Characters that cannot be displayed on this unit are replaced with asterisks (*).
9. Lights when adjusting the volume.
10. Speaker/Channel display: Displays the output channel that corresponds to the selected listening mode.

Rear Panel

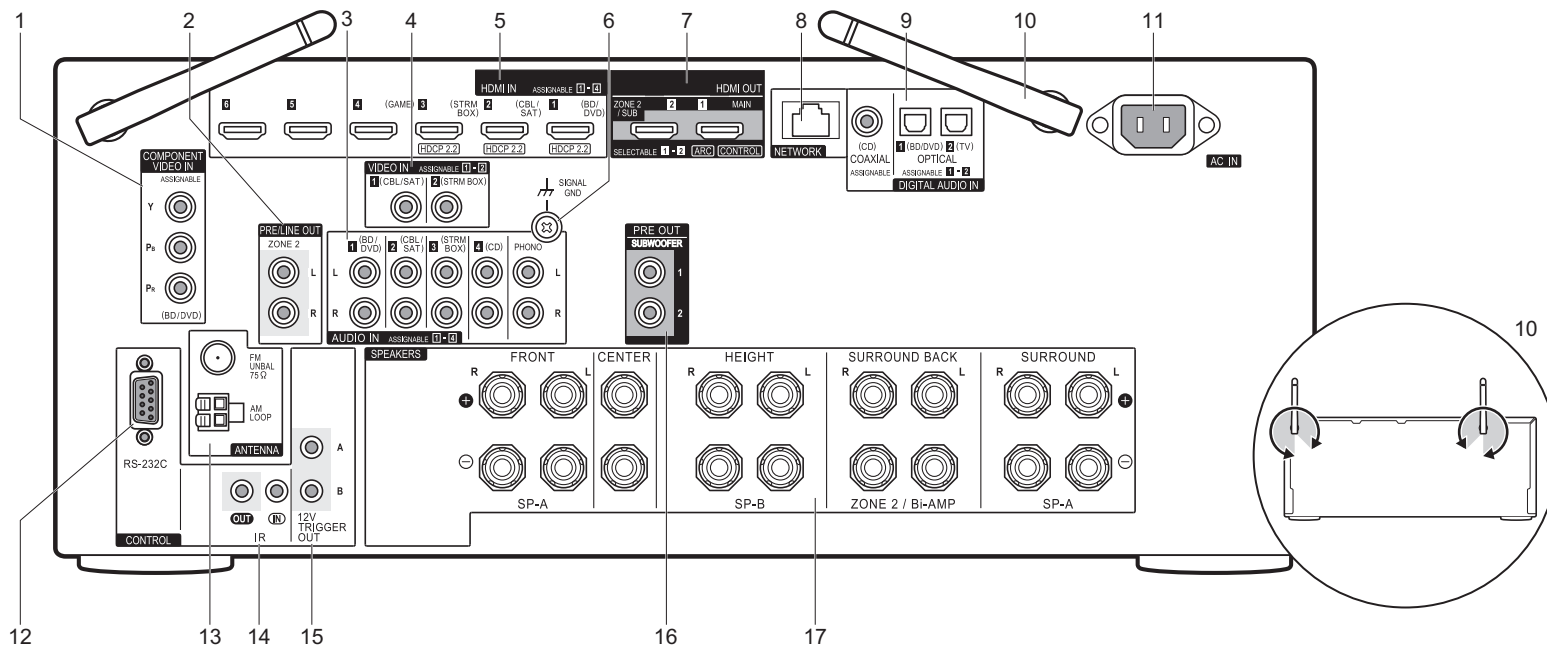

1. COMPONENT VIDEO IN jacks: Input the video signals from AV components with a component video cable.
2. ZONE 2 PRE/LINE OUT jacks: Output audio signals with an analog audio cable to a pre-main amplifier or a power amplifier in a separate room (ZONE 2). (→P18)
3. AUDIO IN jacks: Input the audio signal from AV components with an analog audio cable.
4. VIDEO IN jacks: Input the video signals from AV components with an analog video cable.
5. HDMI IN jacks: Transmit video signals and audio signals with a HDMI cable connected to an AV component.
6. SIGNAL GND terminal: The ground wire of the turntable is connected.
7. HDMI OUT jacks: Transmit video signals and audio signals with a HDMI cable connected to a monitor such as a TV or projector.
8. NETWORK port: Connect to the network with an Ethernet cable.
9. DIGITAL AUDIO IN OPTICAL/COAXIAL jacks: Input the digital audio signals from TV or AV components with a digital optical cable or digital coaxial cable.
10. Wireless antenna: Used upright for Wi-Fi connection or when using a BLUETOOTH enabled device. The diagram shows the movable range for the wireless antenna. Do not try to force it beyond this range otherwise you may break it.
11. AC IN: The supplied power cord is connected.
12. RS-232C port: For connection to the home control system.
13. ANTENNA AM LOOP/FM UNBAL 75Ω terminal: The supplied antennas are connected.
14. IR IN/OUT port: Allows you to connect a multiroom remote control kit.
15. 12V TRIGGER OUT A/B jacks: Allows you to connect a device with 12V trigger input jack to enable link operation between the device and the unit.
16. SUBWOOFER PRE OUT jacks: Connect a powered subwoofer with a subwoofer cable. Up to two powered subwoofers can be connected. The same signal is output from each of the SUBWOOFER PRE OUT jacks.
17. SPEAKERS terminals: Connect speakers with speaker cables. (North American models are compatible with banana plugs.)

Remote Controller

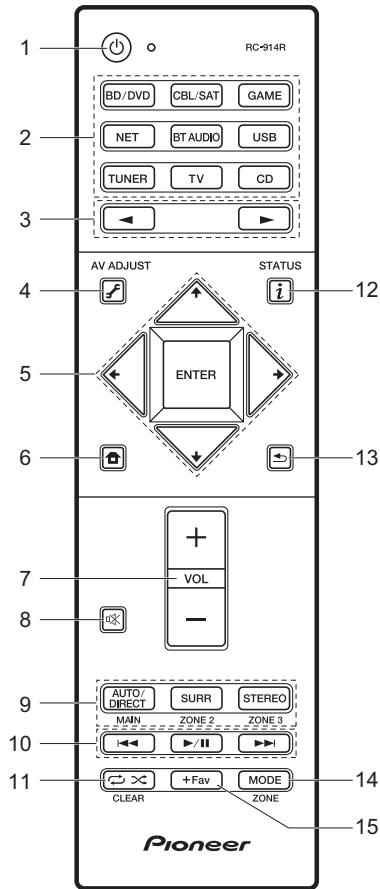

1. button: Turns the unit on or into standby mode.
2. Input selector buttons: Select the input to be played. Use the buttons in 3 to select "STRM BOX", "AUX", or "PHONO".
3. button: Input source played switches each time you press one of these buttons.
4. (AV ADJUST) button: You can perform common settings on the TV screen. (→P26)
5. Cursor buttons and ENTER button: Select the item with the cursors and press ENTER to confirm your selection.
6. button: Displays the Home. (→P26)
7. Volume buttons: Allows you to adjust the volume. This button also cancels the muting.
8. button: Temporarily mutes audio. Press again to cancel muting.
9. LISTENING MODE buttons: Allows you to select the listening mode. (→P22)
MAIN/ZONE 2 buttons: Controls the multi-zone function. (→P25)
(The ZONE 3 button is not used with this unit.)
10. Play buttons: You can start play of the Music Server or USB.
11. button: You can start repeat or random play of the Music Server or USB.
CLEAR button: Deletes all characters you have entered when entering text on the TV screen.
12. (STATUS) button: Switches the information on the display.
13. button: Returns the display to the previous state.
14. MODE button: Switches tuning to an AM/FM station between automatic tuning and manual tuning.
15. +Fav button: Used to register AM/FM radio stations.

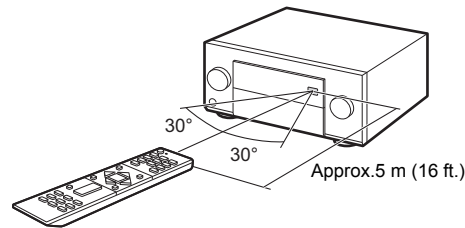

License and Trademark Information



Manufactured under license from Dolby Laboratories. Dolby, Dolby Atmos, Dolby Surround and the double-D symbol are trademarks of Dolby Laboratories.



For DTS patents, see <http://patents.dts.com>. Manufactured under license from DTS, Inc. DTS, the Symbol, DTS in combination with the Symbol, the DTS-HD logo, and DTS-HD Master Audio are registered trademarks or trademarks of DTS, Inc. in the United States and/or other countries. © DTS, Inc. All Rights Reserved.



The terms HDMI and HDMI High-Definition Multimedia Interface, and the HDMI Logo are trademarks or registered trademarks of HDMI Licensing LLC in the United States and other countries.



The Wi-Fi CERTIFIED Logo is a certification mark of Wi-Fi Alliance®.



AirPlay, iPad, iPhone, and iPod touch are trademarks of Apple Inc., registered in the U.S. and other countries.

iPad Air and iPad mini are trademarks of Apple Inc.

"Made for iPod", "Made for iPhone" and "Made for iPad" mean that an electronic accessory has been designed to connect specifically to iPod, iPhone, or iPad, respectively, and has been certified by the developer to meet Apple performance standards. Apple is not responsible for the operation of this device or its compliance with safety and regulatory standards.

Please note that the use of this accessory with iPod, iPhone or iPad may affect wireless performance.

AirPlay works with iPhone, iPad, and iPod touch with iOS 4.3.3 or later, Mac with OS X Mountain Lion or later, and PC with iTunes 10.2.2 or later.

Apple, Apple TV and Safari are trademarks of Apple Inc., registered in the U.S. and other countries.



The Bluetooth® word mark and logos are registered trademarks owned by the Bluetooth SIG, Inc.

PANDORA

PANDORA, the PANDORA logo, and the Pandora trade dress are trademarks or registered trademarks of Pandora Media, Inc. Used with permission.



Google Cast and the Google Cast badge are trademarks of Google inc.



The product with this logo is conformed to Hi-Res Audio standard defined by Japan Audio Society. This logo is used under license from Japan Audio Society.

This product is protected by certain intellectual property rights of Microsoft. Use or distribution of such technology outside of this product is prohibited without a license from Microsoft.

Windows and the Windows logo are trademarks of the Microsoft group of companies.

QR Code is a registered trademark of DENSO WAVE INCORPORATED.

"x.v.Color" and "x.v.Color" logo are trademarks of Sony Corporation.

DSD and the Direct Stream Digital logo are trademarks of Sony Corporation.

MPEG Layer-3 audio coding technology licensed from Fraunhofer IIS and Thomson.

"All other trademarks are the property of their respective owners."

"Toutes les autres marques commerciales sont la propriété de leurs détenteurs respectifs."

"El resto de marcas comerciales son propiedad de sus respectivos propietarios."

"Tutti gli altri marchi di fabbrica sono di proprietà dei rispettivi proprietari."

"Alle anderen Warenzeichen sind das Eigentum ihrer jeweiligen Eigentümer."

"Alle andere handelsmerken zijn eigendom van de desbetreffende rechthebbenden."

"Все товарные знаки являются собственностью соответствующих владельцев."

DISCLAIMER

Through this device you are able to link to other services or websites which are not under the control of any company which has designed, manufactured or distributed/have distributed this device, and its affiliates (collectively, "Company"). We have no control over the nature, content and availability of those services. The inclusion of any links does not necessarily imply a recommendation or endorse the views expressed within them.

All information, content and services available through this device belong to third parties and are protected by copyright, patent, trademark and/or other intellectual property laws of applicable countries.

The information, content and services provided through this device are for your personal, noncommercial use only. Any information, content or services may not be used in any manner other than previously approved by the appropriate content owner or service provider.

You may not modify, copy, republish, translate, exploit, create derivative works, upload, post, transmit, sell or distribute in any manner any information, content or services available through this device, unless expressly permitted by the appropriate copyright, patent, trademark and/or other intellectual property owner, including, without limitation, content owner or service provider.

THE CONTENT AND SERVICES AVAILABLE THROUGH THIS DEVICE ARE PROVIDED "AS IS".

COMPANY DOES NOT WARRANT INFORMATION, CONTENT OR SERVICES SO PROVIDED, EITHER EXPRESSLY OR IMPLIEDLY, FOR ANY PURPOSE.

COMPANY EXPRESSLY DISCLAIMS ANY WARRANTIES, EXPRESS OR IMPLIED, INCLUDING BUT NOT LIMITED TO, WARRANTIES OF TITLE, NON-INFRINGEMENT, MERCHANTABILITY OR FITNESS FOR A PARTICULAR PURPOSE.

Company makes no representation or warranty of any kind, express or implied, about the completeness, accuracy, validity, legality, reliability, suitability or availability with respect to the information, content or services available through this device. Company shall not be liable, whether in contract or tort, including negligence and strict liability, for any direct, indirect, special, incidental or consequential damages or any other damages arising out of, or in connection with, any information contained in, or as a result of the use of any content or service by you or any third party, even if Company has been advised of the possibility of such damages, nor shall Company be liable for any third party claims against users of this device or any third party.

In no event shall Company be responsible nor liable for, without limiting the generality of the foregoing, any interruption or suspension of any information, content or service available through this device. Company is neither responsible nor liable for customer service related to the information, content and services available through this device. Any question or request for service relating to the information, content or services should be made directly to the appropriate content owners and services providers.

Mode d'Emploi Base

SC-LX501 RECEPTEUR AV

Raccordement

Étape 1 : Choisissez la disposition d'enceinte	3
Étape 2 : Raccordez les enceintes	9
Étape 3 : Raccordez le téléviseur	12
Étape 4 : Raccordez les appareils AV	14
Étape 5 : Raccordement multizone	17
Étape 6 : Raccordement d'autres câbles	19

Configuration

Étape 7 : Mise sous tension & Configuration initiale	20
Configuration HDMI	21

Lecture

Lecture de base	22
Fonctions réseau	23
Autres	25

Nom des pièces

Panneau frontal	28
L'afficheur	29
Panneau arrière	30
Télécommande	31

Ce mode d'emploi contient les informations nécessaires pour la mise en route ainsi que les instructions concernant les commandes les plus fréquemment utilisées. Le "Mode d'emploi avancé" est disponible sur Internet et contient des détails sur les fonctionnalités de lecture/les modes d'écoute/les descriptions des paramètres, les spécifications, et le dépannage. Le mode d'emploi avancé a été conçu dans un format qui le rend facile à lire sur un ordinateur ou un smartphone.

Pioneer

ELITE

<http://www.pioneer-audiovisual.com/manual/sclx501/adv/fr.html>
Mode d'emploi avancé, cliquez ici



Ce que contient la boîte

1. Appareil principal 2. Télécommande (RC-914R) ×1, Piles (AAA/R03) ×2
 3. Antenne FM d'intérieur ×1 4. Antenne cadre AM ×1 5. Microphone de configuration d'enceinte ×1
 6. Cordon d'alimentation ×1

Caractéristiques principales

Cet appareil présente un "Direct Energy HD Amplifier (Class D amplifier)" qui a été conçu à l'aide de la dernière technologie d'amplification numérique. Il est capable de reproduire un son de haute qualité et de grande puissance simultanément. Cet amplificateur vous fournit une lecture optimale des derniers contenus multicanaux.

- Vous pouvez raccorder un jeu d'enceintes 7.1ch à cet appareil, avec 7ch à 180 W (6 ohms, 1 kHz, 0,9%THD) (Modèles nord-américains) / 180 W (6 ohms, 1 kHz, 1%THD) (Modèles européens et asiatiques) par canal plus une prise Pre out pour caisson de basse sous tension.
- Prend en charge la lecture au format Dolby Atmos qui fournit un positionnement sonore à 360°
- La prise HDMI prend en charge l'entrée et la sortie vidéo 4K. Prises IN1 à 3 et OUT MAIN/SUB support HDCP2.2
- Fonctionnalité HDMI CEC : Caractéristiques de contrôle telles que la liaison de commutation d'entrée avec le sélecteur d'entrée et les lecteurs en conformité avec la norme CEC, le changement de la sortie audio et du volume à l'aide de la télécommande d'un téléviseur conforme CEC et le passage en veille automatique de cet appareil lorsque le téléviseur est éteint
- HDMI Standby Through : Les signaux vidéo et audio provenant des appareils AV peuvent être transmis vers le téléviseur même si cet appareil est en veille
- ARC : Le raccordement avec un téléviseur compatible ARC ne nécessite qu'un seul câble HDMI
- Initial Setup facile grâce au guide et à l'affichage à l'écran (OSD) montrant les commandes sur le téléviseur
- Webradio et Airplay via un réseau local (LAN) filaire ou Wi-Fi (LAN sans fil) et des fonctionnalités du réseau comme Music Server qui permettent la lecture des fichiers musicaux de l'ordinateur, la lecture de l'USB, et en plus autres fonctionnalités de lecture comme la radio AM/FM et BLUETOOTH®
- Les formats de lecture pris en charge par Music Server et USB comprennent les fichiers WAV, FLAC et la source DSD haute résolution
- Connexion multi-zone qui vous permet de lire dans la pièce principale et d'écouter dans une autre pièce (ZONE 2)
- Vous pouvez raccorder un système d'enceinte B
- Équipé d'un port RS-232C, d'une prise IR IN/OUT, et de prises 12V TRIGGER OUT
- Nous prévoyons de fournir une assistance pour le format audio DTS:X par le biais d'une mise à jour du micrologiciel de cet appareil. Visitez notre site Web pour plus d'informations.

- i MISE EN GARDE :** Raccordez des enceintes ayant une valeur d'impédance comprise entre 4 Ω et 16 Ω. Le cordon d'alimentation devra être branché uniquement lorsque tous les autres raccordements seront effectués.
- Nous n'acceptons en aucun cas la responsabilité pour des dommages résultant d'une connexion à des équipements fabriqués par d'autres sociétés.

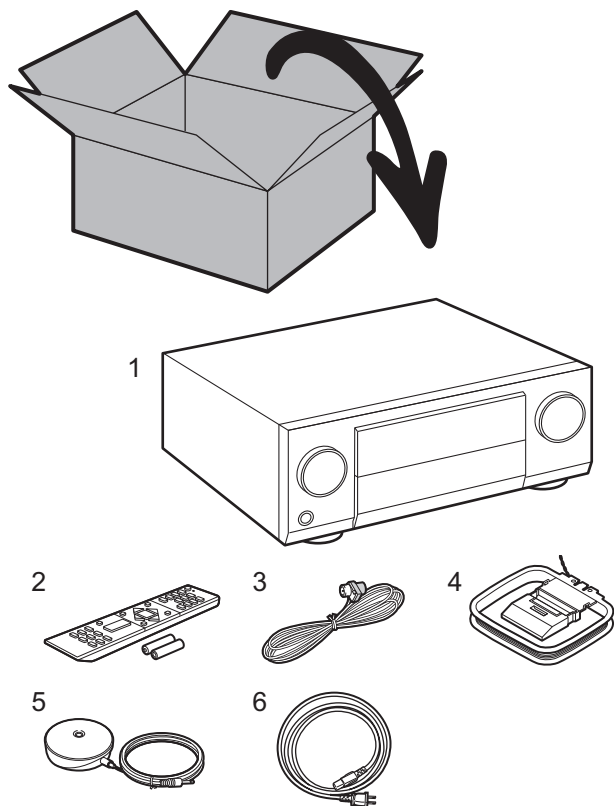

Étape 1 : Choisissez la disposition d'enceinte

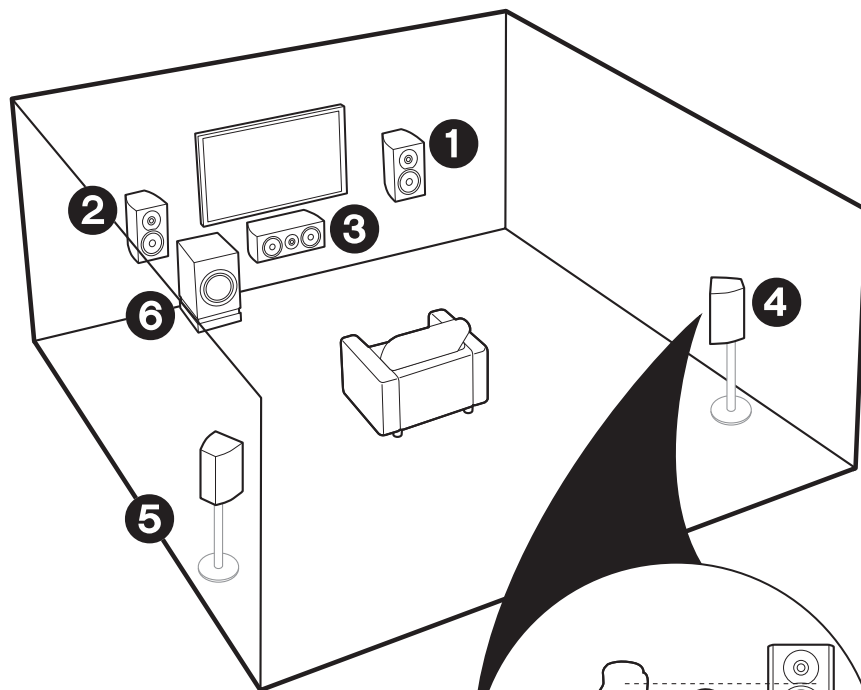

- ❶ ❷ Enceintes avant
- ❸ Enceinte centrale
- ❹ ❺ Enceintes surround
- ❻ Caisson de basse sous tension

✓ Pour un système 5.1

Il s'agit d'un système 5.1 qui est le système surround de base. Les enceintes avant reproduisent le son stéréo avant et l'enceinte centrale reproduit le son central comme les dialogues et les voix. Les enceintes surround produisent un champ sonore arrière. Le caisson de basse sous tension reproduit les sons graves et crée un riche champ sonore. Les enceintes avant devront être positionnées à hauteur d'oreille, tandis que les enceintes surround devront être positionnées juste au-dessus de la hauteur d'oreille. L'enceinte centrale devra faire face à la position d'écoute. Placez le caisson de basse sous tension vers l'avant. En le plaçant entre l'enceinte centrale et une enceinte avant vous obtiendrez un son naturel même durant la lecture de musique.

- Les enceintes avant, l'enceinte centrale et les enceintes surround sont comptabilisées comme 5 voies, et le caisson de basse sous tension comme 0.1 d'une voie, ce qui donne son nom au système 5.1.

Allez à "Raccordement" (→P9)

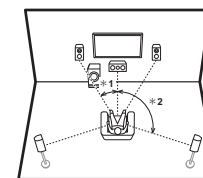

* 1 : 22° à 30°, * 2 : 120°

✓ Système d'Enceinte B:

Sur un Système 5.1, vous pouvez raccorder un ou plusieurs ensembles d'enceintes avant à utiliser comme Système d'Enceinte B. Dans cet état, le Système 5.1 devient le Système d'Enceinte A et vous pouvez basculer le même son à reproduire entre A, B, ou A+B. Notez que le son n'est pas réliqué par enceinte B lorsque Zone Speaker est utilisé (→P18).

Allez à "Raccordement" (→P9)

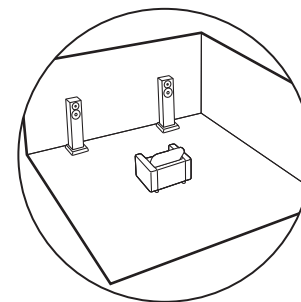

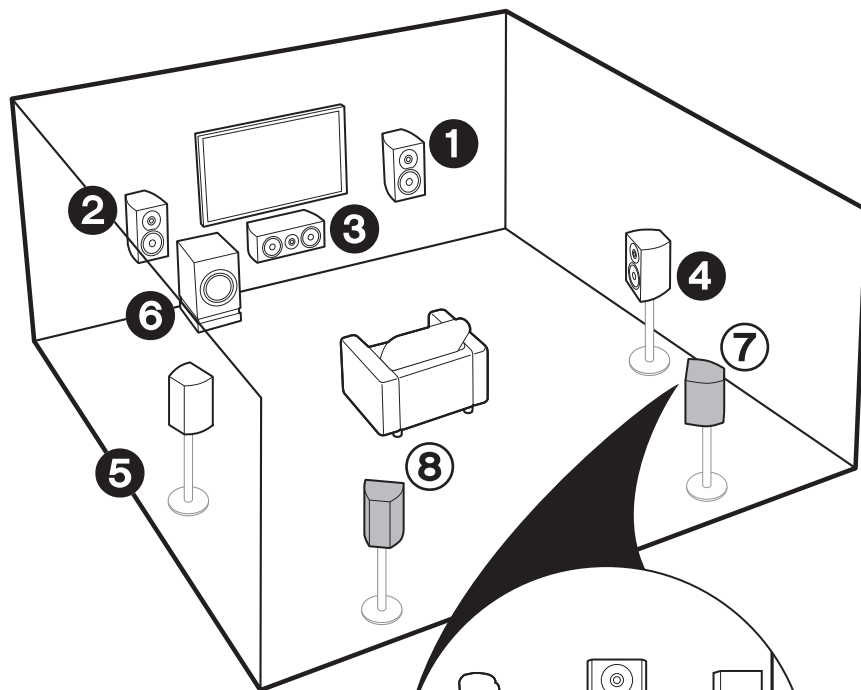

① – ⑥ (→P3)

⑦ ⑧ Enceintes surround arrière

✓ Pour un système 7.1 (avec enceintes surround arrière)

Il s'agit d'un système constitué d'enceintes surround arrière ajoutées au système 5.1 de base. Le raccordement des enceintes surround arrière améliore la sensation d'immersion et de connectivité du son créée par le champ sonore arrière qui en devient plus réaliste. Vous pouvez sélectionner le mode d'écoute Dolby Atmos, qui réalise le son surround 3D le plus moderne, lorsque le format d'entrée est Dolby Atmos. Avec des formats autres que Dolby Atmos, vous pouvez encore créer un champ sonore en reproduisant le son depuis les enceintes surround arrière lorsque vous sélectionnez le mode d'écoute Dolby Surround. La position optimale des enceintes surround arrière est à hauteur d'oreilles. Placez les enceintes surround légèrement plus en avant que vous le feriez avec le système 5.1.

- Si vous incluez les enceintes surround arrière dans la configuration, les enceintes surround sont nécessaires.

Allez à "Raccordement" (→P9)

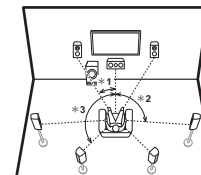

* 1: 22° à 30°, * 2: 90° à 110°, * 3: 135° à 150°

✓ **Système d'Enceinte B:**

Sur un Système 7.1 (avec Enceintes surround arrière), vous pouvez raccorder un ou plusieurs ensembles d'enceintes avant à utiliser comme Système d'Enceinte B. Dans cet état, le Système 7.1 devient le Système d'Enceinte A et vous pouvez basculer le même son à reproduire entre A, B, ou A+B. Notez que le son n'est pas restitué par l'enceinte surround arrière lorsque A+B est sélectionné. Notez que le son n'est pas réliqué par enceinte B lorsque Zone Speaker est utilisé (→P18).

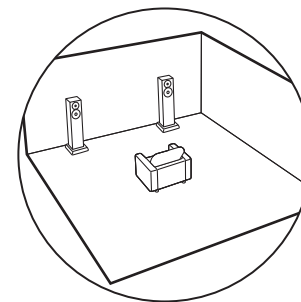

Allez à "Raccordement" (→P9)

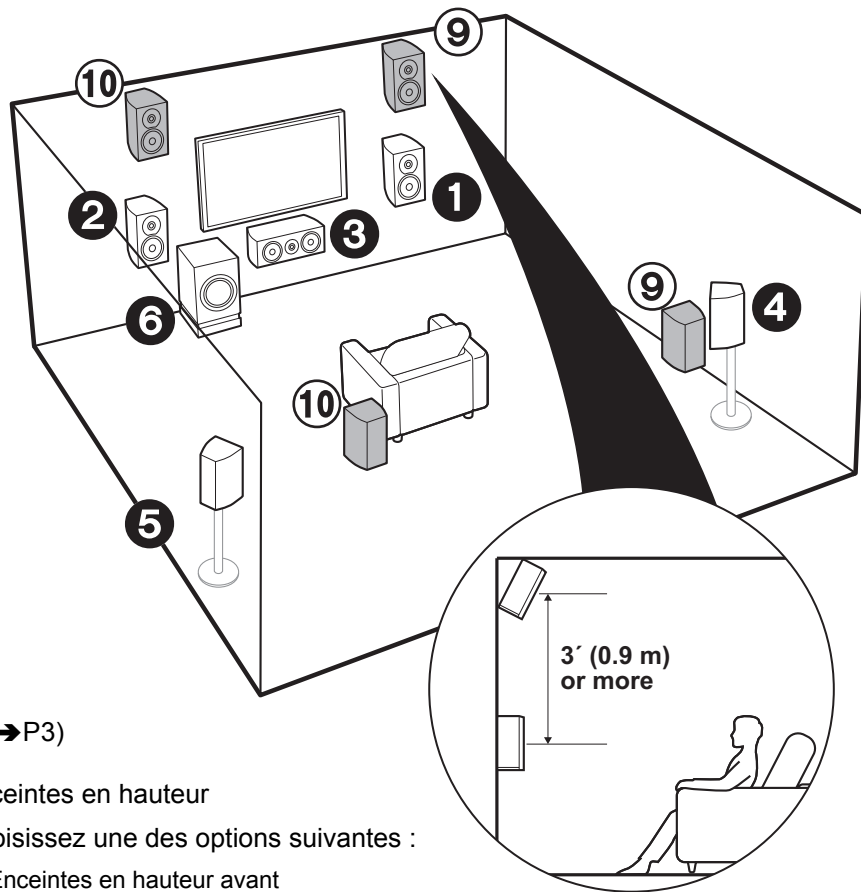

1 – 6 (→P3)

9 10 Enceintes en hauteur

Choisissez une des options suivantes :

- Enceintes en hauteur avant
- Enceintes en hauteur arrière

✓ Pour un système 7.1
(avec enceintes en hauteur-A)

Enceintes avant hautes ou arrière hautes

Il s'agit du système 5.1 de base avec, en plus, des enceintes en hauteur, soit les enceintes en hauteur avant soit les enceintes en hauteur arrière. Choisissez quelles enceintes configurer en fonction de l'environnement de la pièce. Vous pouvez sélectionner le mode d'écoute Dolby Atmos (lecture au format 5.1.2), qui réalise le son surround 3D le plus moderne y compris les sons en hauteur lorsque le format d'entrée est Dolby Atmos. Avec des formats autres que Dolby Atmos, vous pouvez encore créer un champ sonore en restituant le son par les enceintes en hauteur lorsque vous sélectionnez le mode d'écoute Dolby Surround. Les enceintes en hauteur avant ou les enceintes en hauteur arrière devront être positionnées à au moins 0,9 m au-dessus des enceintes avant. Les enceintes en hauteur avant devront être positionnées directement au-dessus des enceintes avant et la distance entre les enceintes en hauteur arrière devra correspondre à la distance entre les enceintes avant. Les deux devront faire face à la position d'écoute.

Allez à "Raccordement" (→P10)

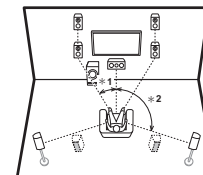

* 1: 22° à 30°, * 2: 120°

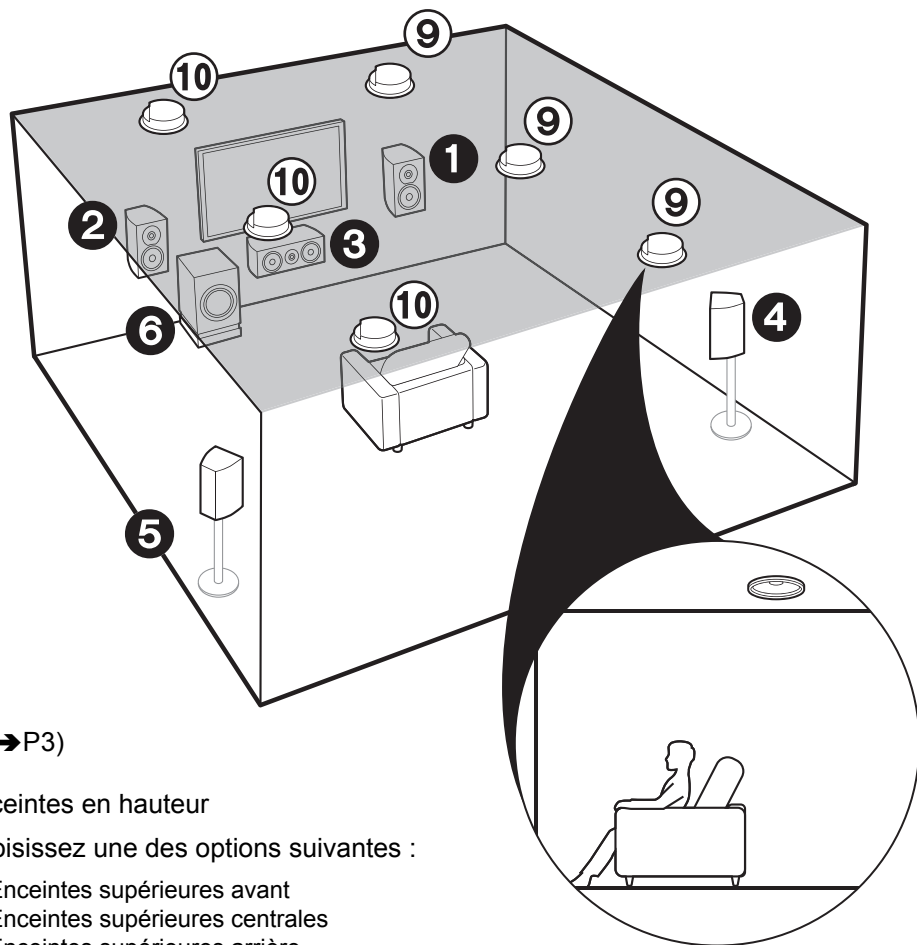

1 – 6 (→P3)

9 10 Enceintes en hauteur

Choisissez une des options suivantes :

- Enceintes supérieures avant
- Enceintes supérieures centrales
- Enceintes supérieures arrière

✓ Pour un système 7.1
(avec enceintes en hauteur-B)

Enceintes pour plafond

Il s'agit du système 5.1 de base utilisant les enceintes pour plafond avec, par exemple, en plus des enceintes en hauteur, soit les enceintes pour plafond avant, soit les enceintes pour plafond centrales, soit les enceintes pour plafond arrière. Choisissez quelles enceintes configurer en fonction de l'environnement de la pièce. Vous pouvez sélectionner le mode d'écoute Dolby Atmos (lecture au format 5.1.2), qui réalise le son surround 3D le plus moderne y compris les sons en hauteur lorsque le format d'entrée est Dolby Atmos. Avec des formats autres que Dolby Atmos, vous pouvez encore créer un champ sonore en restituant le son par les enceintes en hauteur lorsque vous sélectionnez le mode d'écoute Dolby Surround. Positionnez les enceintes pour plafond avant devant la position d'écoute, les enceintes pour plafond centrales directement au-dessus de la position d'écoute, et les enceintes pour plafond arrière derrière la position d'écoute. La distance entre chaque paire d'enceintes devra être la même que celle entre les deux enceintes avant.

- Dolby Laboratories conseille le positionnement de ce type d'enceinte en hauteur pour obtenir le meilleur effet Dolby Atmos.

Allez à "Raccordement" (→P10)

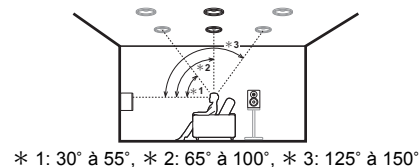

* 1: 30° à 55°, * 2: 65° à 100°, * 3: 125° à 150°

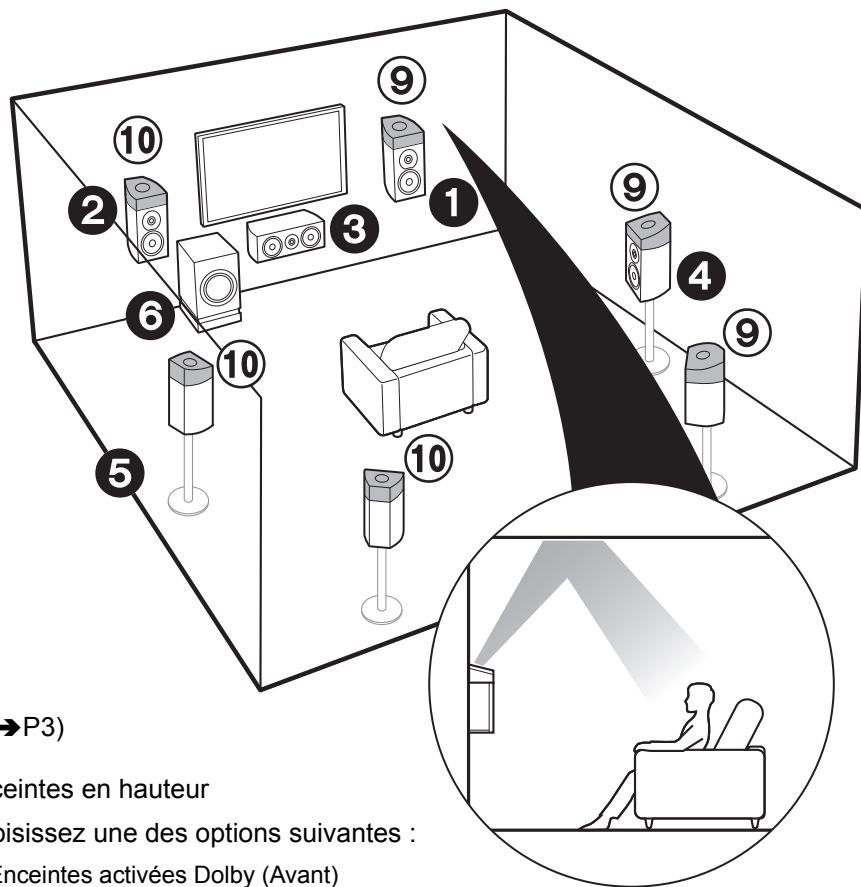

1 – 6 (→P3)

9 10 Enceintes en hauteur

Choisissez une des options suivantes :

- Enceintes activées Dolby (Avant)
- Enceintes activées Dolby (Surround)
- Enceintes activées Dolby (Surround arrière)

✓ Pour un système 7.1
(avec enceintes en hauteur-C)

Enceintes activées Dolby

Il s'agit du système 5.1 de base utilisant, en plus des enceintes en hauteur, les enceintes activées Dolby, soit les enceintes activées Dolby (avant) soit les enceintes activées Dolby (surround) ou les enceintes activées Dolby (surround arrière). Choisissez quelles enceintes configurer en fonction de l'environnement de la pièce. Les enceintes activées Dolby sont des enceintes spéciales conçues pour faire face au plafond afin que le son soit entendu après avoir rebondi sur le plafond et semble provenir d'en haut. Vous pouvez sélectionner le mode d'écoute Dolby Atmos (lecture au format 5.1.2), qui réalise le son surround 3D le plus moderne y compris les sons en hauteur lorsque le format d'entrée est Dolby Atmos. Avec des formats autres que Dolby Atmos, vous pouvez encore créer un champ sonore en restituant le son par les enceintes en hauteur lorsque vous sélectionnez le mode d'écoute Dolby Surround. Placez-les sur les enceintes avant ou sur les enceintes surround ou les enceintes surround arrière.

Allez à "Raccordement" (→P10)

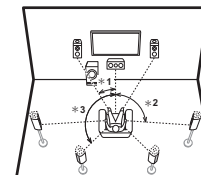

* 1: 22° à 30°, * 2: 90° à 120°, * 3: 135° à 150°

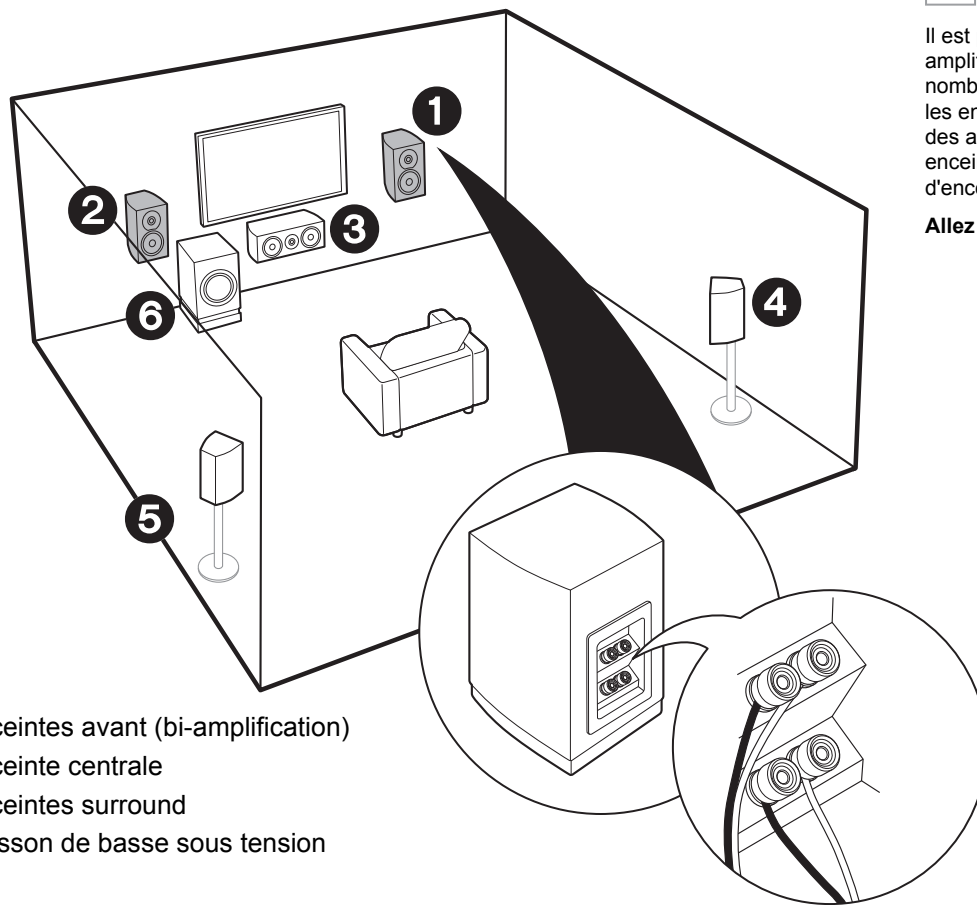

- ❶ ❷ Enceintes avant (bi-amplification)
- ❸ Enceinte centrale
- ❹ ❺ Enceintes surround
- ❻ Caisson de basse sous tension

✓ Pour la bi-amplification des enceintes

Il est possible de raccorder des enceintes avant prenant en charge la bi-amplification pour améliorer la qualité des gammes de graves et d'aiguës. Le nombre maximum de voies disponibles avec ce raccordement est de 5.1 car les enceintes de bi-amplification nécessitent un amplificateur pour les prises des aigus et un pour les prises des graves. Les effets et positionnements des enceintes sont les mêmes que pour une configuration 5.1 qui n'utilise pas d'enceintes de bi-amplification.

Allez à "Raccordement" (→P11)

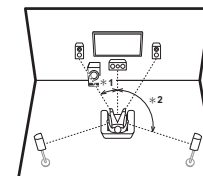

* 1: 22° à 30°, * 2: 120°

Étape 2 : Raccordez les enceintes

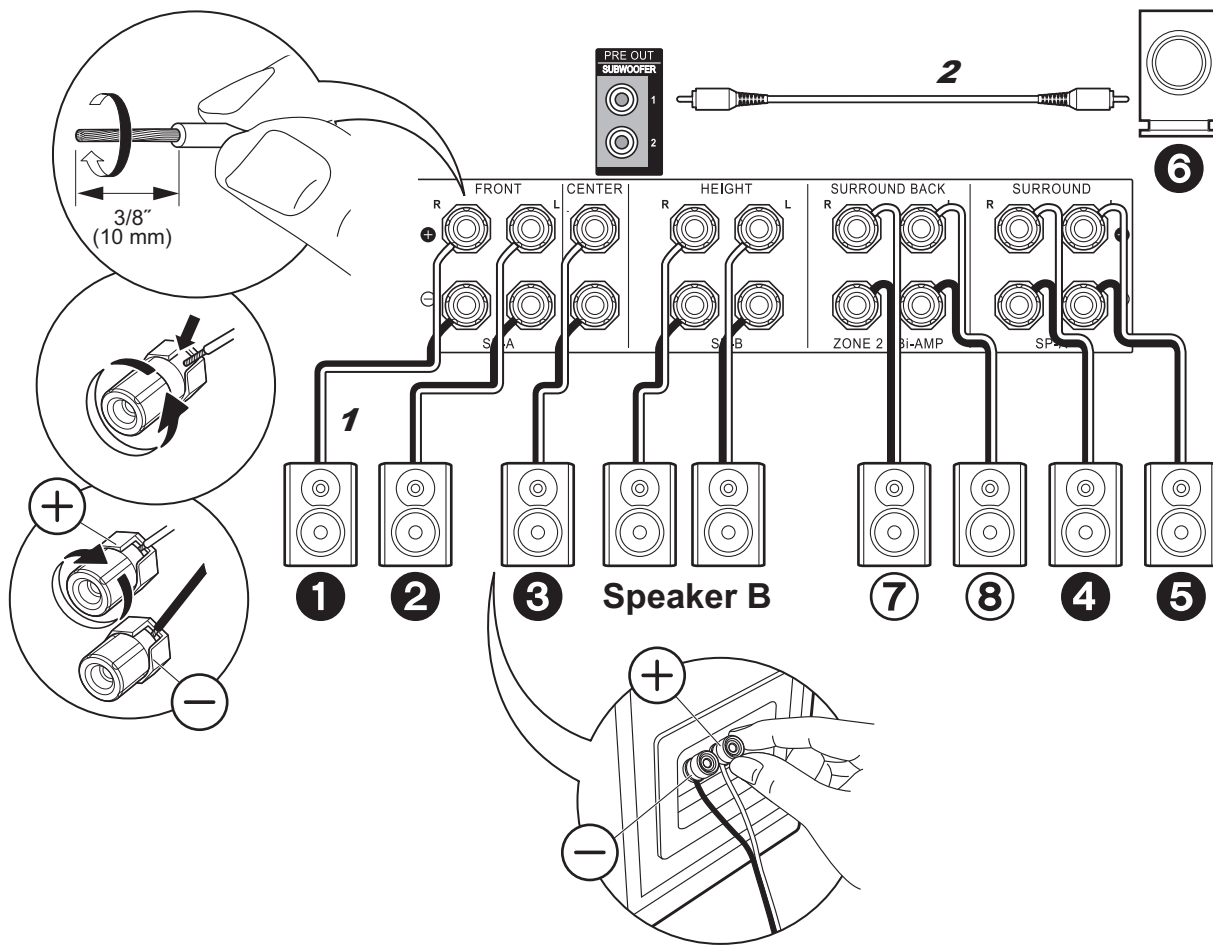

✓ dans le cas de :
Pages 3 à 4

Raccordez **1 2 3 4 5 6** pour un système 5.1. Avec un Système 7.1 (avec Enceintes arrière), raccordez aussi **7** et **8**. Il est possible de raccorder jusqu'à deux caissons de basse sous tension. Le même signal est reproduit par chacune des prises SUBWOOFER. Avec ce raccordement, vous pouvez raccorder un ou plusieurs ensembles d'enceintes avant à utiliser comme Système d'Enceinte B. Changez les Enceintes A/B avec "Speakers" dans AV Adjust (→P26). Notez que le son n'est pas répliqué par l'enceinte surround arrière lorsque A+B est sélectionné.

Configuration

- Les réglages pour la configuration de l'enceinte que vous avez raccordée doivent être faits dans "1. MCACC automatique intégrale" (→P20) dans la Initial Setup.

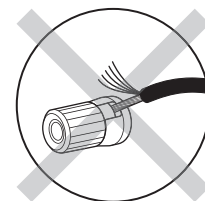

Vérifiez que les fils dénudés des enceintes ne dépassent pas des bornes d'enceinte lors du raccordement. Si les fils dénudés des enceintes entrent en contact avec le panneau arrière ou si les fils + et - se touchent, le circuit de protection sera activé.

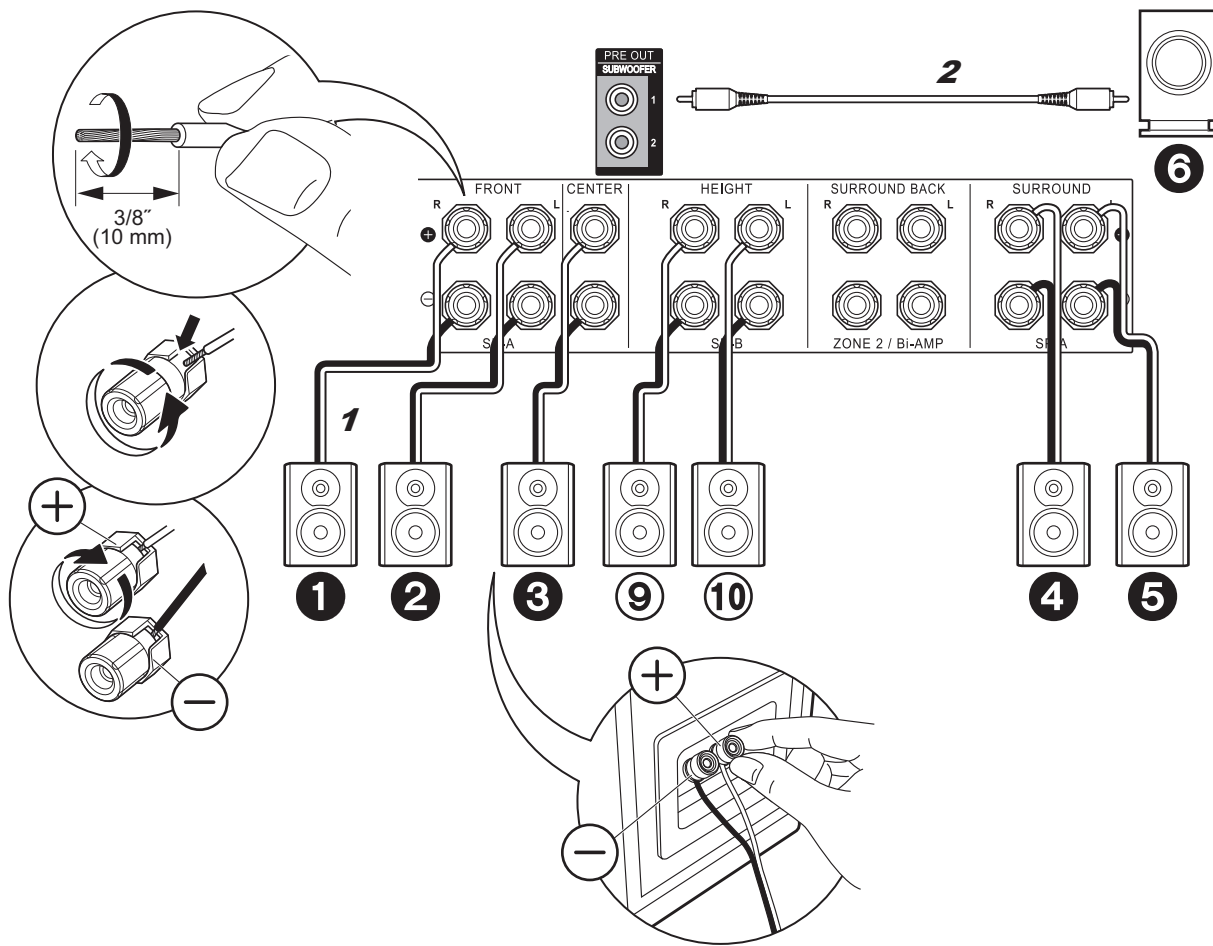

✓ dans le cas de :
Pages 5 à 7

Raccordez **1 2 3 4 5 6 9 10**. Il est possible de raccorder jusqu'à deux caissons de basse sous tension. Le même signal est reproduit par chacune des prises SUBWOOFER.

- En dehors de ces raccordements, vous pouvez aussi raccorder les enceintes surround arrière 7 et 8. Toutefois, vous pouvez reproduire le son d'un seul ensemble de 7/8 ou 9/10 à la fois. Si les deux sont raccordés, vous pouvez sélectionner à quelles enceintes donner la priorité avec "Speakers" (→P26) dans le AV Adjust.

 **Configuration**

- Les réglages pour la configuration de l'enceinte que vous avez raccordée doivent être faits dans "1. MCACC automatique intégrale" (→P20) dans la Initial Setup. Notez que si vous utilisez des enceintes en hauteur, il faut régler "Speaker Channels" sur "5.1.2 ch" sur l'écran de configuration. Sélectionnez "7.1.2 ch" si vous avez raccordé les enceintes surround arrière ainsi que les enceintes en hauteur.

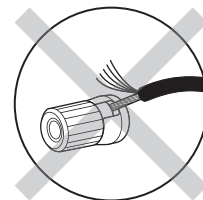

Vérifiez que les fils dénudés des enceintes ne dépassent pas des bornes d'enceinte lors du raccordement. Si les fils dénudés des enceintes entrent en contact avec le panneau arrière ou si les fils + et - se touchent, le circuit de protection sera activé.

1 Câble d'enceinte, 2 Câble du caisson de basse

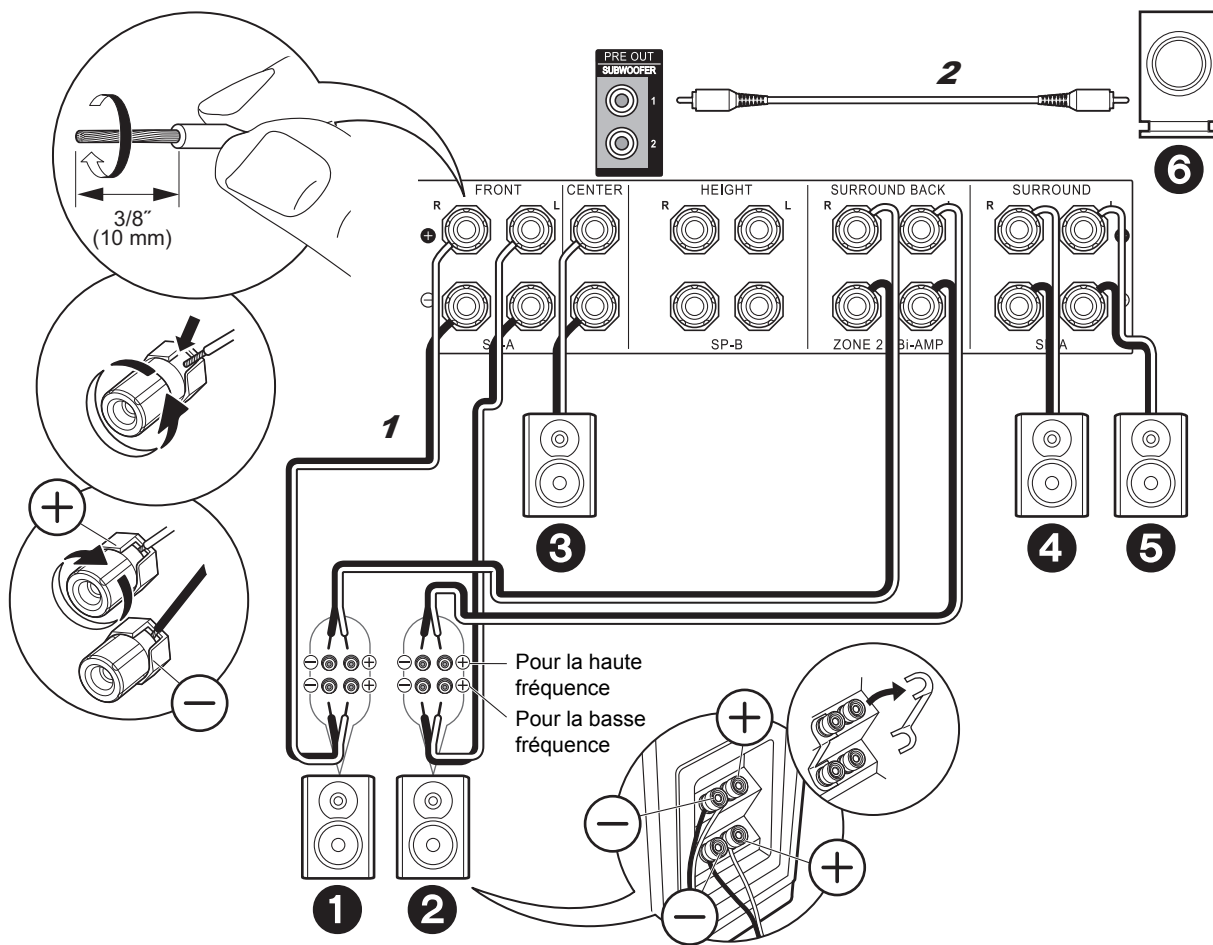

1 Câble d'enceinte, 2 Câble du caisson de basse

✓ dans le cas de :
Page 8

Raccordez des enceintes avant compatibles avec la bi-amplification aux prises FRONT et aux prises SURROUND BACK. Assurez-vous de retirer le cavalier se trouvant entre les prises des graves et les prises des aigus des enceintes avant. En cas de connexion en bi-amplification, reportez-vous au mode d'emploi de vos enceintes. Il est possible de raccorder jusqu'à deux caissons de basse sous tension. Le même signal est reproduit par chacune des prises SUBWOOFER.

⚙️ **Configuration**

- La bi-amplification nécessite que vous changiez certains réglages. Sélectionnez "Yes" dans "Bi-Amp" de "1. MCACC automatique intégrale" (→P20) dans la Initial Setup.

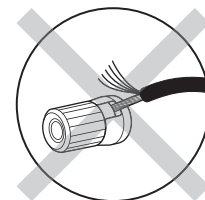

Vérifiez que les fils dénudés des enceintes ne dépassent pas des bornes d'enceinte lors du raccordement. Si les fils dénudés des enceintes entrent en contact avec le panneau arrière ou si les fils + et - se touchent, le circuit de protection sera activé.

Étape 3 : Raccordez le téléviseur

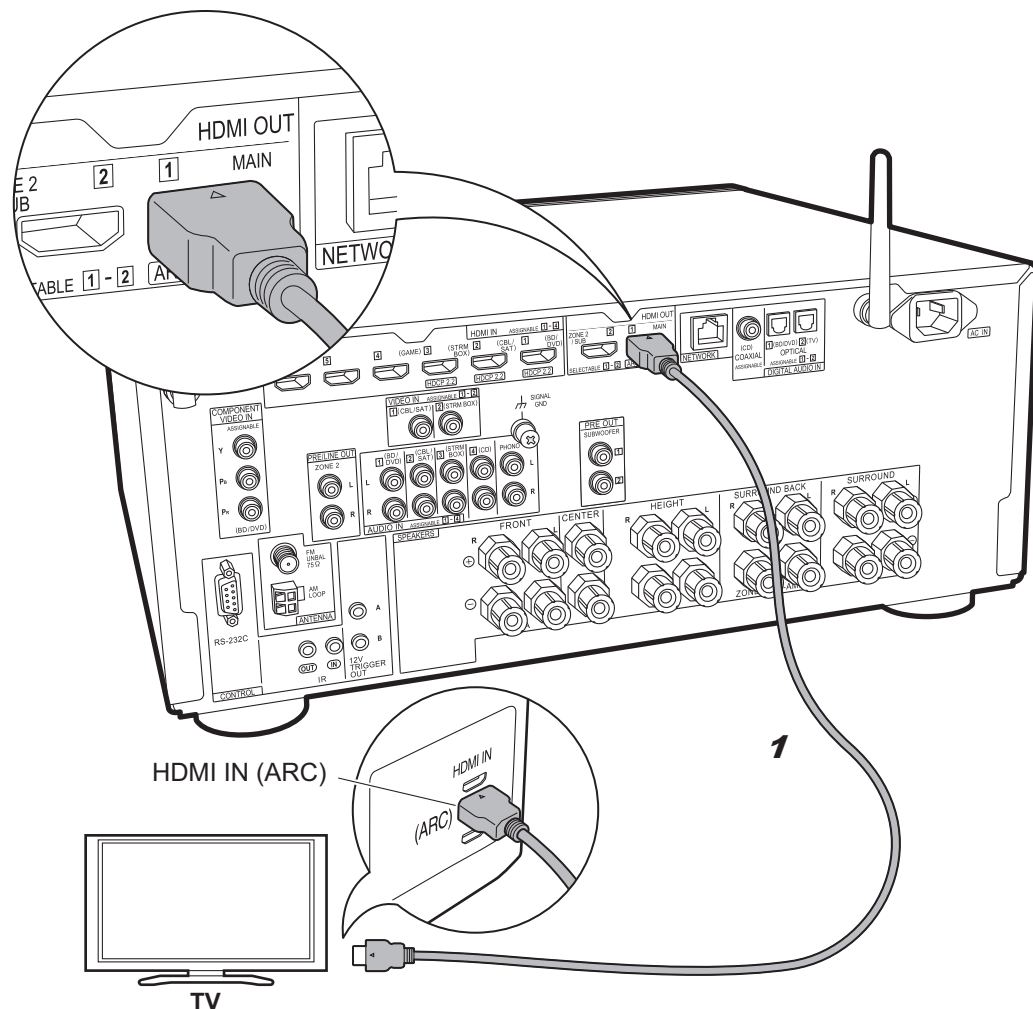

1 Câble HDMI

✓ si vous avez : ARC TV

Cet appareil se branche entre votre téléviseur et les appareils AV. Si vous raccordez deux appareils AV ou plus, vous pouvez choisir la vidéo à afficher sur le téléviseur et le son reproduit par cet appareil en changeant le sélecteur d'entrée.

Voici les raccords pour un téléviseur qui prend en charge la fonctionnalité ARC (Audio Return Channel). En raccordant un seul câble HDMI, vous pouvez non seulement reproduire la vidéo entrant dans cet appareil vers le téléviseur, mais vous pouvez également lire le son du téléviseur via cet appareil.

Pour le raccordement, choisissez une prise HDMI IN du téléviseur qui prend en charge la fonctionnalité ARC.

⚙️ Configuration

- Des réglages sont nécessaires pour utiliser la fonctionnalité ARC. Sélectionnez "Yes" dans "5. Audio Return Channel" (→P21) dans la Initial Setup.
- Veuillez lire le mode d'emploi du téléviseur pour connaître le sens des raccords et la configuration du téléviseur.

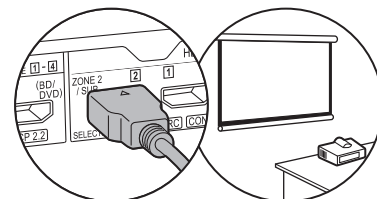

Un autre téléviseur ou projecteur peut être raccordé à la prise HDMI OUT SUB. Cette prise ne prend pas en charge la fonctionnalité ARC. Pour avoir des détails sur la manière de reproduire la vidéo depuis la prise HDMI OUT SUB (→P22)

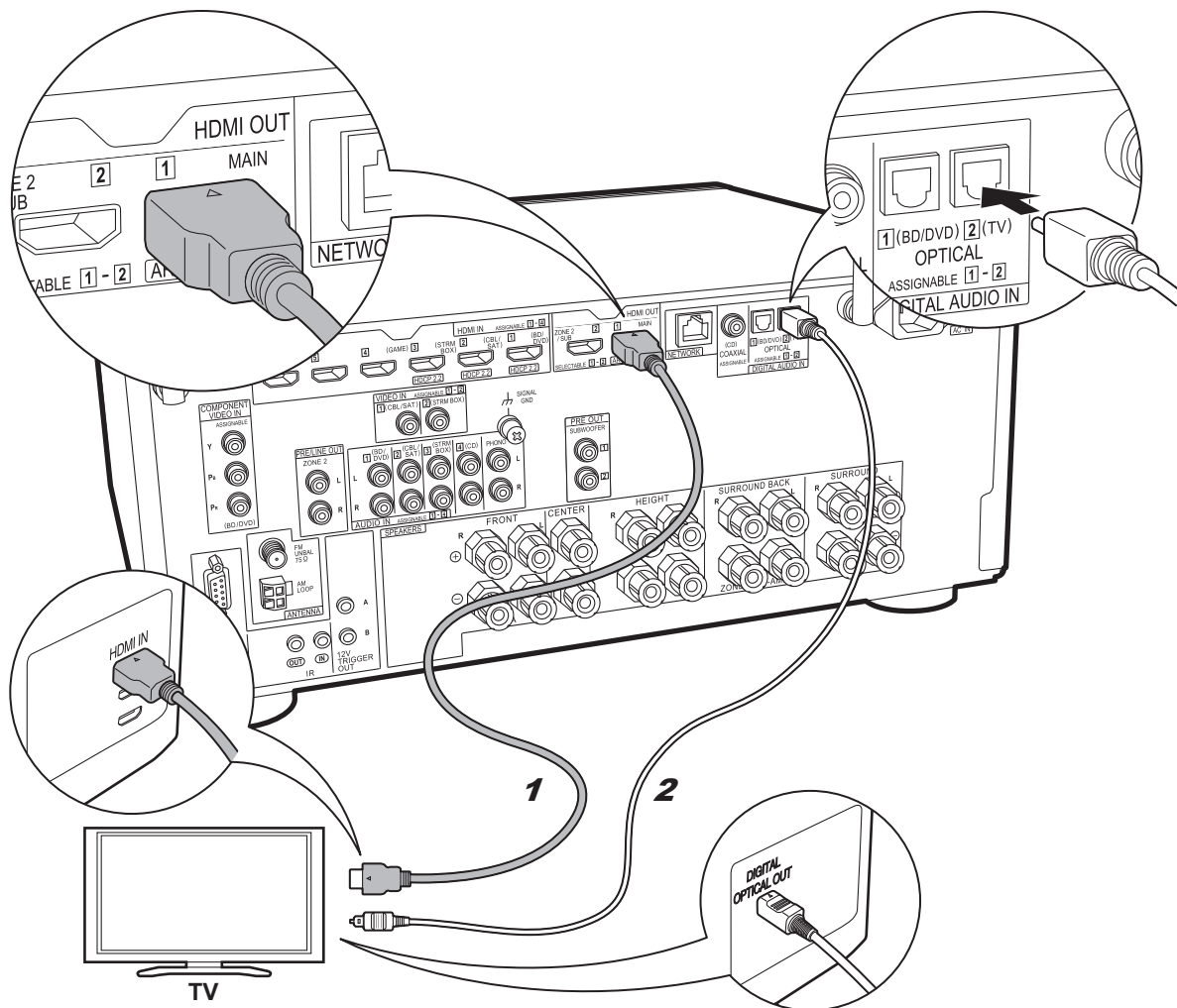

1 Câble HDMI, 2 Câble optonumérique

✓ si vous avez :
Non-ARC TV

Cet appareil se branche entre votre téléviseur et les appareils AV. Si vous raccordez deux appareils AV ou plus, vous pouvez choisir la vidéo à afficher sur le téléviseur et le son reproduit par cet appareil en changeant le sélecteur d'entrée.

Ceci décrit les raccords pour un téléviseur qui ne prend pas en charge la fonctionnalité ARC (Audio Return Channel). En raccordant un câble HDMI ainsi qu'un câble optonumérique, vous pouvez non seulement reproduire la vidéo entrant dans cet appareil vers le téléviseur, mais vous pouvez également lire le son du téléviseur via cet appareil.

- Le raccordement d'un câble optonumérique n'est pas nécessaire si vous regardez la télévision via un décodeur (qui n'utilise pas le tuner du téléviseur) que vous avez branché à la prise INPUT de cet appareil.

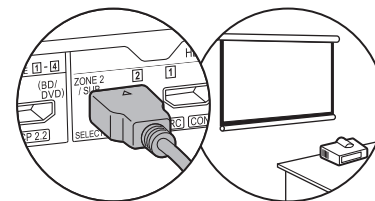

Un autre téléviseur ou projecteur peut être raccordé à la prise HDMI OUT SUB. Cette prise ne prend pas en charge la fonctionnalité ARC. Pour avoir des détails sur la manière de reproduire la vidéo depuis la prise HDMI OUT SUB (→P22)

Étape 4 : Raccordez les appareils AV

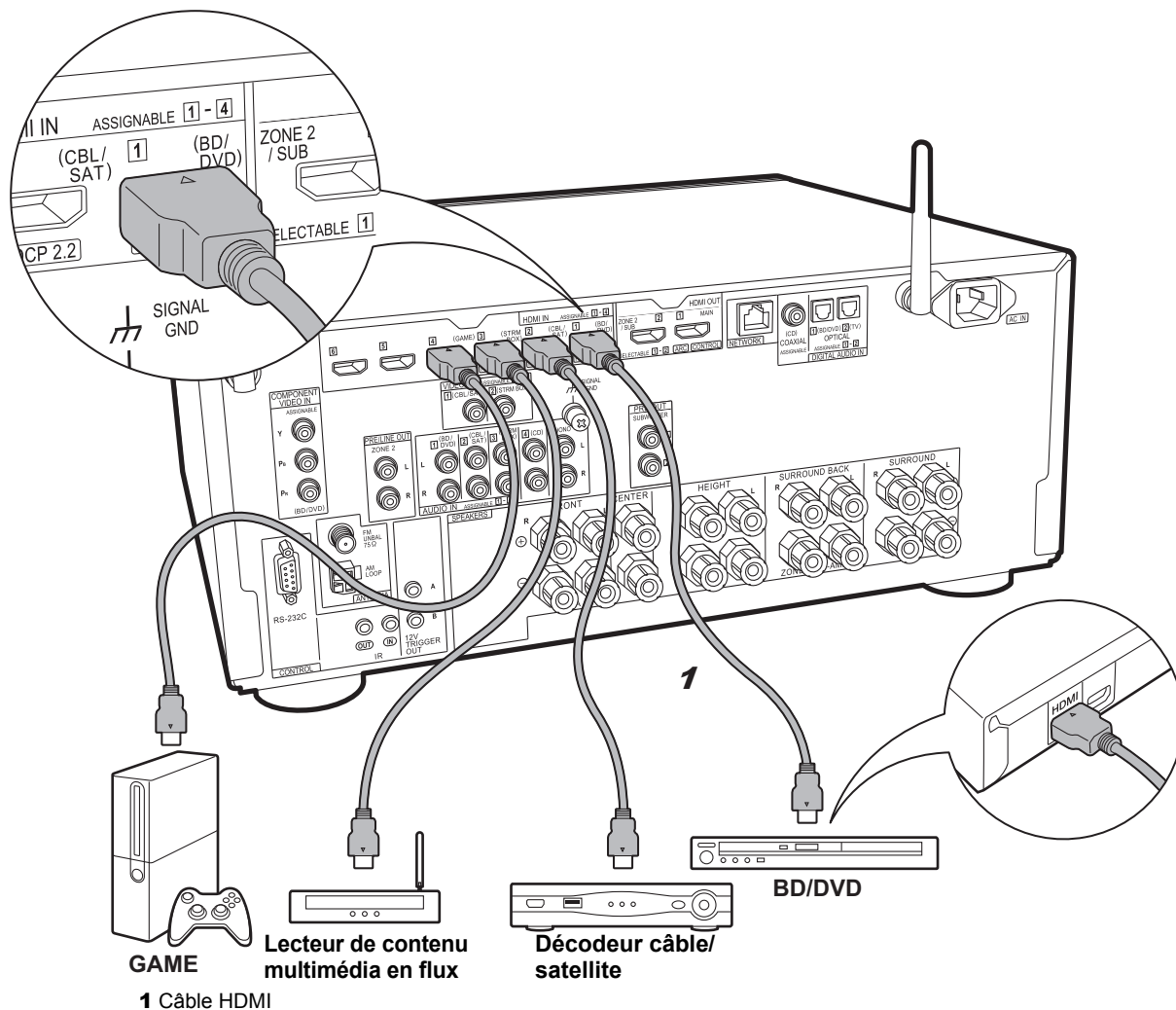

✓ si vous avez : Des appareils AV HDMI

Il s'agit d'un exemple de raccordement avec un appareil AV possédant une prise HDMI. Avec le raccordement d'un appareil AV conforme à la norme CEC (Consumer Electronics Control), vous pouvez utiliser des fonctionnalités comme le HDMI CEC qui est lié au sélecteur d'entrée, et le HDMI Standby Through qui vous permet de lire la vidéo et le son provenant d'un appareil AV sur le téléviseur même si cet appareil est en veille.

- Pour lire une vidéo en 4K ou en 1080p, utilisez un câble HDMI haute vitesse. De plus, pour profiter d'une vidéo compatible HDCP2.2, raccordez les prises HDMI IN1 à IN3.

⚙ Configuration

- La configuration HDMI (→P21) est nécessaire pour utiliser les fonctionnalités HDMI CEC et HDMI Standby Through. Faites les réglages une fois que tous les raccordements ont été effectués.
- Pour bénéficier du son surround numérique, y compris Dolby Digital, la sortie audio devra être réglée sur "Bitstream output" sur le lecteur Blu-ray ou les autres appareils raccordés.

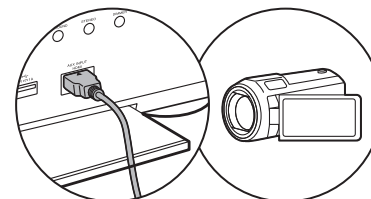

Vous pouvez raccorder un appareil comme un caméscope à la prise AUX INPUT HDMI de la façade avant.

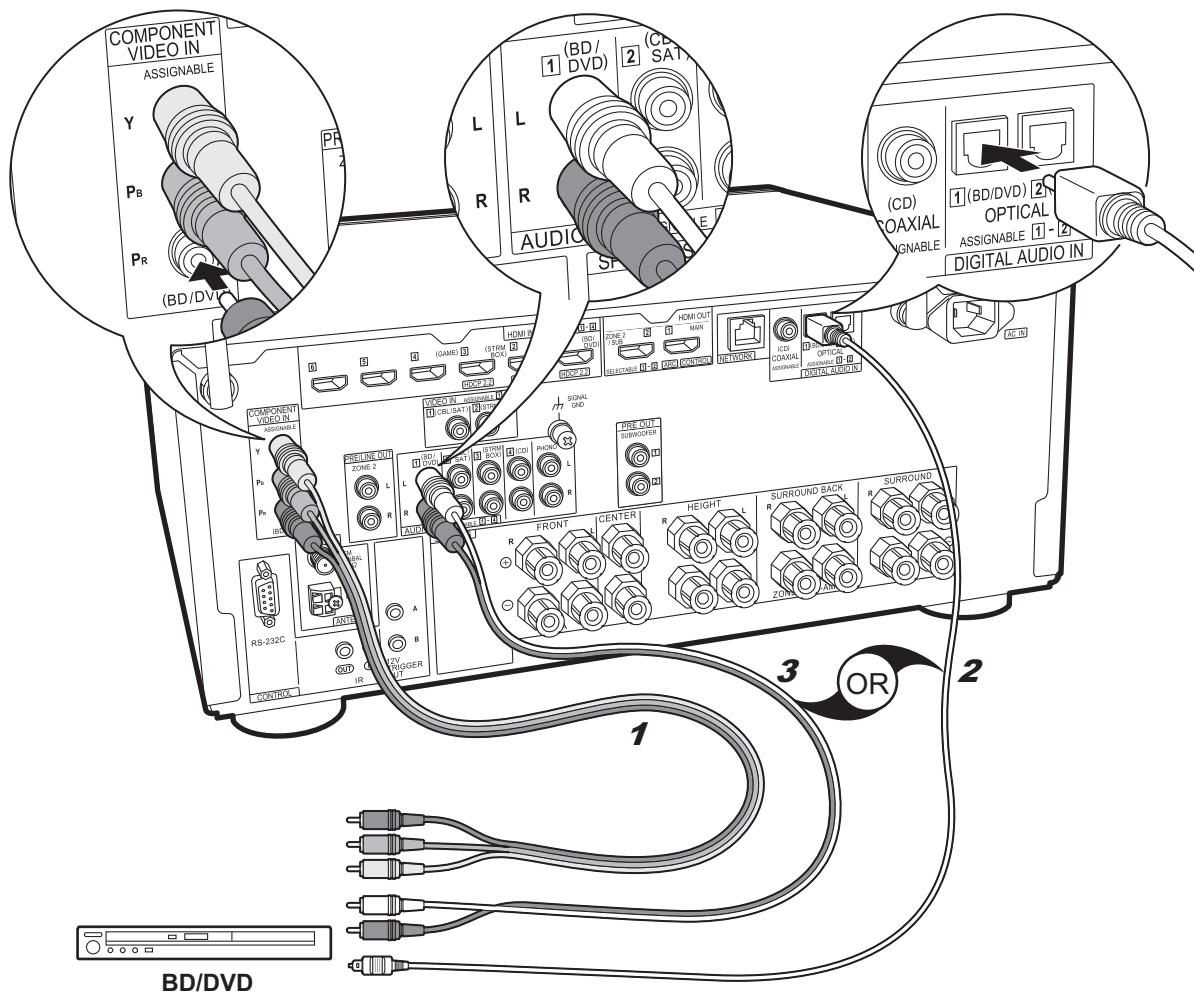

1 Câble vidéo composante, 2 Câble optonumérique, 3 Câble audio analogique

✓ si vous avez :
Des appareils AV non HDMI

Il s'agit d'un exemple de raccordement avec un appareil AV ne possédant pas de prise HDMI. Effectuez les raccordements de l'appareil AV en fonction des prises qu'il possède. Si le raccordement pour l'entrée vidéo est effectué à la prise BD/DVD, le raccordement pour l'entrée audio devra également se faire aux prises BD/DVD, et ainsi de suite, de manière à raccorder les entrées vidéo et les entrées audio portant le même nom. Notez que les signaux vidéo entrant par la prise VIDEO IN ou les prises COMPONENT VIDEO IN seront convertis en signaux vidéo HDMI puis reproduit par la prise HDMI OUT.

- Pour profiter de la lecture surround numérique dans des formats comme le Dolby Digital, vous devez effectuer un raccordement avec un câble coaxial numérique ou un câble optonumérique pour les signaux audio.
- Il est possible de changer l'affectation des prises d'entrée que vous voyez sur l'illustration de gauche, pour que vous puissiez raccorder une prise autre que BD/DVD. Pour plus de détails, consultez le mode d'emploi avancé.

⚙️ **Configuration**

- Les prises COMPONENT VIDEO IN ne sont compatibles qu'avec les résolutions 480i ou 576i. Lorsque les signaux vidéo entrent par les prises COMPONENT VIDEO IN, réglez la résolution de sortie du lecteur sur 480i ou 576i. Sélectionnez entrelacé s'il n'y a pas d'option 480i, etc. Si votre lecteur ne prend pas en charge la sortie 480i ou 576i, utilisez la prise VIDEO IN.
- Pour bénéficier du son surround numérique, y compris Dolby Digital, la sortie audio devra être réglée sur "Bitstream output" sur le Lecteur Blu-ray ou les autres appareils raccordés.

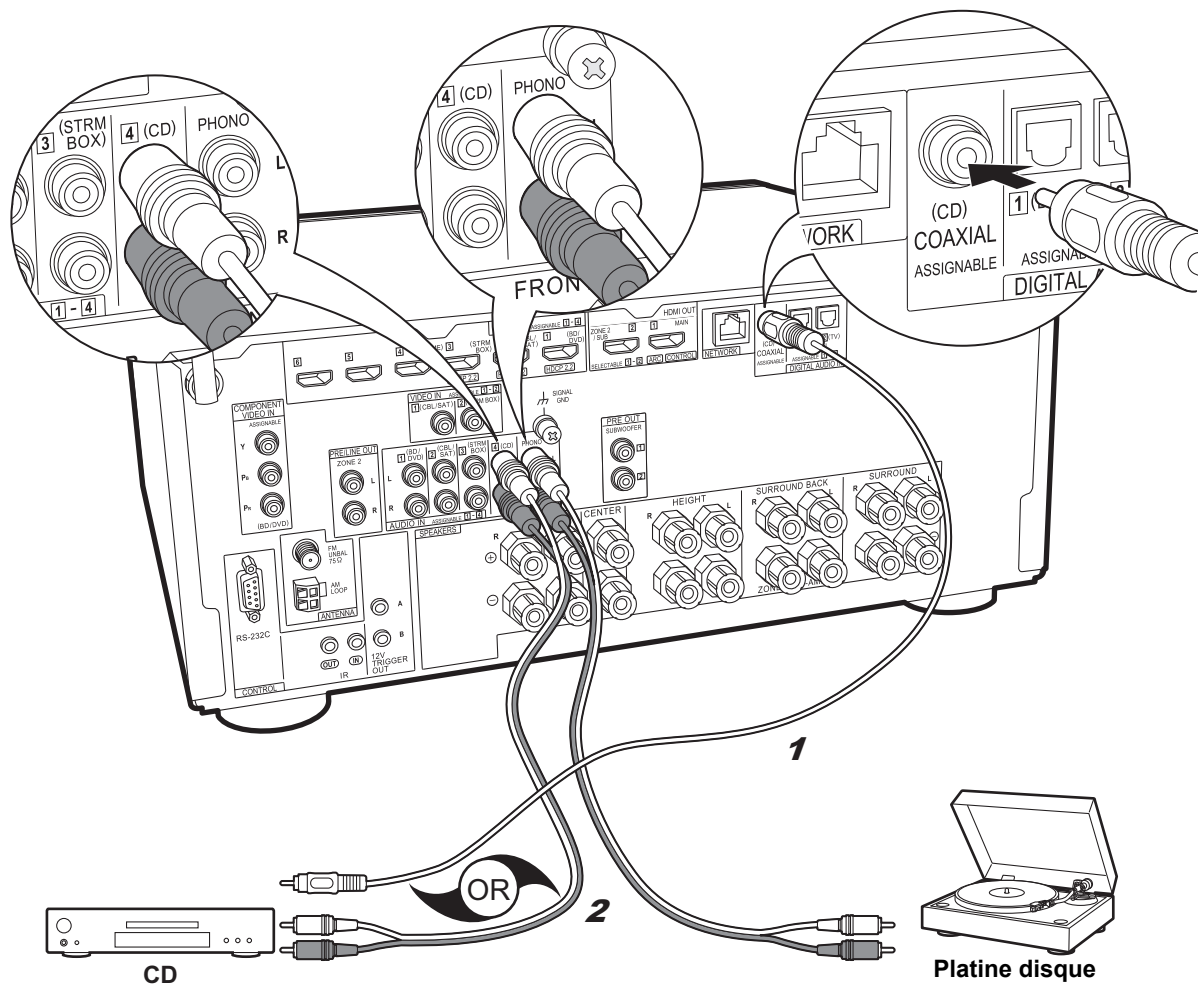

✓ si vous avez :
Des appareils audio

Exemple de raccordement avec un appareil audio. Raccordez un lecteur CD à l'aide d'un câble coaxial numérique ou d'un câble audio analogique. Vous pouvez également raccorder une platine disque possédant une cartouche de type MM à la prise PHONO.

- Si la platine disque possède un égaliseur audio intégré, branchez-la à une autre prise AUDIO IN que la prise PHONO. De plus, si la platine disque utilise une cartouche de type MC, installez un égaliseur audio compatible avec les cartouches de type MC entre l'appareil et la platine disque, puis raccordez n'importe quelle prise AUDIO IN autre que la prise PHONO.

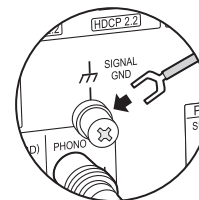

Si la platine disque a un fil de mise à la terre, branchez-le à la borne SIGNAL GND de cet appareil.

1 Câble coaxial numérique, 2 Câble audio analogique

Étape 5 : Raccordement multizone

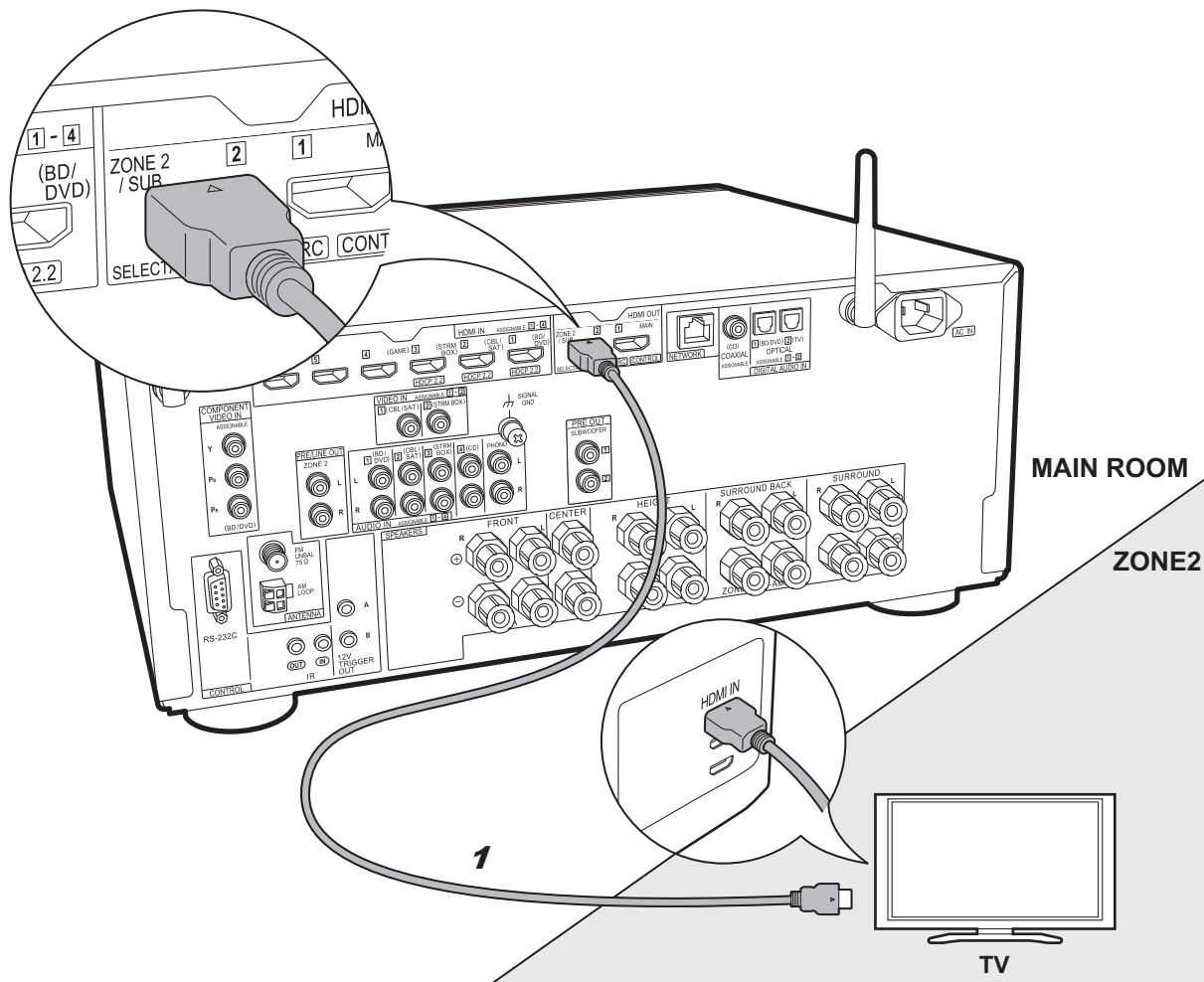

1 Câble HDMI

✓ si vous raccordez : ZONE 2 TV

Vous pouvez voir le contenu provenant d'un lecteur de Blu-ray Disc situé dans la pièce principale (là où cet appareil est situé) sur un téléviseur équipé d'une entrée HDMI situé dans une pièce différente (ZONE 2) ou lire le contenu provenant d'un autre appareil AV. Seule la vidéo provenant de dispositifs raccordés aux prises HDMI IN1 à IN3 peut être lue sur le téléviseur situé dans une pièce différente.



Configuration

- Des réglages sont nécessaires dans la Initial Setup, "4. Configuration Multi Zone" (→P21) pour bénéficier de cette fonctionnalité.
- Le son provenant des appareils AV externes connectés peut seulement être lu dans la ZONE 2 lorsque le son est analogique ou qu'il est 2ch PCM. Il peut également être nécessaire de convertir le son reproduit par l'appareil AV vers la sortie PCM.

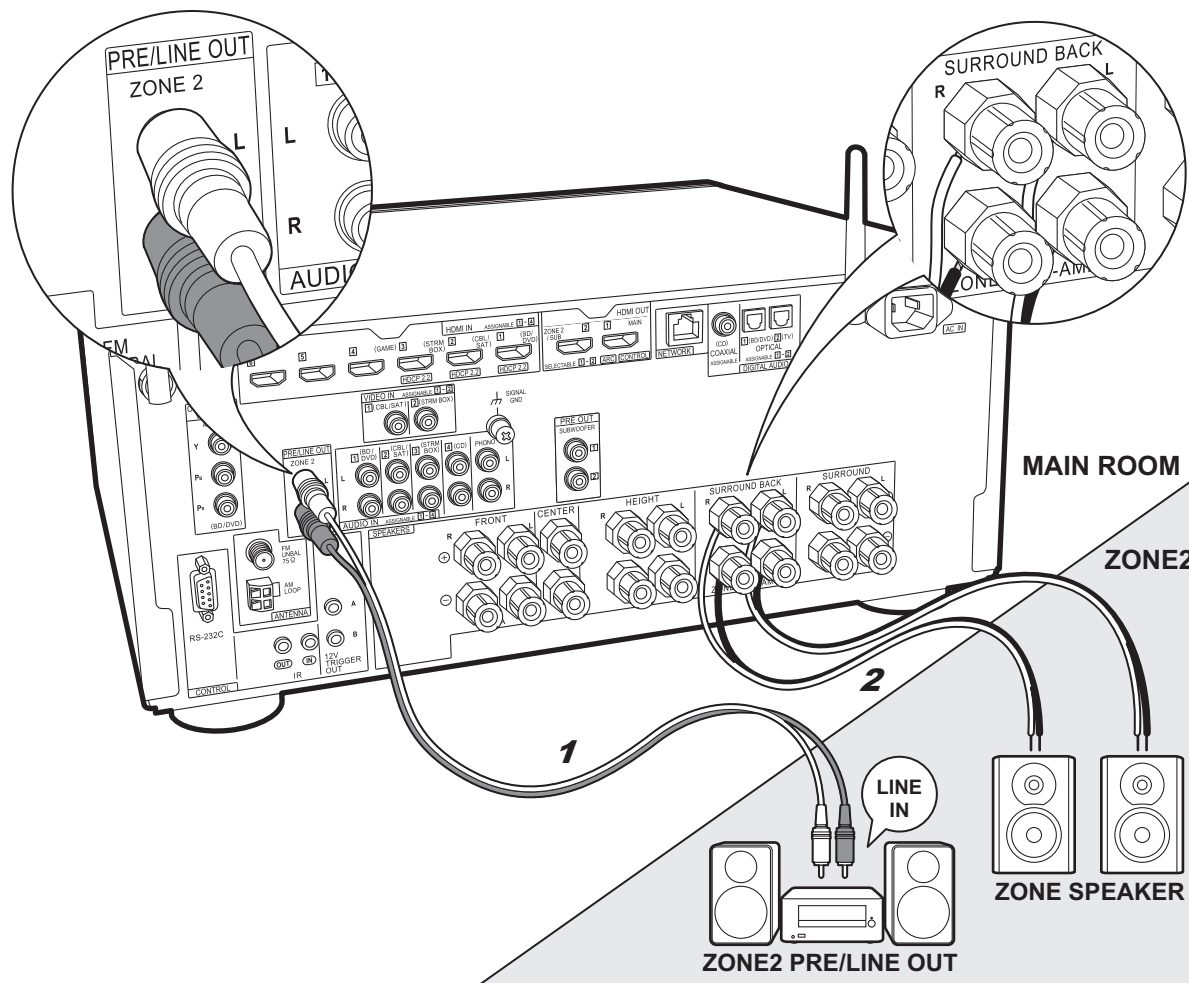

✓ ZONE 2 PRE/LINE OUT / ZONE SPEAKER

Vous pouvez écouter le son dans une pièce différente, par exemple, en faisant jouer un lecteur de Blu-ray Disc dans la pièce principale (là où cet appareil est situé) et en écoutant la radio Internet dans une autre pièce (ZONE 2).

Raccordements avec un appareil AV

Raccordez à une prise HDMI IN 1 à 3 si vous désirez reproduire le son d'un appareil AV vers la ZONE 2. Si l'appareil AV ne possède pas de prise HDMI, raccordez à l'aide d'un câble optonumérique, d'un câble coaxial numérique, ou d'un câble audio analogique.

ZONE 2 PRE/LINE OUT

Il est possible de lire une source à 2 canaux dans une pièce séparée pendant qu'une source à 7.1 canaux est lue dans la pièce principale. Branchez les prises ZONE 2 PRE/LINE OUT de l'appareil et les prises LINE IN de l'amplificateur principal ou l'amplificateur de puissance situé dans une pièce différente à l'aide d'un câble audio analogique.

ZONE SPEAKER

Il est possible de raccorder les enceintes situées dans une autre pièce et de lire des sources sur 2 canaux.

- Durant la lecture en ZONE 2, il n'y a pas de son provenant des enceintes surround arrière ou des enceintes en hauteur et une lecture en 5.1 maximum est possible dans la pièce principale. Les modes d'écoute comme les modes Dolby Atmos ne peuvent pas être sélectionnés.
- Notez que le son n'est pas réliqué par enceinte B lorsque Zone Speaker est utilisé.

⚙️ Configuration

- Des réglages sont nécessaires dans la Initial Setup, "4. Configuration Multi Zone" (→P21) pour bénéficier de cette fonctionnalité.
- Le son provenant des appareils AV externes connectés peut seulement être lu dans la ZONE 2 lorsque le son est analogique ou qu'il est 2ch PCM. Si vous avez raccordé cet appareil avec un câble HDMI ou un câble optonumérique/coaxial, il peut être nécessaire de convertir le son reproduit par l'appareil AV vers la sortie PCM.

1 Câble audio analogique, 2 Câble d'enceinte

Étape 6 : Raccordement d'autres câbles

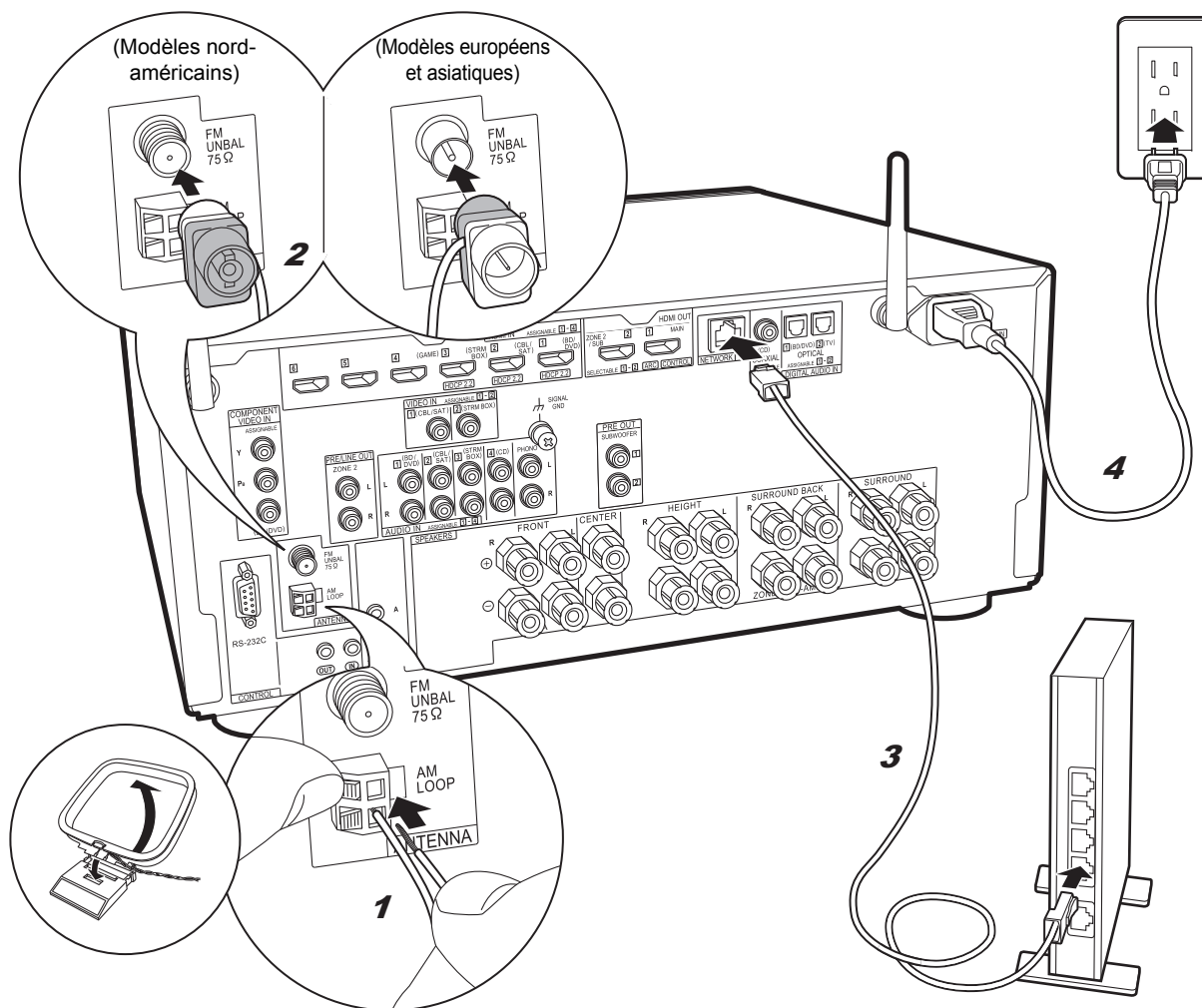

1 Antenne cadre AM, 2 Antenne FM intérieure, 3 Câble Ethernet, 4 Cordon d'alimentation

Raccordement de l'antenne

Déplacez l'antenne tout en écoutant la radio pour trouver la meilleure position de réception. Utilisez une punaise ou quelque chose de similaire pour accrocher le fil de l'antenne FM intérieure au mur.

Raccordement au réseau

Connectez cet appareil au réseau à l'aide du LAN filaire ou du Wi-Fi (LAN sans fil). Vous pouvez profiter des fonctionnalités réseau comme la radio Internet, Music Server et AirPlay en connectant l'appareil au réseau. Si vous vous connectez par LAN filaire, raccordez un câble Ethernet au port NETWORK comme montré sur l'illustration. Pour vous connecter par Wi-Fi, après avoir sélectionné "Wireless" dans "3. Connexion au réseau" (→ P21) de la Initial Setup, sélectionnez la méthode de réglage désirée et suivez les instructions à l'écran pour configurer la connexion.

Branchement du cordon d'alimentation

Cet appareil dispose d'un cordon d'alimentation amovible. Branchez le cordon d'alimentation à la prise électrique après avoir effectué tous les autres raccordements. Branchez le cordon d'alimentation à la prise AC IN de l'appareil et à la prise électrique. Débranchez toujours la prise électrique en premier lorsque vous retirez le cordon d'alimentation.

Vous pouvez trouver le sélecteur de tension sur le panneau arrière des modèles intégrant plusieurs niveaux de tension électrique. **Veillez régler la tension électrique correspondant à votre pays ou région.** Avant de changer la tension électrique, débranchez le cordon d'alimentation. Utilisez un tournevis de taille moyenne pour actionner le sélecteur de tension.

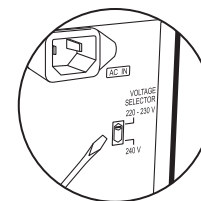

Étape 7 : Mise sous tension & Configuration initiale

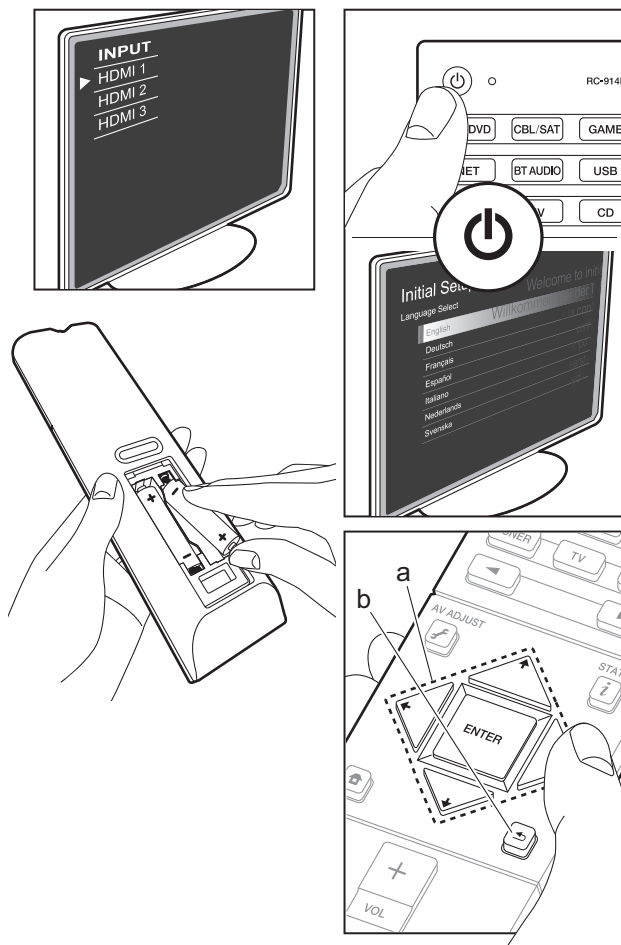

Pour refaire la Initial Setup

Une fois tous les raccordements effectués, changez l'entrée du téléviseur pour l'entrée de cet appareil, introduisez les piles dans la télécommande et appuyez sur  pour mettre sous tension. Lorsque vous mettez en marche l'appareil pour la première fois, la Initial Setup s'affiche automatiquement sur le téléviseur pour vous permettre d'effectuer les réglages nécessaires au démarrage en utilisant des commandes simples en suivant le guide à l'écran.

Ces instructions vous guideront à travers certains éléments que vous devez vérifier à l'avance. Lisez-les au préalable pour que la configuration s'effectue sans soucis.



Fonctionnement

Sélectionnez l'élément à l'aide des touches du curseur de la télécommande et appuyez sur ENTER (a). Pour revenir sur l'écran précédent, appuyez sur  (b).

Pour refaire la Initial Setup

Si vous interrompez la procédure en cours ou si vous désirez modifier un réglage effectué lors de la Initial Setup, appuyez sur la touche  de la télécommande, sélectionnez "System Setup" – "Miscellaneous" – "Initial Setup" depuis Home, et appuyez sur ENTER.

1. MCACC automatique intégrale

Positionnez le microphone de configuration d'enceinte fourni sur la position d'écoute, mesurez les tonalités de test émises par les enceintes, l'appareil règle alors automatiquement le niveau de volume optimal pour chaque enceinte, les fréquences de croisement, et la distance depuis la position d'écoute. Ceci active également la correction de la déformation causée par l'environnement acoustique de la pièce.

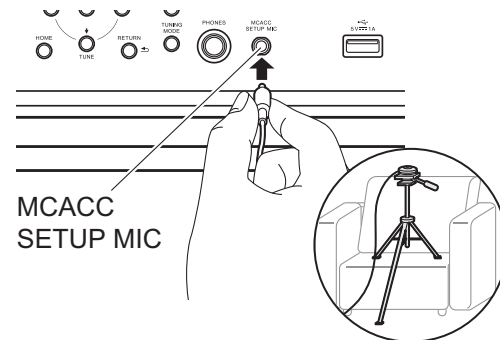

- Pour mettre un microphone de configuration d'enceinte sur un trépied, consultez l'illustration pour le mettre en place.
- Le son du caisson de basse peut ne pas être détecté car il est de fréquence extrêmement basse. Réglez le volume du caisson de basse à plus de la moitié.
- Le calibrage peut durer plusieurs minutes. Les enceintes émettent la tonalité de test à haut volume durant les mesures, soyez donc prudent avec votre entourage. Gardez la pièce aussi silencieuse que possible lors des mesures. Si les mesures sont interrompues, éteignez les appareils électroménagers.

2. Connexion de la source

Vérifiez que chaque source d'entrée est correctement raccordée. Suivez le guide, sélectionnez l'entrée que vous désirez vérifier, démarrez la lecture sur le lecteur sélectionné, et vérifiez que les images apparaissent sur le téléviseur et que le son est lu.

3. Connexion au réseau

Configurez la connexion Wi-Fi avec un point d'accès tel qu'un routeur LAN sans fil. Il existe les deux méthodes de connexion au Wi-Fi suivantes :

"Scan Networks": Recherchez un point d'accès depuis cet appareil. Récupérez le SSID du point d'accès au préalable.
"Use iOS Device (iOS7 or later)": Partagez les paramètres Wi-Fi du dispositif iOS avec cet appareil.

Si vous sélectionnez "Scan Networks", il y a deux choix de méthode de connexion supplémentaires. Vérifiez ce qui suit :

- **"Enter Password"**: Saisissez le mot de passe (ou clé) du point d'accès à connecter.
- **"Push Button"**: Si le point d'accès a une touche de connexion automatique, vous pouvez vous connecter sans saisir de mot de passe.
- Si le SSID du point d'accès ne s'affiche pas, alors dans la liste des SSID, sélectionnez "Other..." avec les touches du curseur ➔ de la télécommande et appuyez sur ENTER, puis suivez les instructions à l'écran.

Saisie clavier



Pour commuter entre les majuscules et les minuscules, sélectionnez "A/a" sur l'écran et appuyez sur ENTER. Pour choisir de masquer le mot de passe par des " * " ou de l'afficher textuellement, appuyez sur la touche +Fav de la télécommande. Appuyez sur CLEAR pour supprimer tous les caractères saisis.

- Un écran de confirmation vous demandant d'accepter la politique de confidentialité s'affiche pendant la configuration du réseau. Sélectionnez "Yes" et appuyez sur ENTER pour accepter.

4. Configuration Multi Zone

Effectuez ces réglages pour pouvoir profiter de la vidéo et du son dans une autre pièce que la pièce principale (ZONE 2).

Sélectionnez "Using AV Receiver" en raccordant des enceintes dans une pièce différente. Sélectionnez "with External Premain Amplifier" en raccordant l'amplificateur principal dans une pièce différente. Sélectionnez "with External Power Amplifier" en raccordant un amplificateur de puissance.

Si vous allez raccorder un téléviseur dans une pièce différente (ZONE 2), alors lorsque "Would you be using TV in 2nd room?" s'affiche, sélectionnez "Yes".

5. Audio Return Channel

Si vous avez raccordé un téléviseur qui prend en charge la fonctionnalité ARC, sélectionnez "Yes". Le paramètre ARC de cet appareil s'active et vous pouvez écouter le son du téléviseur via cet appareil.

- Si vous sélectionnez "Yes", la fonction HDMI CEC s'active et la consommation d'énergie augmente durant la veille.

Configuration HDMI

HDMI CEC

Effectuez ce réglage pour activer la fonctionnalité de contrôle des dispositifs conformes avec la norme CEC. Ceci est automatiquement activé si vous avez sélectionné "Yes" dans "5. Audio Return Channel" de la Initial Setup. Appuyez sur la touche  de la télécommande pour régler "System Setup" – "Hardware" – "HDMI" – "HDMI CEC" sur "On" sur l'écran du téléviseur. Active également la fonctionnalité de contrôle CEC sur le dispositif CEC que vous avez raccordé.

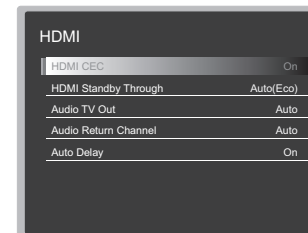

HDMI Standby Through

Même si cet appareil est en veille, les signaux entrant depuis les appareils AV sont transmis au téléviseur.

- **"Auto" / "Auto (Eco)"**: Sélectionnez l'un de ces paramètres si vous avez raccordé des appareils AV conformes à la norme CEC. Indépendamment du sélecteur d'entrée sélectionné immédiatement avant le passage de l'appareil en veille, vous pouvez transmettre les signaux entrant depuis les appareils AV au téléviseur. Sélectionnez "Auto (Eco)" si le téléviseur est également conforme CEC. Vous pouvez réduire la consommation d'énergie en mode veille.
 - **Noms du sélecteur d'entrée pour "BD/DVD", etc. :** Vous pouvez transmettre les signaux entrant depuis le sélecteur d'entrée sélectionné au TV. Il peut être sélectionné lorsque "HDMI CEC" est paramétré sur "Off".
 - **"Last"**: Vous pouvez transférer les signaux entrant du sélecteur d'entrée immédiatement sélectionné avant la mise en veille de l'appareil. Il peut être sélectionné lorsque "HDMI CEC" est paramétré sur "Off".
- Pour quitter les réglages, appuyez sur .

Lecture de base

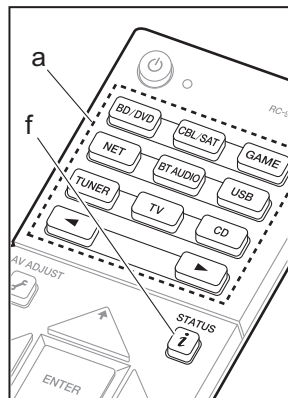

Lecture d'un appareil AV

1. Réglez l'entrée du téléviseur sur celle assignée à l'appareil.
2. Appuyez sur le sélecteur d'entrée (a) de la télécommande portant le même nom que la prise à laquelle vous avez raccordé le lecteur pour changer l'entrée.
Par exemple, appuyez sur la touche BD/DVD pour lire le lecteur raccordé à la prise BD/DVD.
 - Appuyez sur TV pour écouter le son du téléviseur. Pour l'appareil raccordé aux prises STRM BOX, AUX, ou PHONO, appuyez sur les touches ◀▶ pour changer l'entrée.
 - Lorsque la fonction de liaison CEC marche, l'entrée change automatiquement si vous avez raccordé un téléviseur et un lecteur conformes CEC à cet appareil à l'aide d'un raccordement HDMI.
3. Démarrez la lecture sur le lecteur.
4. Utilisez VOL+/- (b) pour régler le volume.

Lorsqu'un téléviseur est raccordé à la prise HDMI OUT SUB

Appuyez sur la touche de la télécommande pour afficher le AV Adjust et réglez "Other" – "HDMI Out" sur "SUB" ou "MAIN+SUB".

Mode d'écoute

Cet appareil est équipé de plusieurs modes d'écoute. Pour plus de détails sur les modes d'écoute, voir le Manuel Avancé. Cette section présente les modes les plus populaires.

- Une future mise à jour du micrologiciel est prévue pour permettre à cet appareil de prendre en charge la lecture du format audio DTS Neural:X, Neo:6 Cinema et Neo:6 Music

sont disponibles jusqu'à une mise à jour.

Touche AUTO/DIRECT (c)

Appuyez plusieurs fois et les modes d'écoute adaptés au signal d'entrée commutent entre "Auto Surround", "Direct", et "Pure Direct". Après en avoir sélectionné un, "Auto Surround" (ou "Direct" ou "Pure Direct") s'affiche sur l'afficheur de l'appareil principal, puis le mode d'écoute sélectionné automatiquement (Dolby Digital pour les signaux d'entrée multicanaux, Stereo pour les signaux entrant sur 2 voies, etc.) s'affiche.

Le mode "Direct" coupe certaines fonctions qui peuvent affecter la qualité du son, comme les commandes de tonalité, ce qui vous fera profiter d'une qualité sonore encore meilleure. Le mode "Pure Direct" coupe plusieurs fonctions qui peuvent affecter la qualité du son, vous aurez ainsi une reproduction plus fidèle du son original. Dans ce cas, le réglage d'enceinte par MCACC est désactivé.

- En fonction du signal entrant et de la configuration de l'enceinte, peuvent être automatiquement sélectionnés les modes Dolby Surround et DTS Neural:X qui étendent les signaux d'entrée 2 canaux et 5.1 aux formats 5.1 et 7.1.

Touche SURR (d)

Vous pouvez sélectionner plusieurs modes d'écoute selon votre goût. Il y a les modes Dolby Digital, DTS-HD Master Audio, et Stereo que vous pouvez choisir selon le signal en entrée, ou les modes Dolby Surround et DTS Neural:X qui étendent les signaux d'entrée 2 canaux et 5.1 aux formats 5.1 ou 7.1. Vous pouvez également bénéficier des modes surround originaux comme les modes Ext.Stereo et Drama.

Touche STEREO (e)

Vous pouvez sélectionner le mode "Stereo" pour lire uniquement depuis les enceintes avant et le caisson de basse.

Le mode d'écoute que vous avez sélectionné en dernier pour la source est gardé en mémoire pour chacune des touches AUTO/DIRECT, SURR et STEREO. Si le contenu que vous lisez n'est pas pris en charge par le mode d'écoute que vous avez sélectionné en dernier, le mode d'écoute normal pour le contenu en question est automatiquement sélectionné.

Appuyez plusieurs fois sur pour changer l'afficheur de l'appareil principal dans cet ordre :

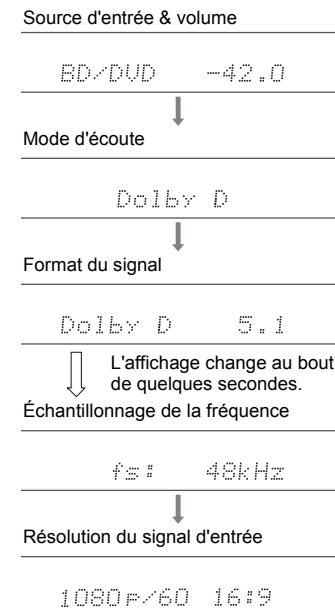

Fonctions réseau

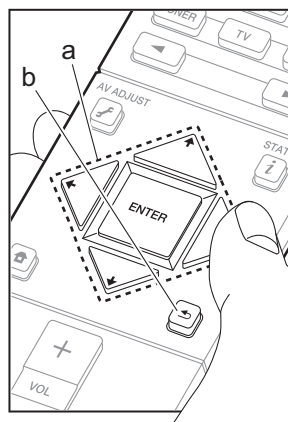
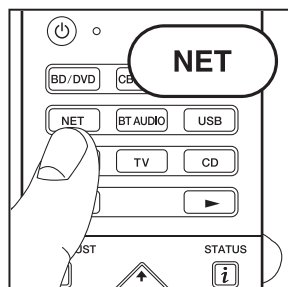

Services réseau

1. Réglez l'entrée du téléviseur sur celle assignée à l'appareil.
2. Appuyez sur NET pour afficher l'écran de la liste des services réseau.

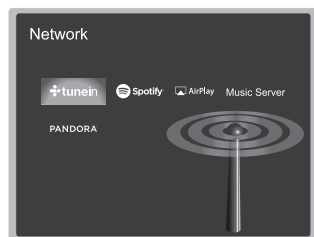

3. Sélectionnez l'élément à l'aide des touches du curseur de la télécommande et appuyez sur ENTER pour valider votre sélection (a). Pour revenir sur l'écran précédent, appuyez sur (b).

Radio Internet

Lorsque cet appareil est connecté au réseau, vous pouvez écouter Tuneln ou d'autres services de radio Internet préenregistrés. Après avoir sélectionné le service désiré, suivez les instructions à l'écran, en utilisant les touches du curseur pour sélectionner les stations de radio et les programmes, puis appuyez sur ENTER pour écouter. La lecture démarre lorsque le tampon affiche 100%.

Music Server

Vous pouvez lire les fichiers de musique présents sur les ordinateurs ou dispositifs NAS du réseau domestique connectés au même réseau que cet appareil. Sélectionnez le serveur avec les touches du curseur, sélectionnez le fichier musical désiré et appuyez sur ENTER

pour lancer la lecture. La lecture démarre lorsque le tampon affiche 100%.

- Cet appareil est compatible avec Windows Media® Player 11 ou 12, les serveurs réseau ou les NAS compatibles avec la fonctionnalité réseau domestique. Vous devez effectuer certains réglages au préalable pour utiliser Windows Media® Player 11 ou 12. Activez la diffusion en flux pour ce lecteur dans Windows Media® Player. Pour plus de détails, consultez le mode d'emploi avancé.



Remarques :

- Les services réseau peuvent être sélectionnés une fois que le réseau démarre même s'ils ne pouvaient pas être sélectionnés au préalable.
- La fonctionnalité peut être introduite par des mises à jour du micrologiciel et les services des fournisseurs de service pourraient cesser et le contenu devenir indisponible à l'avenir. De plus, les services disponibles peuvent varier en fonction de votre lieu de résidence.

USB

Lisez des fichiers musicaux sur un périphérique de stockage USB. Après avoir branché le périphérique de stockage USB au port USB situé à l'avant de l'appareil, appuyez sur la touche USB de la télécommande. Sélectionnez le dossier de votre choix ou un fichier musical avec les curseurs de la télécommande et appuyez sur ENTER pour confirmer et commencer la lecture.

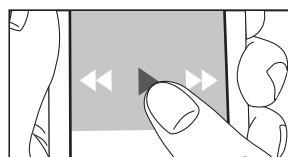
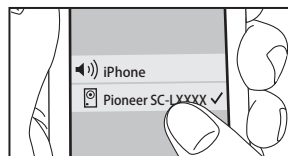
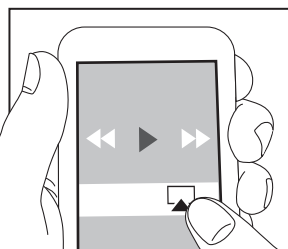
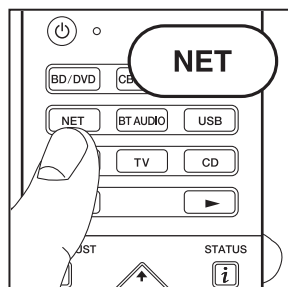

- Cette commande n'est pas garantie pour tous les périphériques de stockage USB.
- Cet appareil peut utiliser les périphériques de stockage USB conformes à la norme USB MSC. L'appareil est également compatible

avec les périphériques de stockage USB utilisant les formats de système de fichier FAT16 ou FAT32.



AirPlay

Vous pouvez profiter à distance des fichiers musicaux présents sur un iPhone®, iPod touch®, ou un iPad® connecté au même point d'accès que cet appareil.

- Mettez à jour la version OS de votre périphérique iOS.
1. Connectez le dispositif iOS au point d'accès.
 2. Appuyez sur NET.
 3. Touchez l'icône AirPlay  présente dans le centre de contrôle du dispositif iOS et sélectionnez cet appareil dans la liste des dispositifs affichée, puis touchez "Done".
 4. Lisez les fichiers musicaux sur le dispositif iOS.
 - La fonctionnalité Network Standby est active par défaut, donc lorsque vous effectuez les étapes 3 et 4 ci-dessus, cet appareil se met automatiquement en marche et l'entrée passe sur "NET". Pour réduire la quantité d'énergie consommée en mode veille, appuyez sur la touche  de la télécommande, puis dans le Home affiché, réglez "System Setup" – "Hardware" – "Power Management" – "Network Standby" sur "Off".
 - À cause des caractéristiques de la technologie sans fil AirPlay, le son produit par cet appareil peut être légèrement en retard par rapport au son lu par le périphérique compatible AirPlay.

Vous pouvez également lire des fichiers musicaux sur l'ordinateur avec iTunes (Ver. 10.2 ou ultérieure). Avant d'effectuer cette action, vérifiez que cet appareil et l'ordinateur sont connectés au même réseau, puis appuyez sur la touche NET de cet appareil. Ensuite, cliquez sur l'icône AirPlay  dans iTunes, sélectionnez cet appareil dans la liste des dispositifs affichée et démarrez la lecture d'un fichier musical.

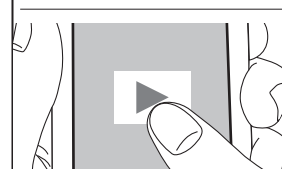
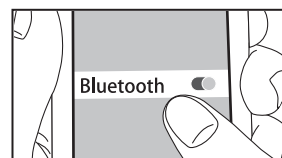
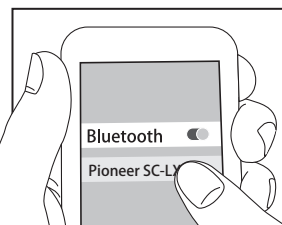
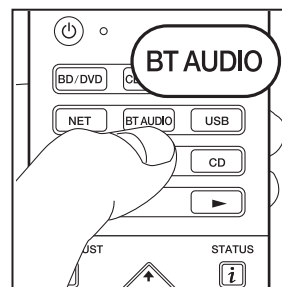

Lecture BLUETOOTH®

Jumelage

1. Lorsque vous appuyez sur BT AUDIO de la télécommande, "Now Pairing..." apparaît sur l'afficheur de l'appareil et le mode appairage s'active.

Now Pairing...

2. Activez (mettez en marche) la fonction BLUETOOTH du dispositif compatible BLUETOOTH, puis sélectionnez cet appareil parmi les dispositifs affichés.
 - Si un mot de passe est requis, saisissez "0000".
 - Pour connecter un autre dispositif compatible BLUETOOTH, appuyez sur BT AUDIO jusqu'à ce que "Now Pairing..." s'affiche, puis effectuez l'étape 2 ci-dessus. Cet appareil peut mémoriser les données de 8 périphériques appairés.
 - La zone de couverture est de 48 pieds (15 mètres). Notez que la connexion n'est pas toujours garantie avec tous les périphériques compatibles BLUETOOTH.

Écouter

1. Lorsque cet appareil est en marche, connectez le périphérique compatible BLUETOOTH.
2. Le sélecteur d'entrée de cet appareil passera automatiquement sur "BT AUDIO".
3. Lisez la musique. Augmentez le volume du périphérique compatible BLUETOOTH jusqu'à un niveau correct.
 - À cause des caractéristiques de la technologie sans fil BLUETOOTH, le son produit par cet appareil peut être légèrement en retard par rapport au son lu par le périphérique compatible BLUETOOTH.

Autres

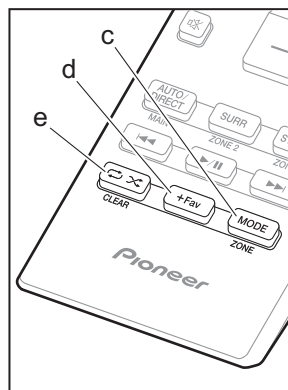
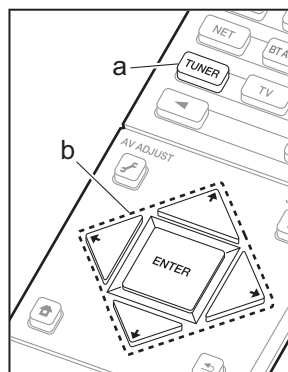

Écoute de la radio

1. Appuyez plusieurs fois sur la touche TUNER (a) de la télécommande pour sélectionner "AM" ou "FM" sur l'afficheur.
2. Appuyez sur la touche MODE (c) de la télécommande pour que "TunMode: Auto" soit visualisé sur l'afficheur.
3. Lorsque vous appuyez sur les touches ▲ / ▼ du curseur (b) de la télécommande, la syntonisation automatique démarre et la recherche s'arrête lorsqu'une station est trouvée. Lorsqu'une station de radio est syntonisée, le témoin "TUNED" s'allume sur l'afficheur.

Vous pouvez préréglager jusqu'à 40 stations.

1. Recherchez la station AM/FM que vous voulez mémoriser.
2. Appuyez sur la touche +Fav (d) de la télécommande pour que le numéro de préréglage clignote sur l'afficheur.
3. Pendant que le numéro de préréglage clignote (environ 8 secondes), appuyez plusieurs fois sur les touches ◀ / ▶ du curseur (b) de la télécommande pour sélectionner un numéro entre 1 et 40.
4. Appuyez de nouveau sur la touche +Fav (d) de la télécommande pour mémoriser la station. Lorsqu'il est enregistré, le numéro de préréglage s'arrête de clignoter. Pour sélectionner une station de radio préréglée, appuyez sur les touches ◀ / ▶ du curseur (b) de la télécommande.
 - Pour supprimer une station préréglée, appuyez sur les touches ◀ / ▶ du curseur (b) de la télécommande pour sélectionner le numéro de préréglage que vous désirez supprimer, appuyez sur la touche +Fav (d) de la télécommande, puis appuyez sur la touche CLEAR (e) pendant que le numéro de préréglage clignote. Lors de la suppression, le nombre sur l'écran s'éteint.

Réglage du pas de fréquence

Appuyez sur la touche  de la télécommande pour sélectionner "System Setup" – "Miscellaneous" – "Tuner" – "AM/FM Frequency Step" ou "AM Frequency Step" et sélectionnez le pas de fréquence de votre zone. Notez que lorsque ce paramètre est modifié, toutes les radios préréglées sont supprimées.

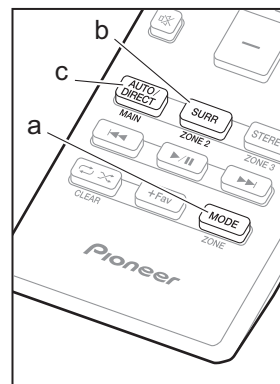
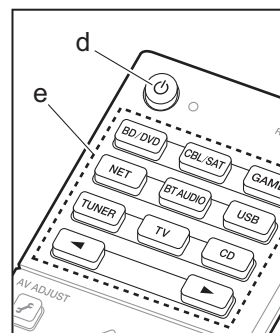

Multizone

Lecture

1. Tout en appuyant sur la touche MODE (a) de la télécommande, appuyez sur ZONE 2 (b) pendant 3 secondes ou plus jusqu'à ce que le témoin à distance clignote deux fois.
 - La télécommande passe sur le mode de contrôle de la ZONE 2.

i Pour passer de nouveau la télécommande sur le mode de contrôle de la pièce principale : Tout en appuyant sur MODE (a) de la télécommande, appuyez sur MAIN (c) pendant 3 secondes ou plus jusqu'à ce que le témoin à distance clignote une fois.

2. Pointez la télécommande vers l'appareil principal et appuyez sur  (d). "Z2" s'allume sur l'afficheur de l'appareil principal.



3. Appuyez sur le sélecteur d'entrée (e) de l'entrée à lire dans l'autre pièce. Sur l'appareil principal, après avoir appuyé sur ZONE CONTROL, dans les 8 secondes qui suivent, tournez la molette INPUT SELECTOR pour sélectionner l'entrée devant être utilisée dans l'autre pièce.
 - Vous ne pouvez pas sélectionner des entrées différentes pour la pièce principale et l'autre pièce avec le sélecteur d'entrée "NET" ou "BLUETOOTH" ou "USB". Si vous avez "NET" sélectionné dans la pièce principale et vous sélectionnez "USB" dans l'autre pièce, la pièce principale passe à "USB". Vous ne pouvez pas sélectionner de stations différentes pour la pièce principale et l'autre pièce avec la radio AM/FM.
 - Les signaux audio DSD et Dolby TrueHD ne sont pas reproduits vers la ZONE 2 si sélectionnés avec le sélecteur d'entrée "NET", "USB".

4. Pour régler le volume de l'amplificateur de puissance situé dans une pièce différente ou l'enceinte zone, utilisez la touche VOL+/- de la télécommande. Pour contrôler avec l'appareil principal, appuyez sur la touche ZONE CONTROL et dans les 8 secondes, réglez avec la molette MASTER VOLUME.
- Les informations d'un périphérique raccordé peuvent s'afficher sur l'écran du téléviseur situé dans une pièce différente. Appuyez sur la touche  pendant que la télécommande est sur le mode servant à contrôler la ZONE 2.
 - La consommation électrique en mode veille augmente lorsque la fonction multizone est en cours d'utilisation.

Pour désactiver la fonction

Appuyez sur  durant le mode de contrôle de la ZONE 2 sur la télécommande.

Lecture uniquement dans la ZONE 2

Si vous mettez l'appareil en mode veille pendant une lecture multi-zone, le témoin Z2 est grisé et le mode de lecture bascule sur lecture dans une pièce séparée uniquement. Activer la ZONE 2 tandis que cet appareil est en veille réglera le mode lecture sur le même paramètre.

MULTI-ZONE MUSIC

Si vous appuyez sur la touche MULTI-ZONE MUSIC de l'appareil principal tandis que la lecture s'effectue dans la pièce principale, "Z2" sur l'afficheur s'allume, la MULTI-ZONE MUSIC se met en marche, et la source de lecture de l'autre pièce commute immédiatement sur la même source.

- Les sources pouvant être lues en ZONE 2 peuvent être lues dans toutes les pièces.
- Cette fonction ne peut pas être utilisée si des écouteurs sont branchés ou si le son est émis par les haut-parleurs du téléviseur.



Réglages

Des réglages sont nécessaires dans la Initial Setup, "4. Configuration Multi Zone" (→P21) pour utiliser la fonctionnalité multizone. Pour vérifier le contenu des

réglages, référez-vous à ce qui suit, appuyez sur la touche  de la télécommande, et vérifiez dans "System Setup" dans le Home qui s'affiche.

- Lorsque vous avez raccordé un téléviseur dans une pièce différente à l'aide d'un câble HDMI, avez-vous sélectionné "Use" dans "Input/Output Assign" – "TV Out/OSD" – "Zone2 HDMI" ?
- Lorsque vous lisez le son provenant d'un appareil AV situé dans une pièce différente raccordé à l'aide d'un câble HDMI, avez-vous sélectionné "Use" dans "Input/Output Assign" – "TV Out/OSD" – "Zone2 HDMI" ?
- Lorsque vous avez raccordé des enceintes situées dans une pièce différente à l'aide d'un câble d'enceinte, avez-vous sélectionné "Zone 2" dans "Speaker" – "Configuration" – "Zone Speaker" ?
- Lorsque vous avez raccordé un amplificateur de puissance situé dans une pièce différente à l'aide d'un câble audio analogique et que vous avez voulu contrôler le volume avec cet appareil, avez-vous sélectionné "Variable" dans "Multi Zone" – "Zone 2" – "Output Level" ?

AV Adjust

En appuyant sur la touche  de la télécommande durant la lecture, vous pouvez régler les paramètres fréquemment utilisés, comme le basculement des enceintes et la qualité du son, à l'aide des menus à l'écran. Sélectionnez l'élément grâce aux curseurs de la télécommande et appuyez sur ENTER pour confirmer votre sélection. Pour revenir sur l'écran précédent, appuyez sur . Notez qu'il n'y a aucun affichage sur l'écran du téléviseur lorsque le sélecteur d'entrée est sur "CD", "TV", "PHONO", "FM", ou "AM", suivez donc l'affichage de l'appareil principal durant les opérations.

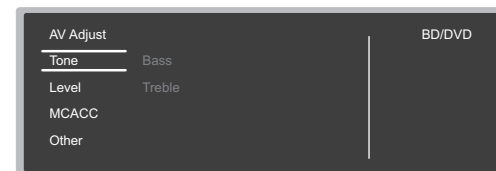



"Tone": Il est possible d'améliorer ou de modérer les basses et les aigus des enceintes avant.

"Other": Vous permet d'effectuer de nombreux réglages.

- **"Sound Delay"**: Si la vidéo est en retard sur le son, vous pouvez retarder le son pour compenser l'écart.
- **"Sound Retriever"**: Améliore la qualité du son compressé.
- **"Speakers"**: Vous pouvez basculer la sortie aux enceintes surround arrière et aux enceintes en hauteur et basculer la sortie pour les enceintes A/B.
- **"HDMI Out"**: Vous permet de sélectionner la prise HDMI OUT pour reproduire les signaux vidéo depuis "MAIN", "SUB", et "MAIN+SUB".

Home

Si vous appuyez sur  sur la télécommande, le Home s'affiche et vous pouvez effectuer les réglages dans les divers menus. Sélectionnez l'élément grâce aux curseurs de la télécommande et appuyez sur ENTER pour confirmer votre sélection. Pour retourner à l'écran précédent, appuyez sur .

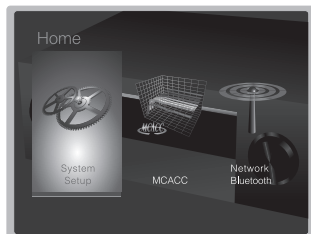

"System Setup": Paramètres avancés pour vous fournir une expérience encore meilleure.

"MCACC": Configurez les enceintes automatiquement ou apportez les modifications souhaitées à l'égaliseur.

"Network/Bluetooth": Définissez les paramètres de la connexion Wi-Fi ou les réglages relatifs au BLUETOOTH.



Lorsque l'appareil fonctionne de façon irrégulière

Essayez de redémarrer l'appareil

Redémarrer l'appareil peut l'aider à mieux fonctionner. Pour redémarrer l'appareil, mettez-le en mode veille, après appuyez sur la touche  STANDBY/ON sur l'appareil principal pendant au moins 5 secondes. (Les paramètres de l'appareil seront maintenus.) Si, même après le redémarrage de l'appareil, aucune amélioration n'est visible, essayez de débrancher et de rebrancher les cordons d'alimentation de l'appareil et de l'équipement raccordé.

Réinitialisation de l'appareil (ceci réinitialise les paramètres de cet appareil sur leur valeur par défaut)

Si le redémarrage de l'appareil ne règle pas le problème, réinitialiser l'appareil sur les réglages qu'il avait au moment de l'achat peut le résoudre. Si vous réinitialisez le statut de l'appareil, vos préférences seront réinitialisées à leurs valeurs par défaut. Notez-les avant de commencer l'opération de réinitialisation ci-dessous.

1. Tout en appuyant sur AUTO/DIRECT de l'appareil principal, appuyez sur la touche  STANDBY/ON de l'appareil principal.
 2. "Clear" apparaît sur l'afficheur et l'appareil se remet en veille. Ne débranchez pas le cordon d'alimentation avant que "Clear" disparaisse de l'afficheur.
- Pour réinitialiser la télécommande, tout en appuyant sur la touche MODE, appuyez sur   jusqu'à ce que le témoin à distance clignote deux fois (environ 3 secondes).

Panneau frontal

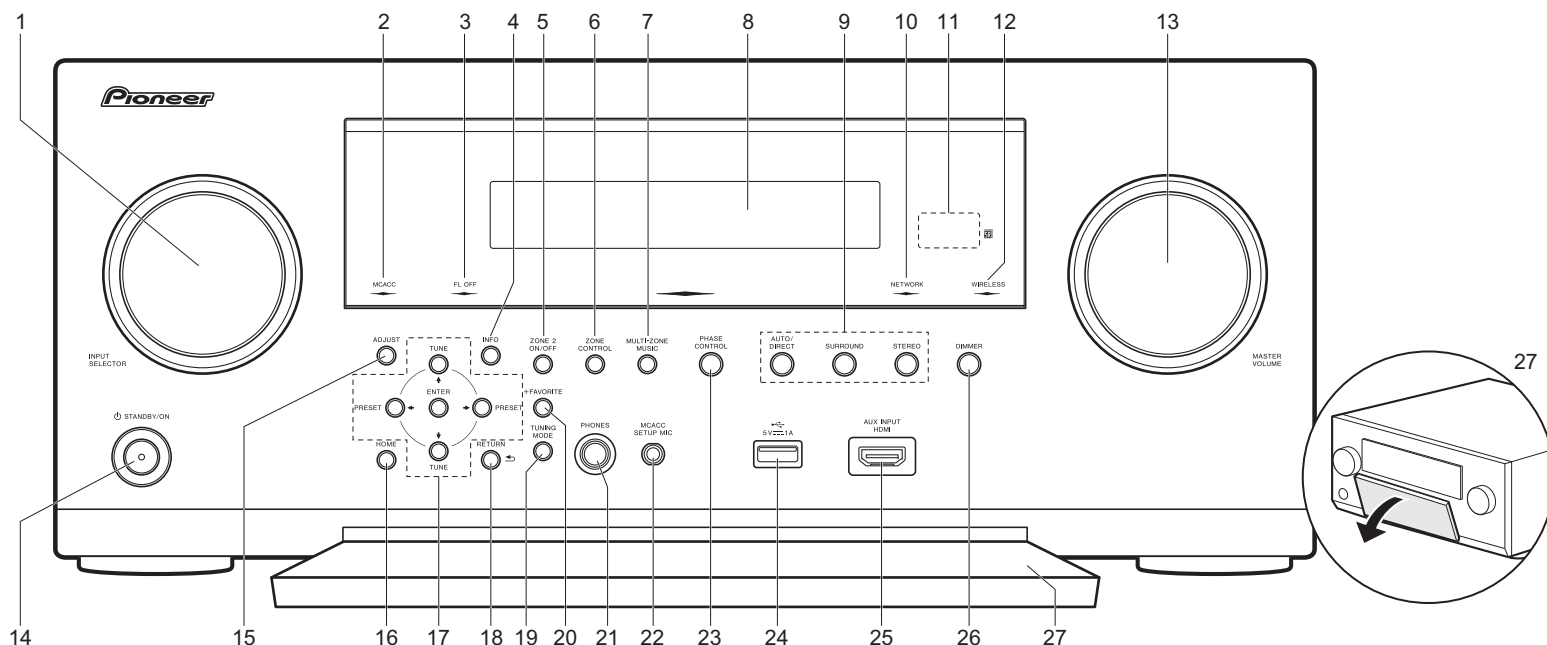

1. Molette INPUT SELECTOR : Change l'entrée à lire.
2. Témoin MCACC : Il s'allume quand vous avez activé le mode de réglage d'enceinte par MCACC.
3. Témoin FL OFF : Il s'allume quand vous avez appuyé sur DIMMER plusieurs fois pour éteindre l'écran.
4. Touche INFO : Modifie l'information affichée.
5. Touche ZONE 2 ON/OFF : Permet de désactiver la fonction multizone.
6. Touche ZONE CONTROL : Contrôle la fonction multizone. (→P25)
7. Touche MULTI-ZONE MUSIC : Active la fonction MULTI-ZONE MUSIC pour lire la même source dans toutes les pièces connectées en multizone. (→P26)
8. Afficheur (→P29)
9. Touche Mode d'écoute : Sélectionnez le mode d'écoute. (→P22)
10. Témoin NETWORK : Lorsque l'alimentation de l'appareil est activée, il s'allume si "NET" est sélectionné avec le sélecteur d'entrée et que l'appareil est connecté au réseau. Si l'appareil est en mode veille, il s'allume quand les fonctions comme HDMI CEC and veille réseau sont activées. Mais il ne s'allume pas lorsque ZONE 2 est active.
11. Capteur de la télécommande
12. Témoin WIRELESS : S'allume lorsque l'appareil est connecté au réseau sans fil.
13. Molette MASTER VOLUME : Permet de régler le volume.
14. Touche \odot STANDBY/ON : Permet la mise en marche ou en veille de l'appareil.
15. Touche ADJUST : Vous pouvez effectuer des réglages communs sur l'écran du téléviseur. (→P26)
16. Touche HOME : Affiche le Home. (→P26)
17. Touches du curseur (touche TUNE $\blacktriangle\blacktriangledown$ / PRESET $\blacktriangleleft\blacktriangleright$) et touche ENTER : Sélectionnez l'élément à l'aide des touches du curseur et appuyez sur ENTER pour confirmer votre sélection. En utilisant le TUNER, sélectionnez la fréquence avec TUNE $\blacktriangle\blacktriangledown$, ou sélectionnez des stations préreglées avec PRESET $\blacktriangleleft\blacktriangleright$.
18. Touche RETURN : Permet à l'affichage de retourner à son état précédent.
19. Touche TUNING MODE : Commute le mode de syntonisation.
20. Touche +FAVORITE : Utilisé pour mémoriser les stations de radio AM/FM.

L'afficheur

21. Prise PHONES : Un casque stéréo avec une fiche standard (1/4 pouce ou ø6,3 mm) est branché.
22. Prise MCACC SETUP MIC : Le micro de réglage d'enceinte fourni est connecté.
23. Touche PHASE CONTROL : Ceci active ou désactive le Contrôle de phase qui corrige la perturbation de phase de la gamme des graves pour améliorer la basse.
24. Port USB : Un appareil de stockage USB est connecté afin que les fichiers musicaux qu'il contient puissent être lus. Vous pouvez également fournir l'alimentation (maximum 5V/1A) aux périphériques USB avec un câble USB.
25. Prise AUX INPUT HDMI : Raccordez un caméscope, etc., à l'aide d'un câble HDMI.
26. Touche DIMMER : Vous pouvez régler la luminosité de l'afficheur sur quatre niveaux.
27. Rabat avant

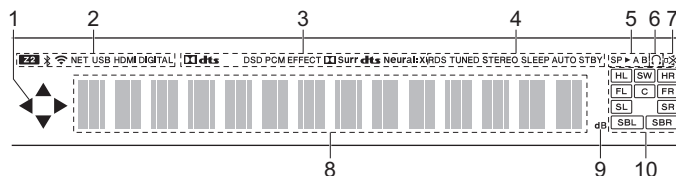

1. S'allume lorsque vous utilisez le sélecteur d'entrée "NET", "USB" indiquant que les commandes avec le curseur de la télécommande sont possibles sur les écrans montrant la liste des pistes, par exemple.
2. S'allume sous les conditions suivantes.
 - Z2: Lorsque la ZONE 2 est active.
 - 📶 : Lorsque raccordé par BLUETOOTH.
 - 📶 : Lorsque connecté par Wi-Fi.
 - NET: Lorsque "NET" est sélectionné avec le sélecteur d'entrée et que l'appareil est connecté au réseau. Il clignotera si la connexion au réseau n'est pas correcte.
 - USB: Lorsque "USB" est sélectionné avec le sélecteur d'entrée et que l'appareil est raccordé par USB et que le périphérique USB est sélectionné. Clignote si l'USB n'est pas correctement branché.
 - HDMI : Lors de l'entrée des signaux HDMI et lorsque l'entrée HDMI est sélectionnée.
 - DIGITAL : Lors de l'entrée de signaux numériques et lorsque l'entrée numérique est sélectionnée.
3. S'allume en fonction du type de l'entrée des signaux audio numériques et du mode d'écoute.
4. S'allume sous les conditions suivantes.
 - RDS (Modèles européens et asiatiques) : Réception de la diffusion RDS.
 - TUNED : Réception de la radio AM/FM.
 - STEREO : Réception en FM stéréo.
 - SLEEP : Lorsque la minuterie de veille est définie.
 - AUTO STBY : Lorsque la fonction Auto Standby est activée.
5. Le système d'enceinte actuellement sélectionné s'allume.
6. S'allume lorsque le casque audio est connecté.
7. S'allume lorsque le volume d'enceinte est en cours de réglage.
8. Affiche différentes informations sur les signaux d'entrée. Les caractères qui ne peuvent pas être affichés sur cet appareil sont remplacés par des astérisques (*).
9. Il s'allume quand on règle le volume.
10. Affichage de l'Enceinte/Canal : Affiche le canal de sortie correspondant au mode d'écoute sélectionné.

Panneau arrière

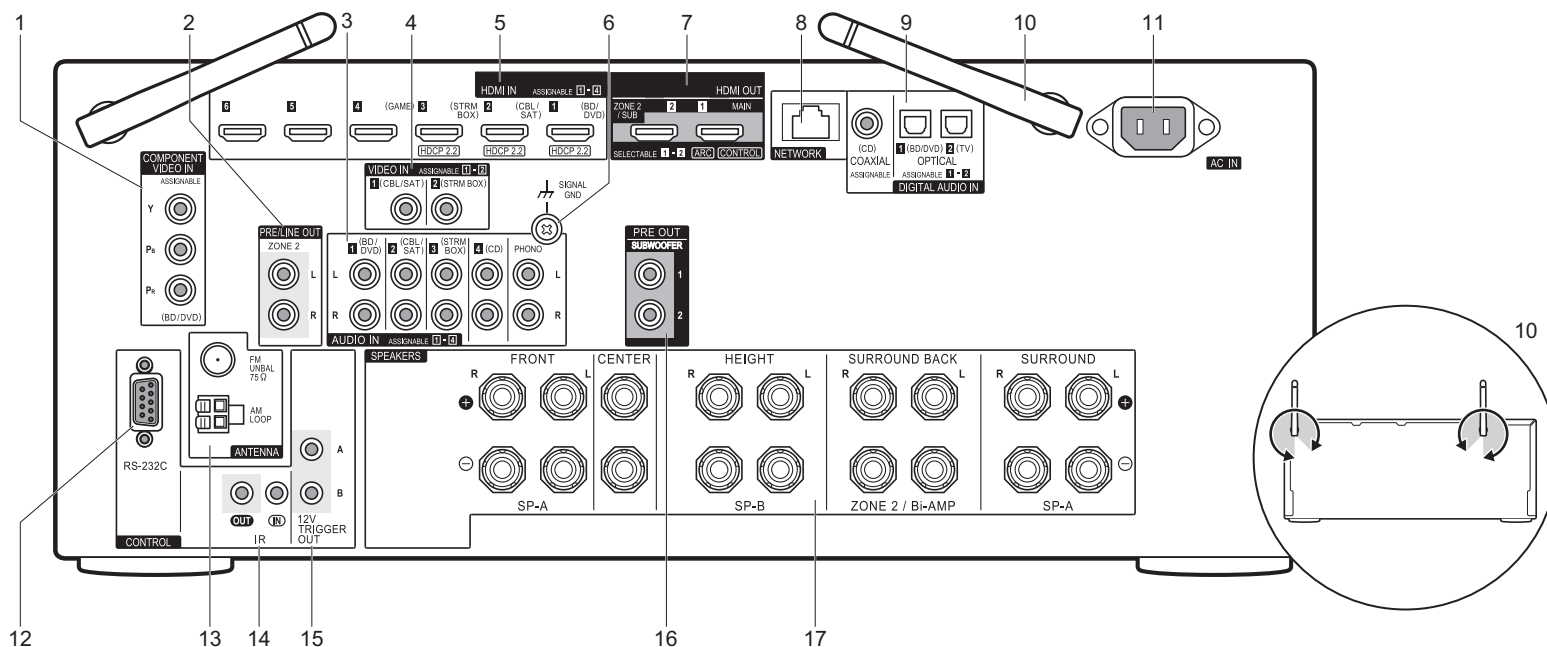

1. Prises COMPONENT VIDEO IN : Entrée des signaux vidéo provenant d'appareils AV avec un câble vidéo composite.
2. Prises ZONE 2 PRE/LINE OUT : Sortie des signaux audio avec un câble audio analogique vers un amplificateur principal ou un amplificateur sous tension dans une autre pièce (ZONE 2). (→P18)
3. Prises AUDIO IN : Entrée des signaux audio provenant des appareils AV avec un câble audio analogique.
4. Prises VIDEO IN : Entrée des signaux vidéo composite AV avec un câble vidéo analogique.
5. Prises HDMI IN : Transmet les signaux vidéo et les signaux audio avec un câble HDMI raccordé à un appareil AV.
6. Borne SIGNAL GND : Le fil de terre de la platine disque est branché.
7. Prises HDMI OUT : Transmet les signaux vidéo et les signaux audio avec un câble HDMI raccordé à un écran

- comme un téléviseur ou un projecteur.
8. Port NETWORK : Pour se connecter au réseau à l'aide d'un câble Ethernet.
9. Prises DIGITAL AUDIO IN OPTICAL/COAXIAL : Entrée des signaux audio numérique provenant des TV ou des appareils AV avec un câble optonumérique ou un câble coaxial numérique.
10. Antenne sans fil : Utilisée relevée pour la connexion Wi-Fi ou pour utiliser un périphérique compatible BLUETOOTH. L'illustration montre l'amplitude de déplacement de l'antenne sans fil. N'essayez pas de la déplacer au-delà de cette amplitude car vous pourriez la casser.
11. AC IN : Le cordon d'alimentation fourni y est branché.
12. Port RS-232C : Pour la connexion au système de commande de la maison.
13. Borne ANTENNA AM LOOP/FM UNBAL 75Ω : Les

- antennes fournies sont connectées.
14. Port IR IN/OUT : Vous permet de connecter un kit de télécommande multi-pièce.
15. Prises 12V TRIGGER OUT A/B : Vous permet de connecter un appareil doté d'une prise d'entrée de déclenchement 12V pour permettre le fonctionnement de la liaison entre le périphérique et l'appareil.
16. Prises SUBWOOFER PRE OUT : Connectez un caisson de basse sous tension avec un câble pour caisson de basse. Il est possible de raccorder jusqu'à deux caissons de basse sous tension. Le même signal est reproduit par chacune des prises SUBWOOFER PRE OUT.
17. Bornes SPEAKERS : Raccordez les enceintes avec les câbles d'enceinte. (Les modèles nord-américains sont compatibles avec les fiches bananes.)

Télécommande

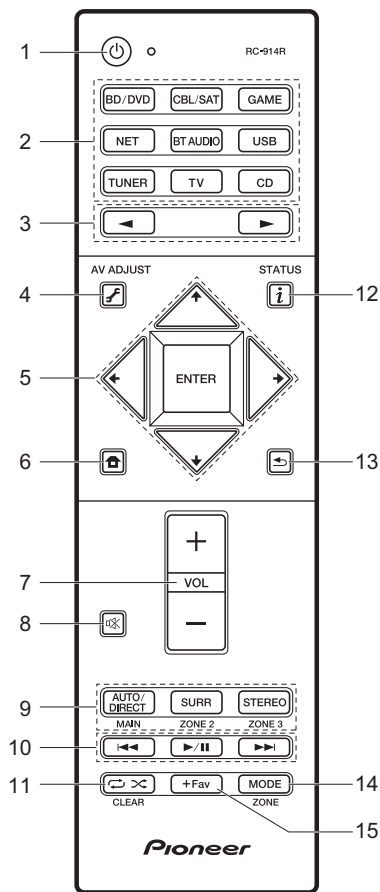

1. Touche : Permet la mise en marche ou en veille de l'appareil.
2. Sélecteurs d'entrée : Sélectionnez l'entrée à lire. Utilisez les touches du point 3 pour sélectionner "STRM BOX", "AUX", ou "PHONO".
3. Touche : La source d'entrée lue change chaque fois que vous appuyez sur l'une de ces touches.
4. Touche (AV ADJUST) : Vous pouvez effectuer des réglages communs sur l'écran du téléviseur. (→P26)
5. Touches du curseur et touche ENTER : Sélectionnez l'élément à l'aide des touches du curseur et appuyez sur ENTER pour confirmer votre sélection.
6. Touche : Affiche le Home. (→P26)
7. Touches volume : Vous permet d'ajuster le volume. Cette touche permet également l'annulation de la mise en sourdine.
8. Touche : Mise temporaire de l'audio en sourdine. Appuyez de nouveau pour annuler la mise en sourdine.
9. Touches LISTENING MODE : Permet de sélectionner le mode d'écoute. (→P22)
Touches MAIN/ZONE 2 : Contrôle la fonction multi-zone. (→P25)
(La touche ZONE 3 ne peut pas être utilisée avec cet appareil.)
10. Touches Lecture : Vous pouvez démarrer la lecture du Music Server ou de l'USB.
11. Touche : Vous pouvez démarrer la répétition de lecture ou la lecture aléatoire du Music Server ou de l'USB.
Touche CLEAR : Supprime tous les caractères que vous avez saisis sur l'écran du téléviseur.
12. Touche (STATUS) : Modifie l'information affichée.
13. Touche : Permet à l'affichage de retourner à son état précédent.
14. Touche MODE : Permute entre la syntonisation automatique et la syntonisation manuelle d'une station AM/FM.
15. Touche +Fav : Utilisé pour mémoriser les stations de radio AM/FM.

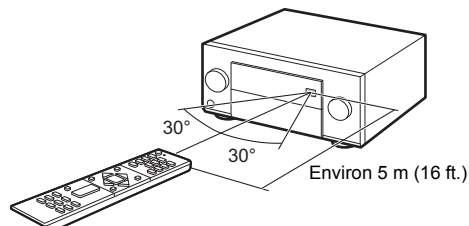

Informations relatives à la licence et à la marque commerciale



Manufactured under license from Dolby Laboratories. Dolby, Dolby Atmos, Dolby Surround and the double-D symbol are trademarks of Dolby Laboratories.



For DTS patents, see <http://patents.dts.com>. Manufactured under license from DTS, Inc. DTS, the Symbol, DTS in combination with the Symbol, the DTS-HD logo, and DTS-HD Master Audio are registered trademarks or trademarks of DTS, Inc. in the United States and/or other countries. © DTS, Inc. All Rights Reserved.



The terms HDMI and HDMI High-Definition Multimedia Interface, and the HDMI Logo are trademarks or registered trademarks of HDMI Licensing LLC in the United States and other countries.



The Wi-Fi CERTIFIED Logo is a certification mark of Wi-Fi Alliance®.



AirPlay, iPad, iPhone, and iPod touch are trademarks of Apple Inc., registered in the U.S. and other countries.

iPad Air and iPad mini are trademarks of Apple Inc.

"Made for iPod", "Made for iPhone" and "Made for iPad" mean that an electronic accessory has been designed to connect specifically to iPod, iPhone, or iPad, respectively, and has been certified by the developer to meet Apple performance standards. Apple is not responsible for the operation of this device or its compliance with safety and regulatory standards.

Please note that the use of this accessory with iPod, iPhone or iPad may affect wireless performance.

AirPlay works with iPhone, iPad, and iPod touch with iOS 4.3.3 or later, Mac with OS X Mountain Lion or later, and PC with iTunes 10.2.2 or later.

Apple, Apple TV and Safari are trademarks of Apple Inc., registered in the U.S. and other countries.



The Bluetooth® word mark and logos are registered trademarks owned by the Bluetooth SIG, Inc.



PANDORA, the PANDORA logo, and the Pandora trade dress are trademarks or registered trademarks of Pandora Media, Inc. Used with permission.



Google Cast and the Google Cast badge are trademarks of Google inc.



The product with this logo is conformed to Hi-Res Audio standard defined by Japan Audio Society. This logo is used under license from Japan Audio Society.

This product is protected by certain intellectual property rights of Microsoft. Use or distribution of such technology outside of this product is prohibited without a license from Microsoft.

Windows and the Windows logo are trademarks of the Microsoft group of companies.

QR Code is a registered trademark of DENSO WAVE INCORPORATED.

"x.v.Color" and "x.v.Color" logo are trademarks of Sony Corporation.

DSD and the Direct Stream Digital logo are trademarks of Sony Corporation.

MPEG Layer-3 audio coding technology licensed from Fraunhofer IIS and Thomson.

"All other trademarks are the property of their respective owners."

"Toutes les autres marques commerciales sont la propriété de leurs détenteurs respectifs."

"El resto de marcas comerciales son propiedad de sus respectivos propietarios."

"Tutti gli altri marchi di fabbrica sono di proprietà dei rispettivi proprietari."

"Alle anderen Warenzeichen sind das Eigentum ihrer jeweiligen Eigentümer."

"Alle andere handelsmerken zijn eigendom van de desbetreffende rechthebbenden."

"Все товарные знаки являются собственностью соответствующих владельцев."

AVERTISSEMENT

Par l'intermédiaire de cet appareil, vous avez la possibilité de vous connecter vers d'autres services ou sites internet qui échappent au contrôle de toute société, qui a conçu, fabriqué ou distribué cet appareil ainsi que ses filiales (collectivement, "Société"). Il n'y a pas de contrôle sur la nature, le contenu et la disponibilité de ces services. L'inclusion de liens n'implique pas forcément une recommandation ou un appui sur les opinions exprimées qu'ils contiennent. Toutes les informations, le contenu et les services disponibles par l'intermédiaire de cet appareil appartiennent à des tiers et sont protégés par des droits d'auteur, un brevet, une marque, et/ou par les lois sur la propriété intellectuelle applicables dans d'autres pays.

Les informations, le contenu et les services fournis par l'intermédiaire de cet appareil sont uniquement pour votre utilisation personnelle et non commerciale. Toutes les informations, le contenu ou les services ne doivent pas être utilisés d'une autre manière que celle précédemment approuvée par le propriétaire du contenu approprié ou par votre fournisseur de services.

Vous ne pouvez pas modifier, copier, republier, traduire, exploiter, créer des œuvres dérivées, transférer, poster, transmettre, vendre ou distribuer d'aucune manière que ce soit toute information, contenu et services disponibles via cet appareil, sauf autorisation expresse par le propriétaire des droits d'auteur, du brevet, de la marque commerciale, et/ou de la propriété intellectuelle concernée, y compris et sans limitation le propriétaire du contenu ou fournisseur de services.

LES CONTENUS ET SERVICES DISPONIBLES VIA CET APPAREIL SONT FOURNIS EN "L'ÉTAT".

LA SOCIÉTÉ NE GARANTIT PAS L'INFORMATION, LES CONTENUS OU SERVICES AINSI FOURNIS EXPRESSÉMENT OU IMPLICITEMENT ET À TOUTE FIN.

LA SOCIÉTÉ EXCLUT EXPRESSÉMENT TOUTES GARANTIES, EXPRESSES OU TACITES, Y COMPRIS SANS TOUTEFOIS S'Y LIMITER, LES GARANTIES DE TITRE, DE NON-INFRACTION, DE QUALITÉ MARCHANDE OU D'APTITUDE À N'IMPORTER QUELLE FIN.

La Société ne prétend pas ni ne donne aucune garantie de quelque nature que ce soit, expresse ou tacite, quant à l'exhaustivité, la justesse, la validité, la légalité, la fiabilité, la pertinence ou la disponibilité des informations, contenus ou services disponibles via cet appareil. La Société ne peut avoir de responsabilité, contractuelle ou délictuelle, y compris en cas de négligence et de responsabilité de plein droit, en cas de dommages directs, indirects, spéciaux, accidentels ou consécutifs ou tout dommage résultant de, ou en lien avec toute information contenue, ou résultant de l'utilisation de tout contenu ou service par vous ou un tiers, même si la Société a été informée de la possibilité de tels dommages, la Société ne peut également être tenue responsable pour toute réclamation venant d'un tiers contre les utilisateurs de cet appareil ou un tiers.

En aucun cas, la Société ne peut être tenue responsable pour, sans restreindre la portée générale de ce qui précède, toute interruption ou suspension de toute information, contenus ou services disponibles via cet appareil. La Société n'est pas non plus responsable du service client en ce qui concerne les informations, contenus et services disponibles via cet appareil. Toutes questions ou requêtes pour un service concernant les informations, les contenus ou services doivent être adressées directement aux propriétaires de contenus et fournisseurs de services concernés.

Pioneer

2-3-12 Yaesu, Chuo-ku, Tokyo 104-0028 JAPAN

<U.S.A.>

18 PARK WAY, UPPER SADDLE RIVER, NEW JERSEY 07458, U.S.A.

Tel: 1-201-785-2600 Tel: 1-844-679-5350

<Germany>

Hanns-Martin-Schleyer-Straße 35, 47877 Willich, Germany

Tel: +49(0)2154 913222

<UK>

Anteros Building, Odyssey Business Park, West End Road, South Ruislip,
Middlesex, HA4 6QQ United Kingdom

Tel: +44(0)208 836 3612

<France>

6, Avenue de Marais F - 95816 Argenteuil Cedex FRANCE

Tel: +33(0)969 368 050

Корпорация О энд Пи

2-3-12, Яэсу, Чуо-ку, г. Токио, 104-0028, ЯПОНИЯ

Register your product on

<http://www.pioneerelectronics.com> (US)

<http://www.pioneerelectronics.ca> (Canada)

Enregistrez votre produit sur :

<http://www.pioneerelectronics.com> (États-Unis)

<http://www.pioneerelectronics.ca> (Canada)

© 2016 Onkyo & Pioneer Corporation. All rights reserved.

© 2016 Onkyo & Pioneer Corporation. Tous droits de reproduction et de traduction réservés.

Onkyo group has established its Privacy Policy, available at [<http://www.pioneer-audiovisual.com/privacy/>].

"Pioneer", "ELITE" and "MCACC logo" are trademarks of Pioneer Corporation, and are used under license.

Printed in Malaysia / Imprimé en Malaisie / Напечатано в Малайзии

SN 29402384

F1604-0



* 2 9 4 0 2 3 8 4 *