

Pioneer

AV Receiver / Récepteur AV VSX-531

Quick Start Guide

Guide rapide

Guía de inicio rápido

En

Fr

Es

For detailed descriptions of this unit, see the "Operating Instructions". (En)

<http://www.pioneer-audiovisual.com/manual/vsx531/usen.pdf>

For detailed descriptions of this unit, see the "Operating Instructions". (Fr)

<http://www.pioneer-audiovisual.com/manual/vsx531/usfr.pdf>

For detailed descriptions of this unit, see the "Operating Instructions". (Es)

<http://www.pioneer-audiovisual.com/manual/vsx531/uses.pdf>

En



Fr



Es





Layout / Disposition / Disposición

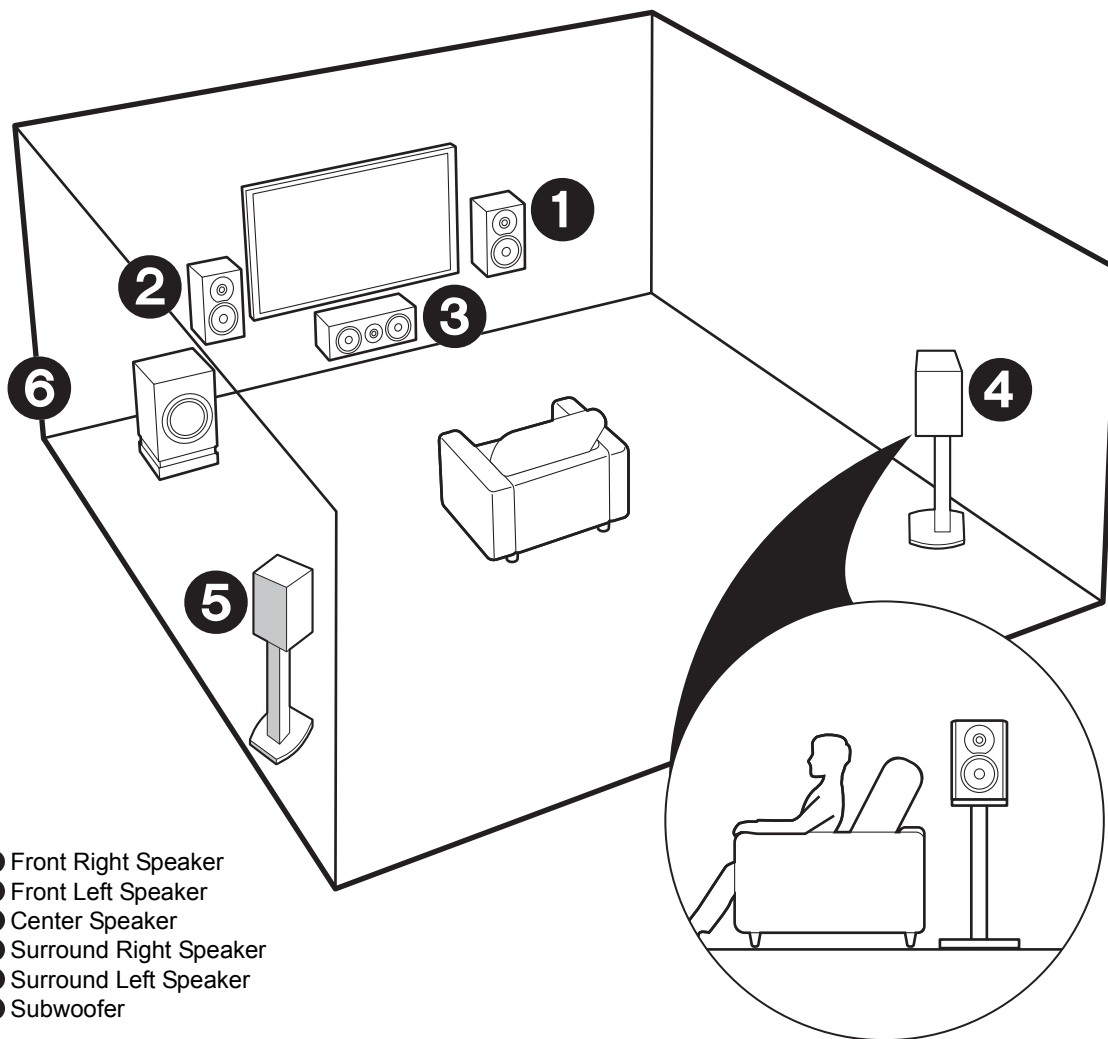

- ❶ Front Right Speaker
- ❷ Front Left Speaker
- ❸ Center Speaker
- ❹ Surround Right Speaker
- ❺ Surround Left Speaker
- ❻ Subwoofer

❶ ❷ ❸

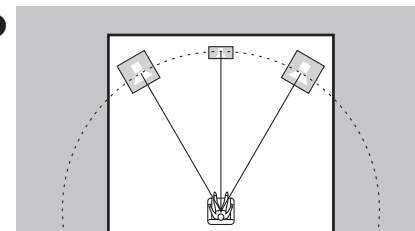

En Front Speakers, Center Speaker

Front speakers output front stereo sound and a center speaker outputs center sound such as dialogs and vocals.

The optimal positioning is for front speakers to be at ear height. Center speaker should be set up facing the listening position.

Fr Enceintes avant, Enceinte centrale

Les enceintes avant reproduisent le son stéréo avant et l'enceinte centrale reproduit le son central comme les dialogues et les voix.

La position optimale des enceintes avant est à hauteur d'oreilles. L'enceinte centrale devra faire face à la position d'écoute.

Es Altavoces delanteros, altavoz central

Los altavoces delanteros emiten sonidos delanteros en estéreo y el altavoz central emite sonidos centrales como diálogos y voces.

En una disposición óptima, los altavoces delanteros están a la altura de la oreja. El altavoz central debería instalarse orientado hacia la posición de audición.

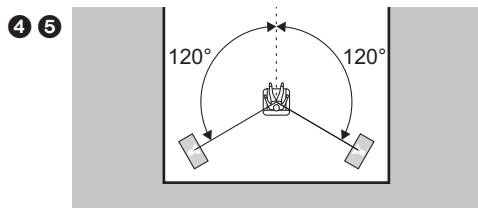

En
Surround Speakers

Surround speakers create back sound field.
The optimal positioning is just above ear height.

Fr
Enceintes ambiophoniques

Les enceintes surround produisent un champ sonore arrière.
La position optimale se situe juste au-dessus de la hauteur d'oreilles.

Es
Altavoces envolventes

Los altavoces de sonido envolvente crean un campo de sonido trasero.
Su posición óptima es justo por encima de la altura de la oreja.

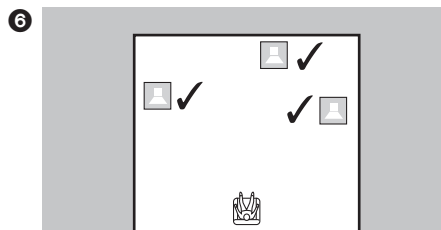

En
Subwoofer

Subwoofer reproduces bass sounds and creates rich sound field.
Place it anywhere in the front of the listening position.
Placing it between the center speaker and either of the front speakers enables more natural playback of music sources.

Fr
Caisson de basse

Le caisson de basse reproduit les sons graves et produit un riche champ sonore.
Placez-le à n'importe quel endroit se trouvant en face de la position d'écoute.
Le placer entre l'enceinte centrale et l'une des enceintes avant permet une lecture plus naturelle des sources musicales.

Es
Subwoofer

El subwoofer reproduce sonidos bajos y crea un campo de sonido rico.
Colóquelo en cualquier lugar frente a la posición de audición.
Colocararlo entre el altavoz central y cualquiera de los altavoces delanteros permite una reproducción más natural de las fuentes de música.



Hookup
Raccordement
Conexión

En/Fr/Es : 4 – 11



Setup
Configuration
Configuración

En : 12, Fr : 16, Es : 20



Playback
Lecture
Reproducción

En : 13 – 15, Fr : 17 – 19,
Es : 21 – 23

Supplied Accessories
Accessoires fournis
Accesorios suministrados

En/Fr/Es : Back Cover/Cache arrière/
Cubierta trasera



Speaker / Enceinte / Altavoz

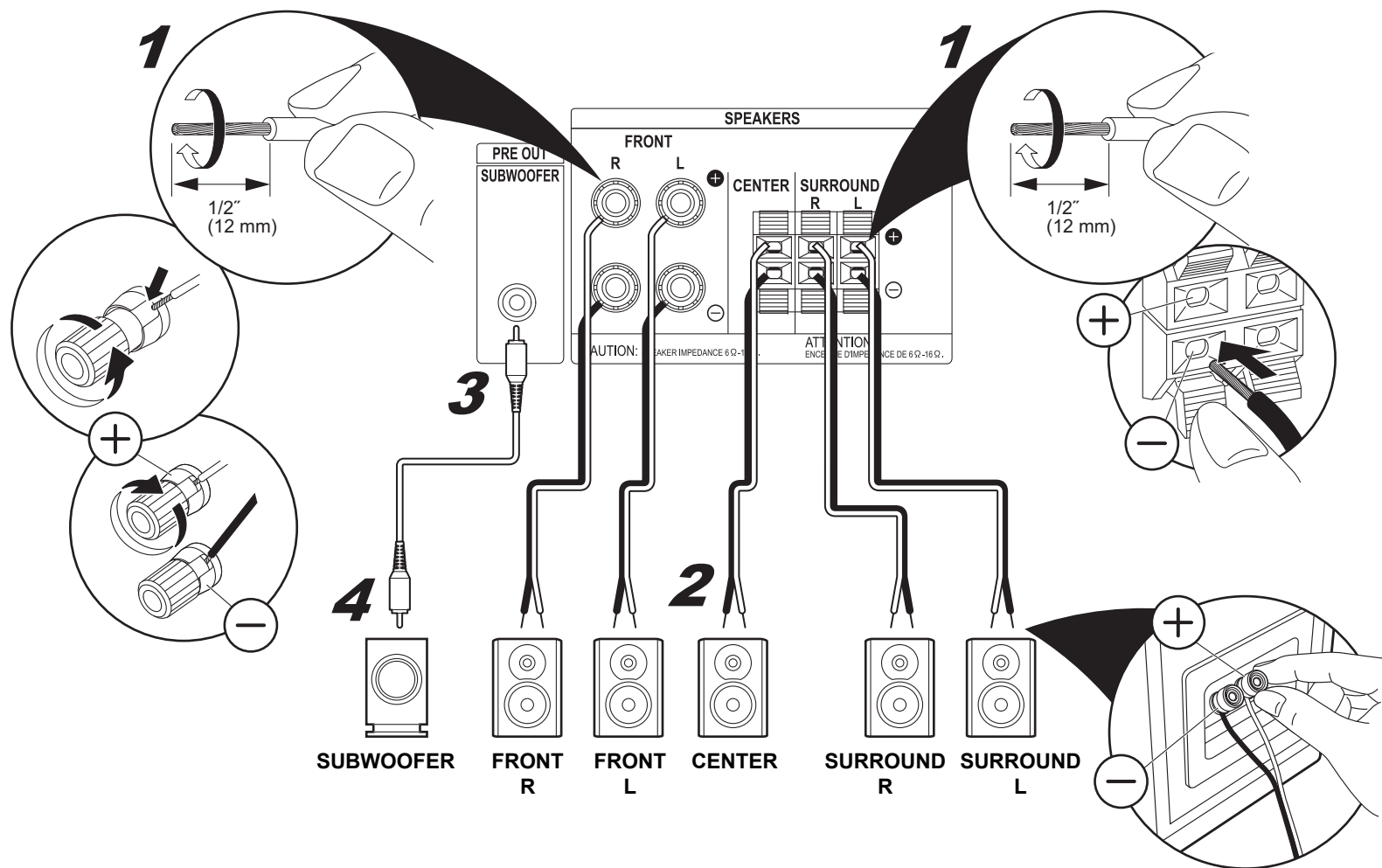

En

The power cord must be connected only after all other connections are completed.

Connect speakers with 6 Ω to 16 Ω impedance.

The speaker setting is 5.1 channels at the time of purchase. If there are speakers you do not intend to connect, change the settings for them in "Speaker Setting (\Rightarrow 12)".

Match the + and - terminals on this unit with the + and - terminals on the speakers when connecting.

Fr

Le cordon d'alimentation doit être connecté uniquement lorsque toutes les autres connexions sont effectuées.

Raccordez des enceintes ayant une valeur d'impédance comprise entre 6 Ω et 16 Ω .

Le réglage de l'enceinte est sur 5.1 au moment de l'achat. S'il y a des enceintes que vous n'avez pas l'intention de connecter, changez les réglages de celles-ci dans "Réglage d'enceinte (\Rightarrow 16)".

En raccordant, faites correspondre les bornes + et - de cet appareil avec les bornes + et - des enceintes.

Es

El cable de alimentación debe conectarse sólo después de que todas las otras conexiones se hayan completado.

Conecte los altavoces con una impedancia de entre 6 Ω y 16 Ω .

La configuración del altavoz es de 5.1 canales en el momento de la compra. Si no tiene intención de conectar algunos altavoces, cambie su configuración en "Configuración de los altavoces (\Rightarrow 20)".

Haga coincidir los terminales + y - de esta unidad con los terminales + y - de los altavoces al conectarlos.

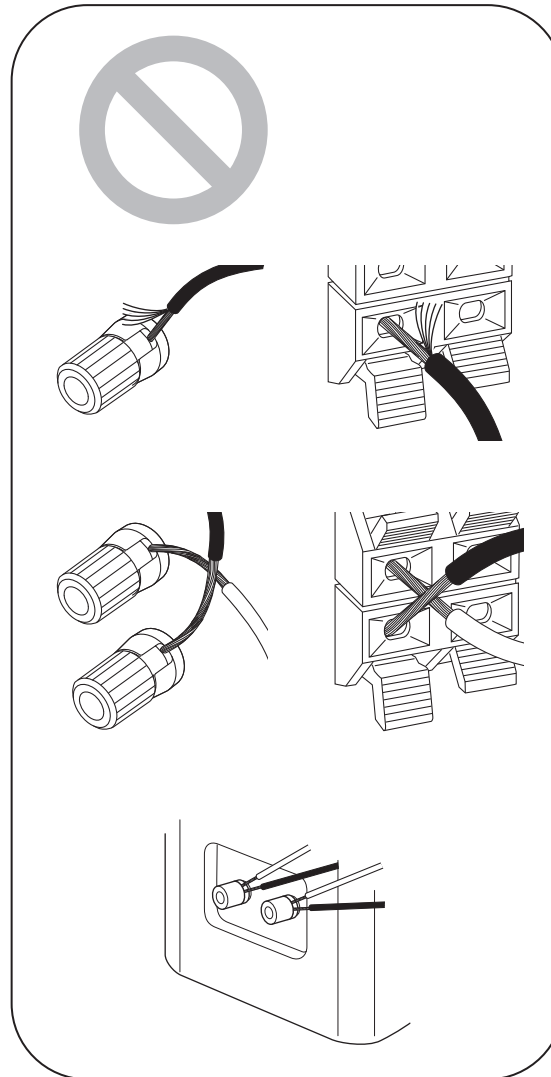

En

Make sure the exposed wires of the speakers do not stick out of the speaker terminals when connecting. If the exposed wires of the speakers touch the rear panel or the + and - wires touch each other, the protection circuit will be activated.

Fr

Vérifiez que les fils dénudés des enceintes ne dépassent pas des bornes d'enceinte lors du raccordement. Si les fils dénudés des enceintes entrent en contact avec le panneau arrière ou si les fils + et - se touchent, le circuit de protection sera activé.

Es

Asegúrese de que los cables expuestos de los altavoces no sobresalgan de los terminales de los altavoces al conectarlos. Si los cables expuestos de los altavoces tocan el panel trasero o los cables + y - se tocan entre sí, el circuito de protección se activará.

En

Fr

Es



TV-1 (ARC TV) / TV-1 (TV ARC) / TV-1 (TV ARC)

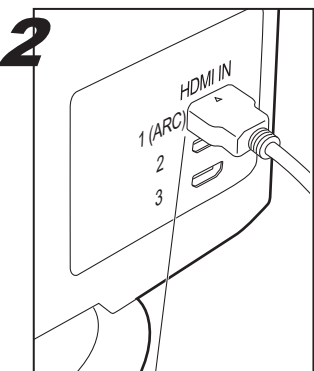
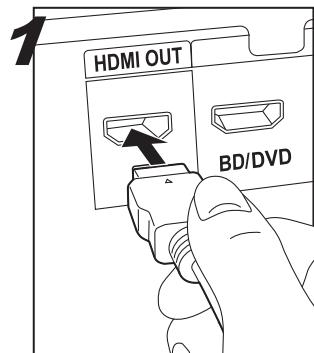

HDMI IN (ARC)

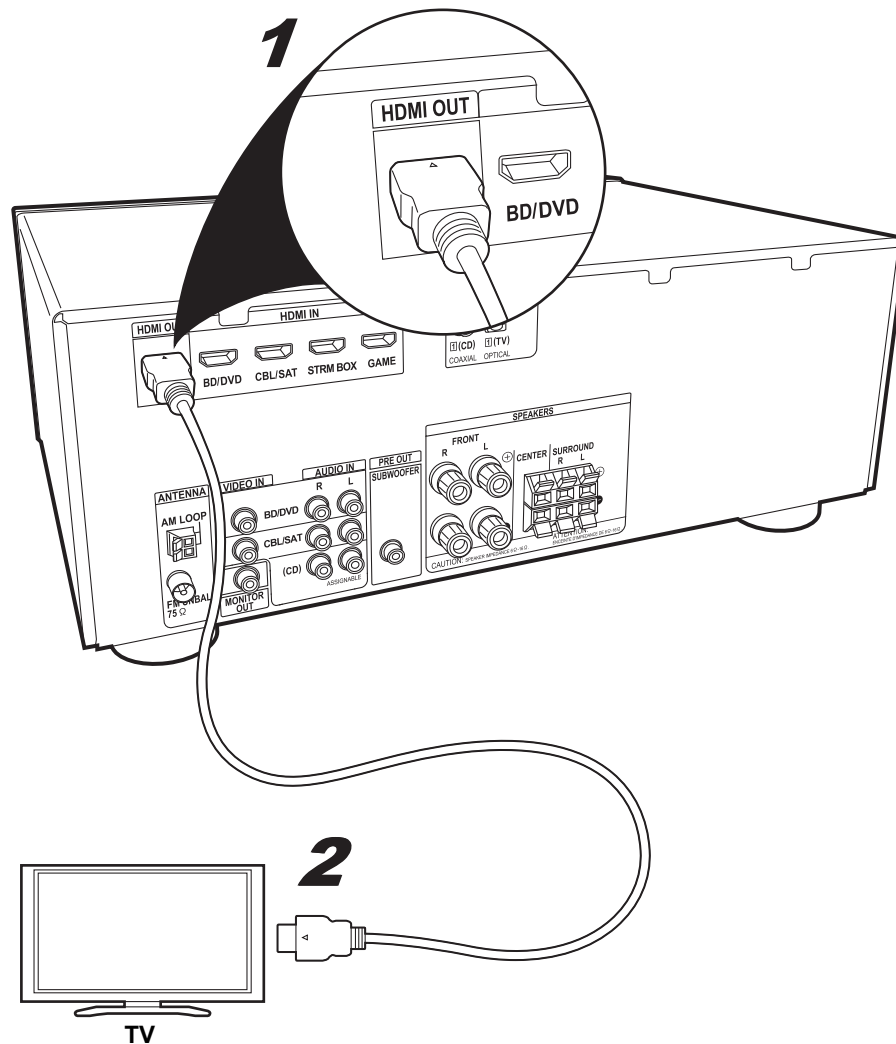

TV

En

This describes the connections for a TV that supports the ARC (Audio Return Channel) feature. With this connection, set ARC to ON in "HDMI Setup (⇒ 12)". To hear audio from the TV, press TV on the remote control.

- This unit does not support linked operations with other devices.
- Please refer to the TV's operation manual for directions on connections and setup for the TV.

Fr

Ceci décrit les raccordements d'un téléviseur qui prend en charge la fonctionnalité ARC (Audio Return Channel). Avec ce raccordement, réglez ARC sur ON dans "Configuration HDMI (⇒ 16)".

Pour entendre le son provenant du téléviseur, appuyez sur la touche TV de la télécommande.

- Cet appareil ne prend pas en charge les commandes liées avec d'autres dispositifs.
- Veuillez lire le mode d'emploi du téléviseur pour connaître le sens des raccordements et la configuration du téléviseur.

Es

Se describen las conexiones para una TV compatible con la función ARC (Canal de retorno de audio). Con esta conexión, ajuste ARC en ON en "Configuración HDMI (⇒ 20)".

Para escuchar audio desde la TV, pulse TV en el mando a distancia.

- Esta unidad no permite operaciones enlazadas con otros dispositivos.
- Consulte el manual de instrucciones de la TV para indicaciones sobre sus conexiones y configuración.



TV-2 (Non-ARC TV) / TV-2 (TV Non-ARC) / TV-2 (TV no ARC)

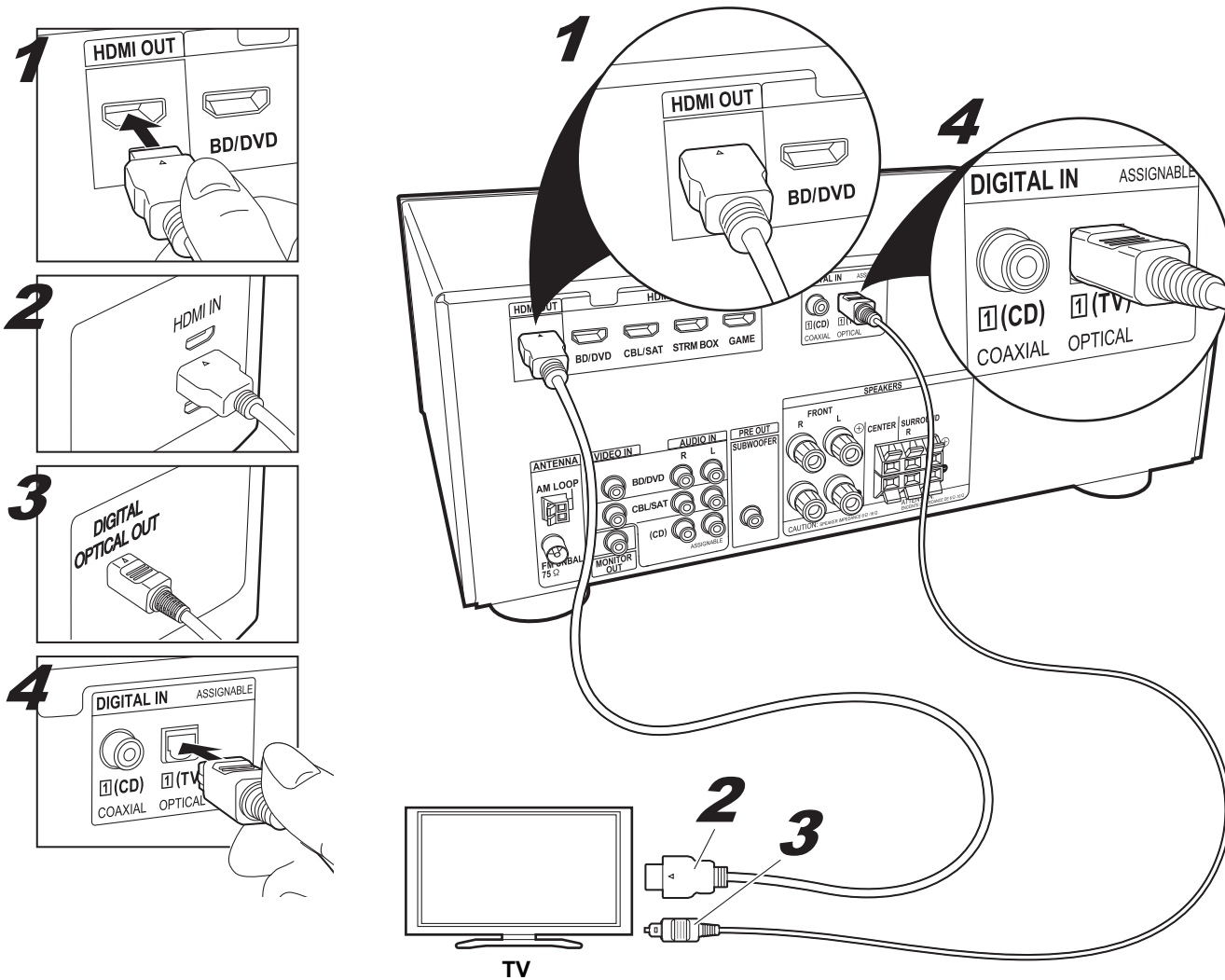

1-2 HDMI cable/Câble HDMI/Cable HDMI, 3-4 Optical cable/Câble optique/Cable óptico

En

This describes the connections for a TV that does not support the ARC (Audio Return Channel) feature. Connect using an optical cable along with a HDMI cable.

To hear audio from the TV, press TV on the remote control.

- Please refer to the TV's operation manual for directions on connections and setup for the TV.

Fr

Ceci décrit les raccordements d'un téléviseur qui ne prend pas en charge la fonctionnalité ARC (Audio Return Channel). Raccordez à l'aide d'un câble optique et d'un câble HDMI. Pour entendre le son provenant du téléviseur, appuyez sur la touche TV de la télécommande.

- Veuillez lire le mode d'emploi du téléviseur pour connaître le sens des raccordements et la configuration du téléviseur.

Es

Se describen las conexiones para una TV no compatible con la función ARC (Canal de retorno de audio). Conectar usando un cable óptico junto con un cable HDMI.

Para escuchar audio desde la TV, pulse TV en el mando a distancia.

- Consulte el manual de instrucciones de la TV para indicaciones sobre sus conexiones y configuración.

En

Fr

Es



AV Component (HDMI) / Appareil AV (HDMI) / Componente AV (HDMI)

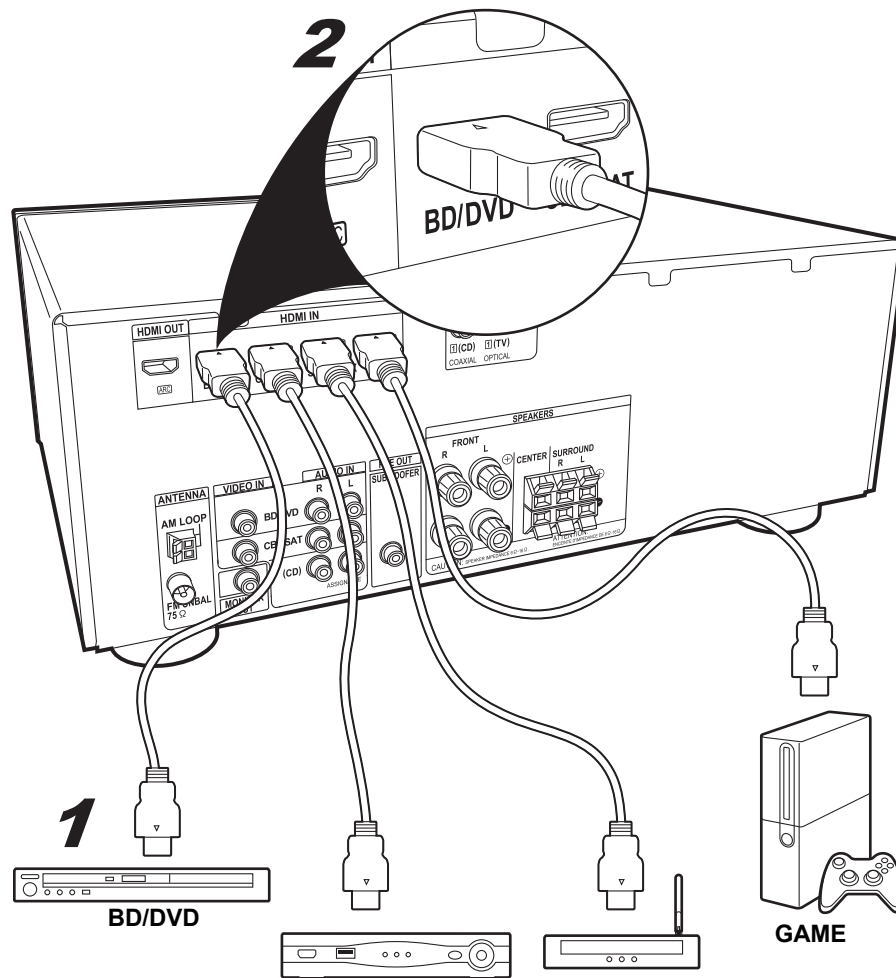
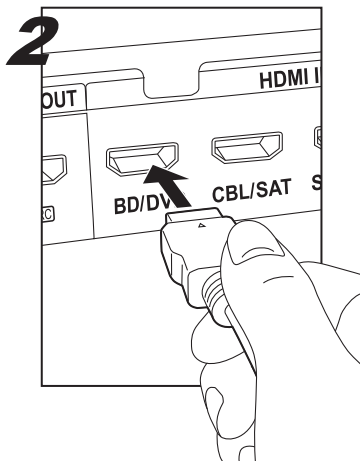
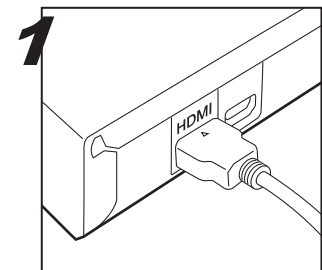

1
BD/DVD
Cable/Satellite set-top box/
Décodeur câble/satellite/
Decodificador de cable/satélite

2
BD/DVD
Streaming media player/
Lecteur de contenu multimédia en flux/
Reproducteur multimedia de flujo de
datos continuo

En

To play the player, press INPUT SELECTOR on the remote control with the same name as the jack to which you connected the player so that the input on the unit is selected.

- This unit does not support linked operations with other devices.

Fr

Pour lire le lecteur, appuyez sur INPUT SELECTOR de la télécommande qui porte le même nom que la prise à laquelle vous avez raccordé le lecteur pour que l'entrée sur cet appareil soit sélectionnée.

- Cet appareil ne prend pas en charge les commandes liées avec d'autres dispositifs.

Es

Para activar el reproductor, pulse INPUT SELECTOR en el mando a distancia con el mismo nombre que la toma a la que haya conectado el reproductor de modo que esté seleccionada la entrada en la unidad.

- Esta unidad no permite operaciones enlazadas con otros dispositivos.



AV Component (Non-HDMI) / Appareil AV (Non-HDMI) / Componente AV (No HDMI)

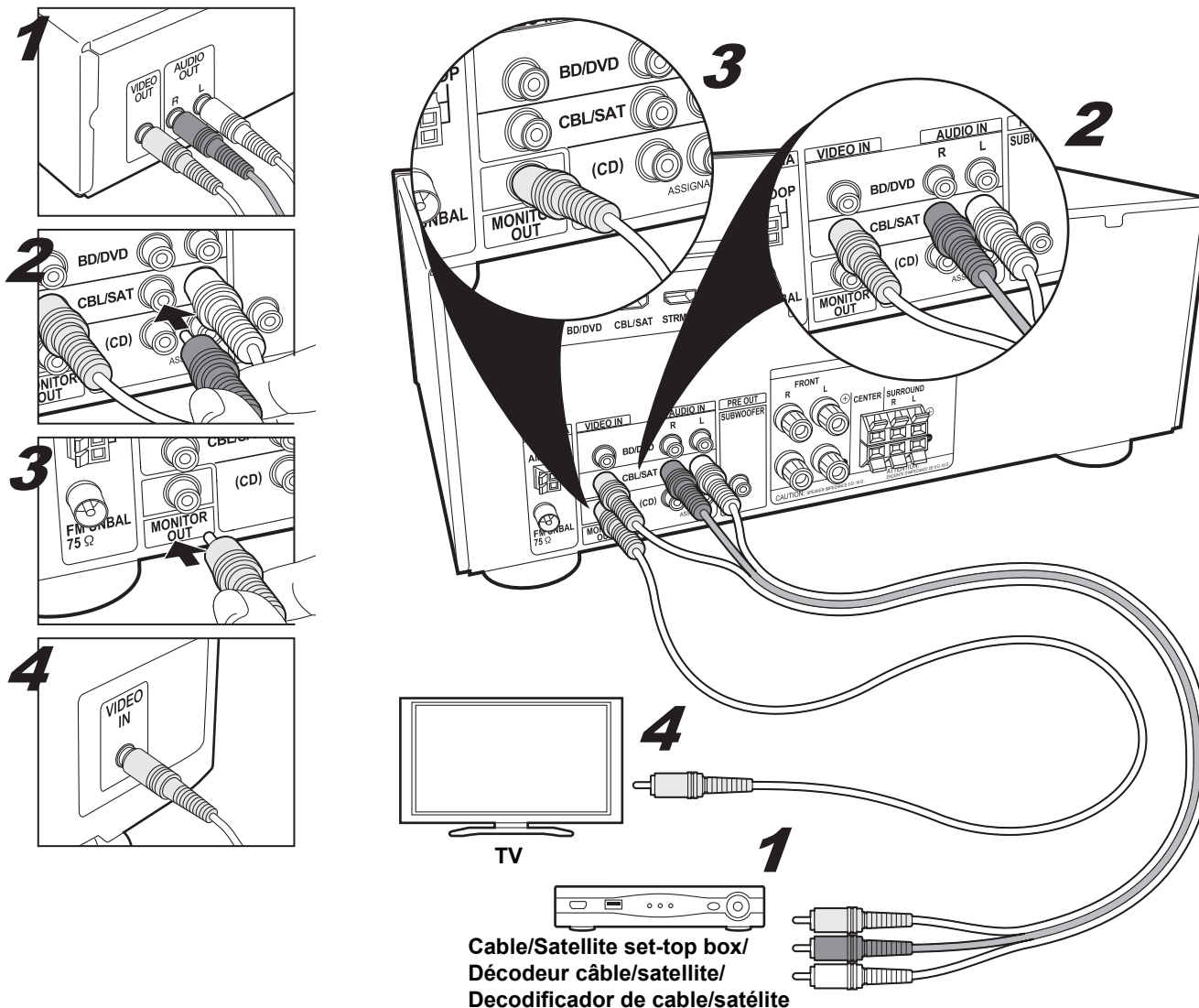

**Cable/Satellite set-top box/
Décodeur câble/satellite/
Decodificador de cable/satélite**

En

When making this connection, the setup screen for this unit is not displayed on the TV. Perform the settings while looking at the display on this unit. To play the player, press INPUT SELECTOR on the remote control with the same name as the jack to which you connected the player so that the input on the unit is selected.

Fr

En effectuant ce raccordement, l'écran de configuration de cet appareil ne s'affiche pas sur le téléviseur. Effectuez les réglages tout en regardant l'afficheur de cet appareil. Pour lire le lecteur, appuyez sur INPUT SELECTOR de la télécommande qui porte le même nom que la prise à laquelle vous avez raccordé le lecteur pour que l'entrée sur cet appareil soit sélectionnée.

Es

Al realizar esta conexión, la pantalla de configuración de esta unidad no se muestra en el televisor. Realice los ajustes mientras mira la pantalla de esta unidad. Para activar el reproductor, pulse INPUT SELECTOR en el mando a distancia con el mismo nombre que la toma a la que haya conectado el reproductor de modo que esté seleccionada la entrada en la unidad.



Audio Component / Appareil audio / Componente de audio

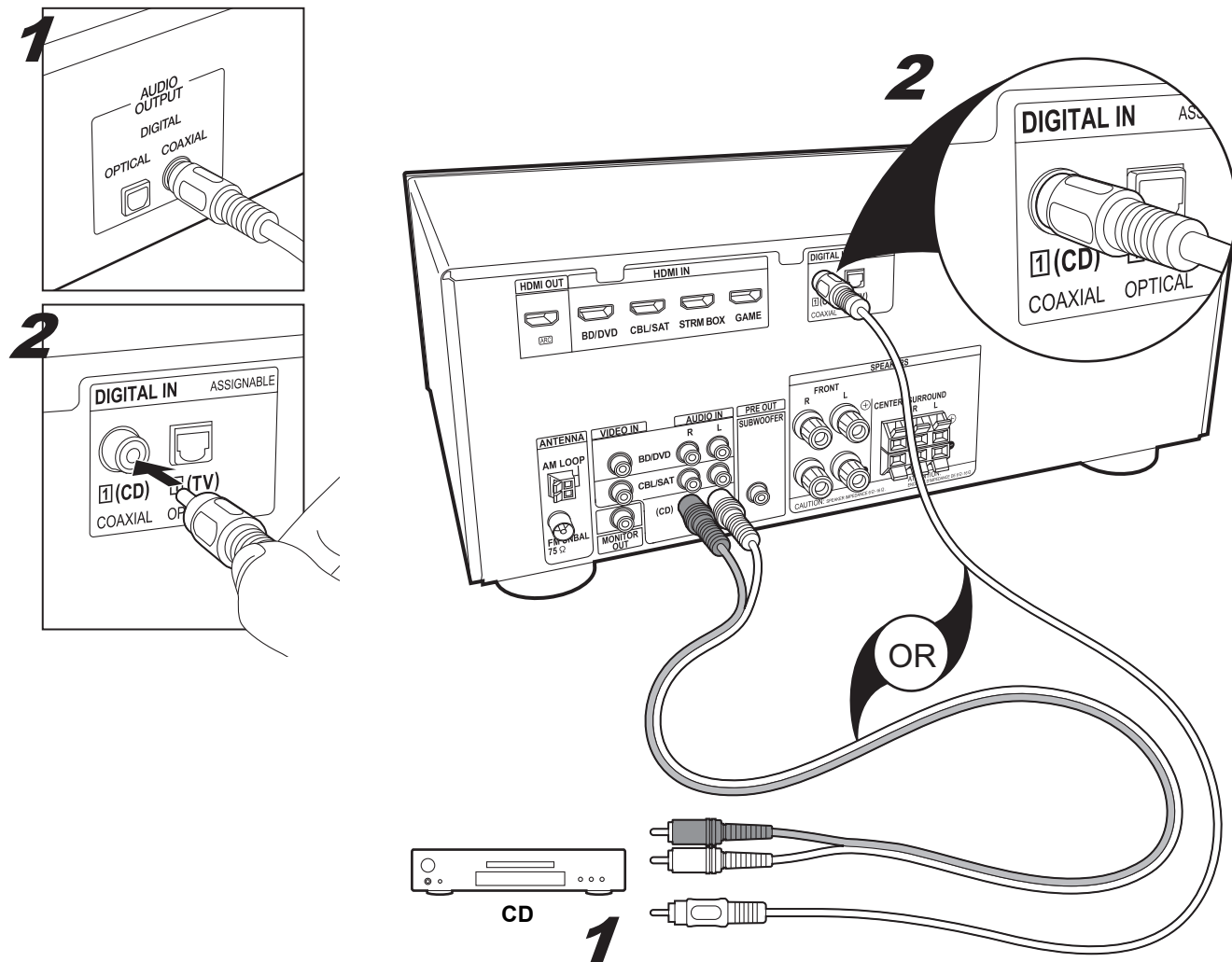

En

Connect using a coaxial cable or analog audio cable.

To play the player, press CD on the remote control.

Fr

Raccordez à l'aide d'un câble coaxial ou d'un câble audio analogique.

Pour lire le lecteur, appuyez sur la touche CD de la télécommande.

Es

Conectar usando un cable coaxial o un cable de audio analógico.

Para activar el reproductor, pulse CD en el mando a distancia.



Antenna and Power / Antenne et alimentation / Antena y alimentación

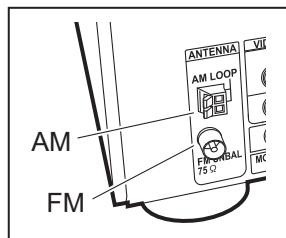

Antennas Hookup / Branchement des antennes / Conexión de antenas

En

Move the antenna around while playing the radio to find the position with the best reception. Use a thumb tack or similar to attach the FM wire antenna to a wall.

Fr

Déplacez l'antenne tout en écoutant la radio pour trouver la meilleure position de réception. Utilisez une punaise ou quelque chose de similaire pour accrocher le fil de l'antenne FM au mur.

Es

Mueva la antena mientras reproduce la radio para encontrar la posición con mejor recepción. Utilice una chincheta o similar para fijar el cable de la antena FM a la pared.

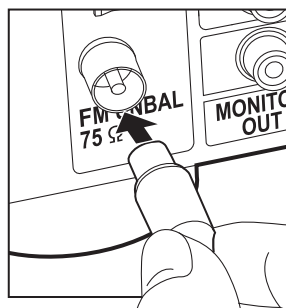
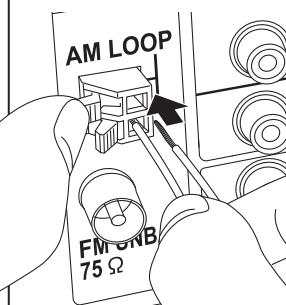
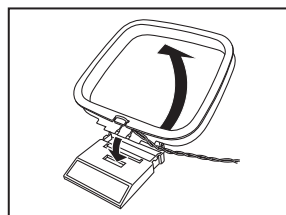

AM loop antenna/
Antenne cadre AM/
Antena de cuadro de AM

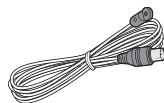

FM wire antenna/
Antenne filaire FM/
Antena de hilos de FM



Turning the Unit On / Mise en marche de l'appareil / Encender la unidad

En

Connect the power cord to the power outlet after completing all other connections. Switch between on and standby using RECEIVER on the remote control or STANDBY/ON on the main unit.

Fr

Branchez le cordon d'alimentation à la prise électrique après avoir effectué tous les autres raccordements. Basculez entre l'état de marche ou de veille à l'aide de la touche RECEIVER de la télécommande ou de la touche STANDBY/ON de l'appareil principal.

Es

Conecte el cable de alimentación a la toma de corriente después de completar las otras conexiones. Alterne entre encendido y en espera usando RECEIVER en el mando a distancia o STANDBY/ON en la unidad principal.

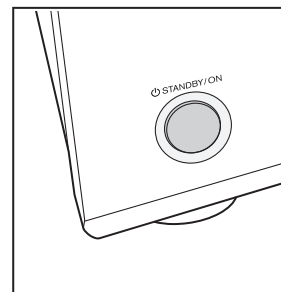

En

Fr

Es



Setup

Speaker Setting

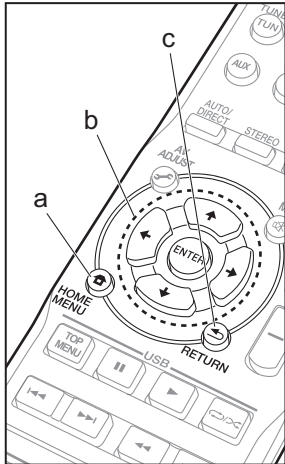

The speaker configuration of this unit is set to 5.1 channel by default. This setting is required if there are speakers you do not intend to connect. The sound intended for speakers you will not be connecting is filtered to the other speakers.

1. Switch the input on the TV to that assigned to the unit.
2. Press HOME MENU (a).
3. Select Manual SP Setup - Speaker Setting and in the following screen set NO for those speakers you will not be connecting. Set the front speakers to LARGE before trying to set the subwoofer to NO.

- Select the item with the cursors of the remote control and press ENTER to confirm your selection (b). To return to the previous screen, press RETURN (c).

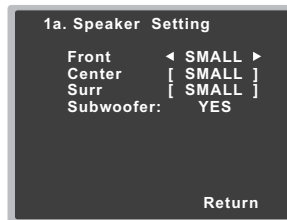

- You should normally select SMALL for your speakers. You cannot select NO for the front speakers.
4. To exit setup, press RETURN (c).

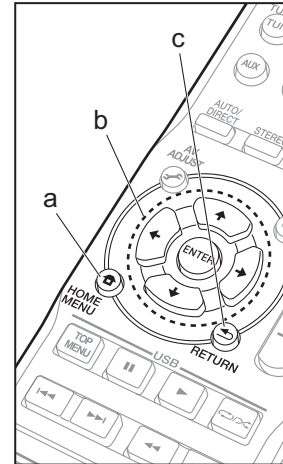

HDMI Setup

ARC

When connecting to a TV that supports ARC (Audio Return Channel), enable the ARC feature.

1. Switch the input on the TV to that assigned to the unit.
2. Press HOME MENU (a).
3. Select HDMI Setup, and set ARC to ON in the next screen.

- Select the item with the cursors of the remote control and press ENTER to confirm your selection (b). To return to the previous screen, press RETURN (c).



4. To exit setup, press RETURN (c).

- You may need to change some TV settings to use the ARC feature. Please refer to the TV's operation manual for directions on connections and setup for the TV.

Standby Through

When the receiver is in standby, the HDMI input signal selected here will be output to the TV by HDMI. Select from the following Standby Through items to set.

LAST: The HDMI input signal selected previously will be output.

BD/DVD, CBL/SAT, STRM BOX, GAME: The HDMI input signal selected here will be output.

OFF: Signal will not be output during standby.



Playback

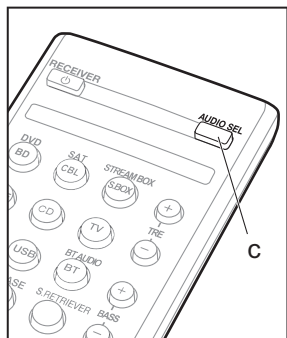
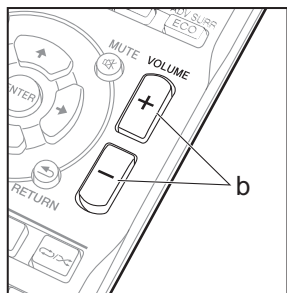
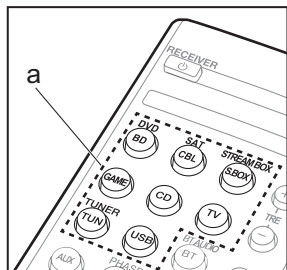

Basic Playback

1. Switch the input on the TV to that assigned to the unit.
2. Press INPUT SELECTOR (a) on the remote control with the same name as the jack to which you connected the player to switch the input.
3. Start play on the player.
4. Use VOLUME +/- (b) to adjust the volume.
 - You can switch the audio to suit the connected cable. Press AUDIO SEL (c) to select H (HDMI cable), C1 (coaxial cable), O1 (optical cable), or A (analog audio cable).

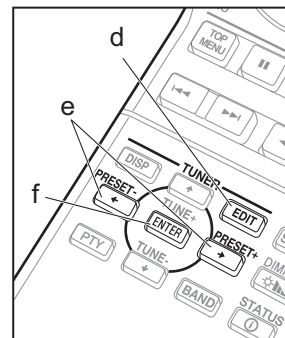
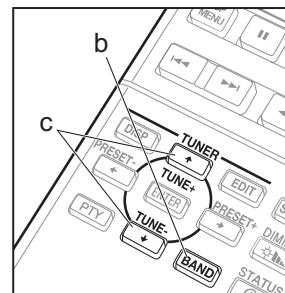
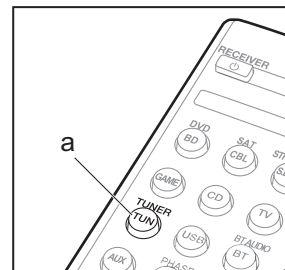

Listening To the Radio

1. Press TUN (a).
2. Press BAND (b) several times to select either AM or FM.
3. Press and hold TUNE+ or TUNE- (c) for about a second to start automatic tuning to a radio station. Tuning stops when one is found.

You can preset up to 30 stations.

1. Tune into the AM/FM radio station you want to register.
2. Press EDIT (d) so that the preset number on the display flashes.
3. Press PRESET+ or PRESET- (e) to select a number between 1 and 30 while the preset number is flashing.
4. Press ENTER (f) to confirm.
 - To select a preset radio station, press TUN (a) then press PRESET+ or PRESET- (e).

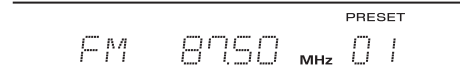

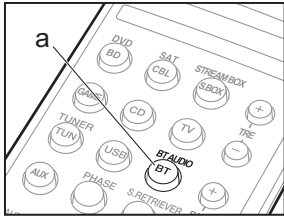

BLUETOOTH® Playback

You can wirelessly enjoy music files stored in a smartphone or other BLUETOOTH-enabled device. The coverage area is about 32 feet (10 meters).

- Note that connection is not always guaranteed with all BLUETOOTH-enabled devices.
- Press BT (a).
 - Enable (turn on) the BLUETOOTH function of the BLUETOOTH-enabled device.
 - On the screen, etc., of the BLUETOOTH-enabled device, select "Pioneer AV Receiver". After a short time "CONNECT" is displayed and pairing is completed.
 - If a password is requested, enter "0000".
 - Play some music on the BLUETOOTH-enabled device. Increase the volume of the BLUETOOTH-enabled device to an appropriate level.

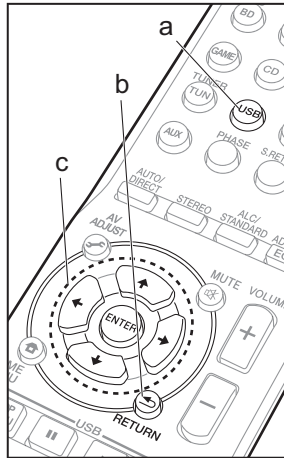
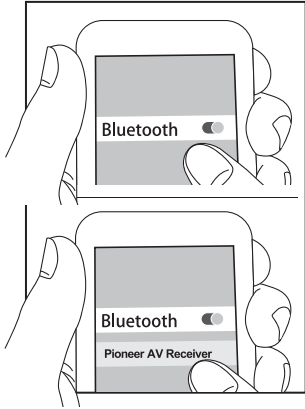

Playing a USB Device

Play music files on a USB storage device. This unit supports play of WMA/MP3/MPEG-4 AAC music files.

- Note that operation is not guaranteed with all USB storage devices.
- Switch the input on the TV to that assigned to the unit.
 - Press USB (a).
 - Connect the USB storage device to the USB port on the main unit.
 - Play of the first file starts automatically when the USB storage device is detected.
 - To play another file, press RETURN (b) to display the list of files and folders on the TV, then use the cursors to select and ENTER to confirm (c).
 - If characters that cannot be read are recorded on the USB file, they are replaced with * marks.

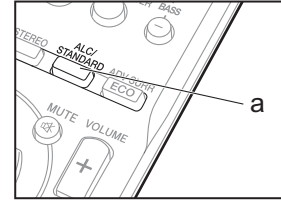

About Listening Modes

The default setting is for the EXT.STEREO mode to be selected which plays a stereo image from the front and rear, irrespective of the input audio format.

ALC/STANDARD button (a)

You can select the Dolby Digital and DTS listening modes. When the input signal is multi-channel, the listening mode switches to Dolby Digital or DTS-HD MasterAudio, for example, to suit the input audio format. When the input signal is 2-channel, you can select the DOLBY PRO LOGIC, DOLBY PLII MOVIE/MUSIC/GAME and NEO:6 CINEMA/MUSIC listening modes which expand playback to 5.1 channels. Select STEREO ALC to play at a balanced level even when there are differences in sound level between tracks, for example.

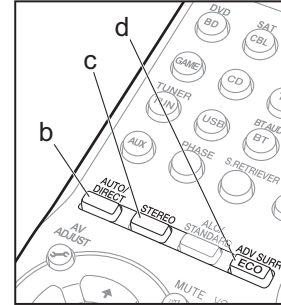

AUTO/DIRECT button (b)

You can select listening modes such as AUTO SURROUND, DIRECT, and PURE DIRECT that play the sound field according to the number of channels in the input signal. The DIRECT mode bypasses circuits that can affect sound quality, such as the tone control circuits, so you can enjoy even better sound quality. The PURE DIRECT mode allows you to shut down additional circuits and processing that affect sound quality.

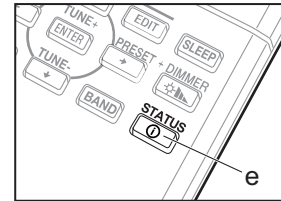

STEREO button (c)

You can select the STEREO mode to playback only from the front speakers and subwoofer.

ADV SURR button (d)

You can select original surround modes such as the EXT.STEREO and DRAMA modes.

Press STATUS (e) several times to check various settings in the following order: listening mode → volume → input audio format → input source.

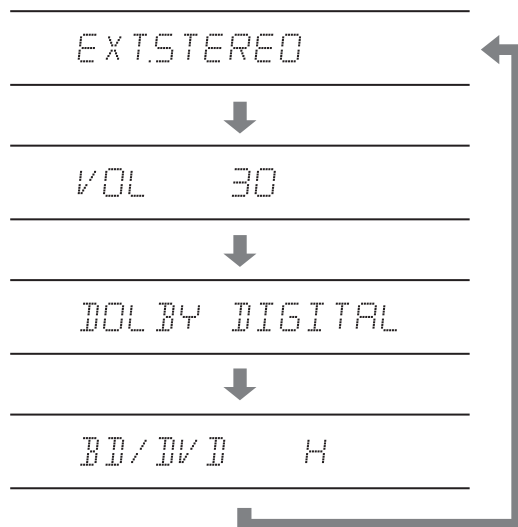

You can also see which audio format is being input by checking the indicators in the lower part of the display.



This unit is compatible with the following digital audio formats. (with HDMI connection)

- Dolby Digital
- Dolby Digital Plus
- Dolby TrueHD
- DTS
- DTS 96/24
- DTS Express
- DTS-HD MasterAudio
- PCM (32 kHz to 192 kHz sampling frequencies)
- SACD (DSD 2ch only)
- DVD Audio (including 192 kHz)

Important: The listening modes may not be available depending on the current source, settings and status of the receiver.

Troubleshooting

- When a sound can not be heard from center and rear speakers, press ALC/STANDARD or ADV SURR to change listening modes. E.g.) Press ADV SURR for several times to select EXT.STEREO.
- In order to listen to the audio from the source component that is connected to this receiver, press AUDIO SEL to select H (HDMI cable), C1 (coaxial cable), O1 (optical cable), or A (analog audio cable).
- If there is no sound from the subwoofer: When the front speaker is set to LARGE then, in some cases, no sound may come from the subwoofer. Change the front speaker setting to SMALL or change the subwoofer to PLUS and the sound should be restored.
- If the power suddenly turns off:
 - Check that there are no loose strands of speaker wire touching the rear panel or another set of wires. If so, re-attach the speaker wires, making sure there are no stray strands.
 - When Auto Power Down is set, the power automatically turns off at the set time.
- We will not accept responsibility for any damage arising from the connection of equipment manufactured by other companies.

Resetting the Main Unit

Use this procedure to reset all the receiver's settings to the factory default. Use the front panel controls to do this.

1. Switch the receiver into standby.
2. While holding down BAND, press and hold  STANDBY/ON for about two seconds.

3. When you see RESET? appear in the display, press AUTO SURROUND/STREAM DIRECT. OK? shows in the display.
4. Press ALC/STANDARD SURR to confirm.



Configuration

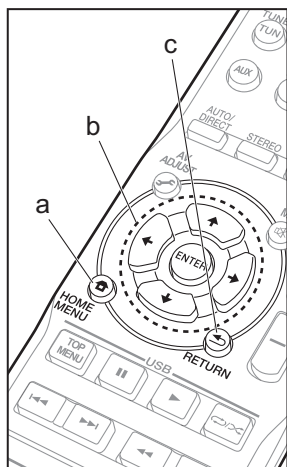

Réglage d'enceinte

Par défaut, la configuration d'enceinte de cet appareil est réglée sur 5.1 canaux. Ce réglage est nécessaire s'il y a des enceintes que vous n'avez pas l'intention de connecter. Le son destiné aux enceintes que vous ne voulez pas connecter est filtré vers les autres enceintes.

1. Réglez l'entrée du téléviseur sur celle assignée à l'appareil.
2. Appuyez sur HOME MENU (a).
3. Sélectionnez Manual SP Setup - Speaker Setting et sur l'écran suivant sélectionnez NO pour les enceintes que vous ne connecterez pas. Réglez les enceintes avant sur LARGE avant d'essayer de paramétrer le caisson de basse sur NO.
 - Sélectionnez l'élément grâce aux curseurs de la télécommande et appuyez sur ENTER pour confirmer votre sélection (b). Pour retourner à l'écran précédent, appuyez sur RETURN (c).

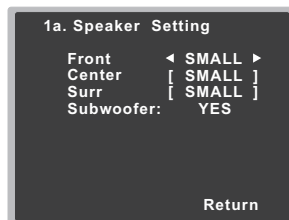

- Vous devrez normalement sélectionner SMALL pour vos enceintes. Vous ne pouvez pas sélectionner NO pour les enceintes avant.
4. Pour quitter la configuration, appuyez sur RETURN (c).

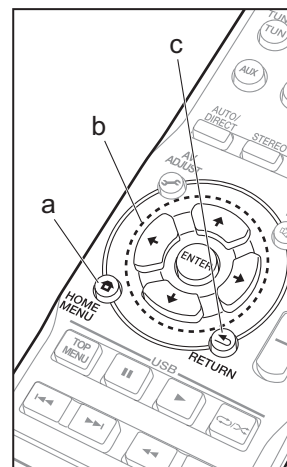

Configuration HDMI

ARC

Lorsque vous raccordez un téléviseur qui prend en charge la fonctionnalité ARC (Audio Return Channel), activez la fonctionnalité ARC.

1. Réglez l'entrée du téléviseur sur celle assignée à l'appareil.
2. Appuyez sur HOME MENU (a).
3. Sélectionnez HDMI Setup, et réglez ARC sur ON sur l'écran suivant.
 - Sélectionnez l'élément grâce aux curseurs de la télécommande et appuyez sur ENTER pour confirmer votre sélection (b). Pour retourner à l'écran précédent, appuyez sur RETURN (c).



4. Pour quitter la configuration, appuyez sur RETURN (c).
 - Vous aurez besoin de changer certains réglages du téléviseur pour utiliser la fonctionnalité ARC. Veuillez lire le mode d'emploi du téléviseur pour connaître le sens des raccordements et la configuration du téléviseur.

Standby Through

Lorsque le récepteur est en veille, le signal d'entrée HDMI sélectionné ici sera retransmis vers le téléviseur par HDMI. Choisissez parmi les éléments Standby Through suivants.

LAST: Le signal d'entrée HDMI sélectionné précédemment sera reproduit.

BD/DVD, CBL/SAT, STRM BOX, GAME: Le signal d'entrée HDMI sélectionné ici sera reproduit.

OFF: Le signal ne sera pas reproduit durant la veille.



Lecture

Lecture de base

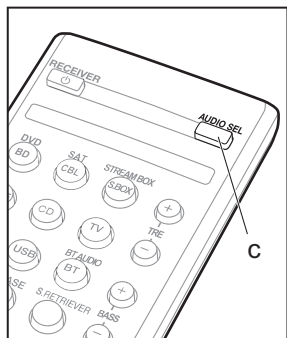
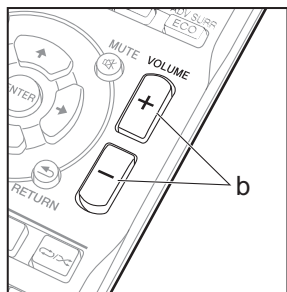
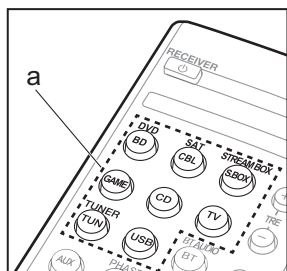

1. Réglez l'entrée du téléviseur sur celle assignée à l'appareil.
2. Appuyez sur le INPUT SELECTOR (a) de la télécommande portant le même nom que la prise à laquelle vous avez raccordé le lecteur pour changer l'entrée.
3. Démarrez la lecture sur le lecteur.
4. Utilisez VOLUME +/- (b) pour régler le volume.
 - Vous pouvez changer le son pour qu'il corresponde au câble raccordé. Appuyez sur AUDIO SEL (c) pour sélectionner H (câble HDMI), C1 (câble coaxial), O1 (câble optique), ou A (câble audio analogique).

Écoute de la radio

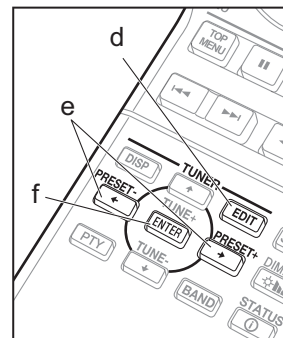
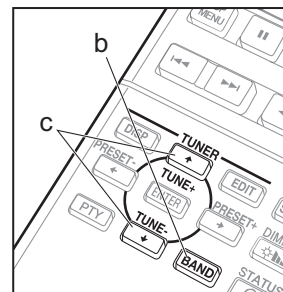
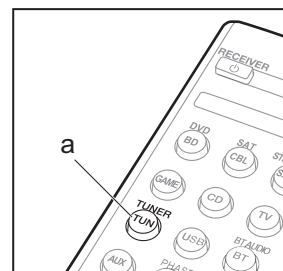

1. Appuyez sur TUN (a).
2. Appuyez plusieurs fois sur BAND (b) pour sélectionner AM ou FM.
3. Appuyez sur TUNE+ ou TUNE- (c) pendant environ une seconde pour démarrer la syntonisation automatique d'une station de radio. La syntonisation s'arrête dès que vous en trouvez une.

Vous pouvez prérégler jusqu'à 30 stations.

1. Syntonisez-vous sur la station de radio AM/FM que vous voulez mémoriser.
2. Appuyez sur EDIT (d) de manière à ce que le numéro préréglé clignote sur l'afficheur.
3. Appuyez sur PRESET+ ou PRESET- (e) pour sélectionner un nombre entre 1 et 30 pendant que le numéro prédéfini clignote.
4. Appuyez sur ENTER (f) pour valider.
 - Pour sélectionner une station de radio préréglée, appuyez sur TUN (a) puis appuyez sur PRESET+ ou PRESET- (e).

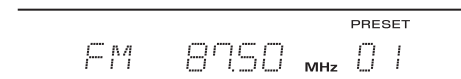

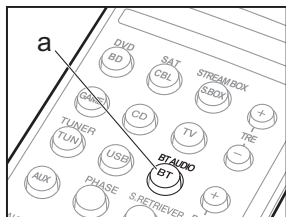

Lecture BLUETOOTH®

Vous pouvez profiter sans fil des fichiers musicaux stockés dans votre smartphone ou autre périphérique compatible BLUETOOTH. La zone de couverture est d'environ 32 pieds (10 mètres).

- Notez que la connexion n'est pas toujours garantie avec les périphériques compatibles BLUETOOTH.

1. Appuyez sur BT (a).
2. Activez (mettez en marche) la fonction BLUETOOTH du dispositif compatible BLUETOOTH.
3. Sur l'écran, etc., du dispositif compatible BLUETOOTH, sélectionnez "Pioneer AV Receiver". Après une courte période "CONNECT" s'affiche et l'appairage est effectué.
 - Si un mot de passe est requis, entrez "0000".
4. Écoutez la musique sur le dispositif compatible BLUETOOTH. Augmentez le volume du dispositif compatible BLUETOOTH jusqu'à un niveau correct.

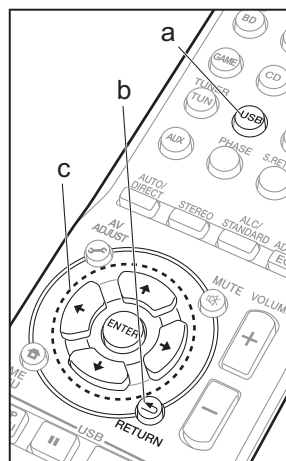
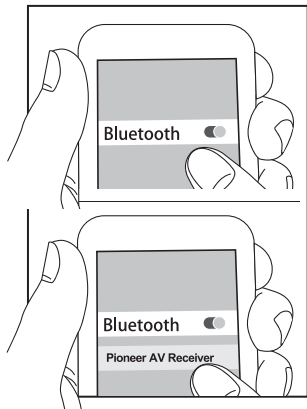

Lecture d'un périphérique USB

Lisez des fichiers musicaux sur un périphérique de stockage USB. Cet appareil prend en charge la lecture des formats de fichiers musicaux WMA/MP3/MPEG-4 AAC.

- Notez que cette commande n'est pas garantie avec tous les périphériques de stockage USB.

1. Réglez l'entrée du téléviseur sur celle assignée à l'appareil.
2. Appuyez sur USB (a).
3. Branchez le périphérique de stockage USB au port USB de l'appareil principal.
 - La lecture du premier fichier démarre automatiquement lorsque le périphérique de stockage USB est détecté.
4. Pour lire un autre fichier, appuyez sur RETURN (b) pour afficher la liste des fichiers et dossiers sur l'écran du téléviseur, puis utilisez les touches du curseur pour sélectionner et ENTER pour valider (c).
 - Si des caractères ne pouvant pas être lus sont enregistrés sur le fichier USB, ils seront remplacés par le symbole *.

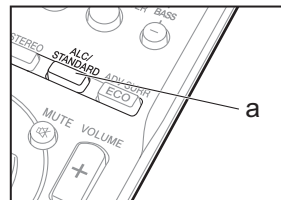

À propos des modes d'écoute

Le paramètre par défaut du mode EXT.STEREO sera celui qui lit une image stéréo depuis l'avant et l'arrière, quel que soit le format de l'entrée audio.

Touche ALC/STANDARD (a)

Vous pouvez sélectionner les modes d'écoute Dolby Digital et DTS. Lorsque le signal d'entrée est multicanal, le mode d'écoute change pour le Dolby Digital ou le DTS-HD MasterAudio pour, par exemple, correspondre au format audio entrant. Lorsque le signal d'entrée est sur 2 canaux, vous pouvez sélectionner les modes d'écoute DOLBY PRO LOGIC, DOLBY PLII MOVIE/MUSIC/GAME et NEO:6 CINEMA/MUSIC qui étendent la lecture au format 5.1. Sélectionnez STEREO ALC pour lire avec un niveau équilibré même s'il existe, par exemple, des différences de niveau sonore entre les pistes.

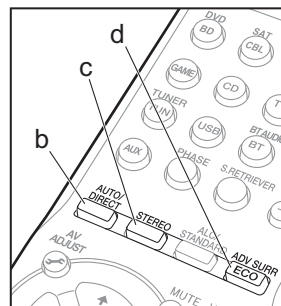

Touche AUTO/DIRECT (b)

Vous pouvez sélectionner des modes d'écoute comme les modes AUTO SURROUND, DIRECT, et PURE DIRECT qui lisent le champ sonore en fonction du nombre de canaux présents dans le signal entrant. Le mode DIRECT contourne les circuits qui peuvent affecter la qualité du son, comme les commandes de tonalité, ce qui vous fera profiter d'une qualité sonore encore meilleure. Le mode PURE DIRECT vous permet de couper les circuits et traitements supplémentaires qui affectent la qualité du son.

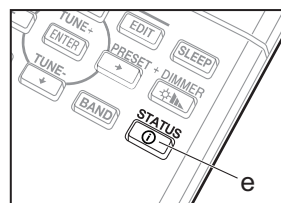

Touche STEREO (c)

Vous pouvez sélectionner le mode STEREO pour lire uniquement depuis les enceintes avant et le caisson de basse.

Touche ADV SURR (d)

Vous pouvez sélectionner les modes surround originaux comme les modes EXT.STEREO et DRAMA.

Appuyez plusieurs fois sur STATUS (e) pour vérifier les différents réglages dans l'ordre suivant : mode d'écoute → volume → entrée du format audio → source d'entrée.

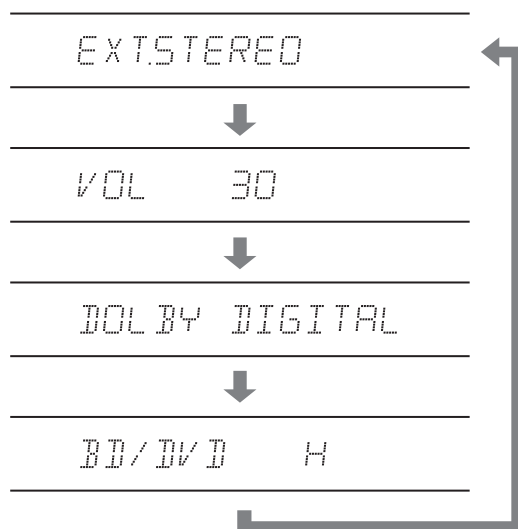

Vous pouvez également voir quel format audio est en cours d'entrée en contrôlant les témoins dans la partie inférieure de l'afficheur.



Cet appareil est compatible avec les formats audio numériques suivants. (avec une connexion HDMI)

- Dolby Digital
- Dolby Digital Plus
- Dolby TrueHD
- DTS
- DTS 96/24
- DTS Express
- DTS-HD MasterAudio
- PCM (Fréquences d'échantillonnage 32 kHz à 192 kHz)

- SACD (DSD 2 canaux uniquement)
- DVD Audio (comportant 192 kHz)

Important: Les modes d'écoute peuvent ne pas être disponibles en fonction de la source, des réglages et de l'état du récepteur en cours d'utilisation.

Dépannage

- Lorsqu'un son n'est pas audible depuis l'enceinte centrale et les enceintes arrière, appuyez sur ALC/STANDARD ou ADV SURR pour changer les modes d'écoute.
Ex.) Appuyez plusieurs fois sur ADV SURR pour sélectionner EXT.STEREO.
- Afin de pouvoir entendre le son provenant d'un appareil source raccordé à ce récepteur, appuyez sur AUDIO SEL pour sélectionner H (câble HDMI), C1 (câble coaxial), O1 (câble optique), ou A (câble audio analogique).
- S'il n'y a aucun son provenant du caisson de basse : Lorsque l'enceinte avant est réglée sur LARGE alors, dans certains cas, il est possible qu'aucun son ne puisse provenir du caisson de basse. Modifiez le réglage des enceintes avant pour SMALL ou réglez le caisson de basse sur PLUS et le son devrait être restauré.
- Si l'appareil s'éteint de façon soudaine :
 - Vérifiez qu'aucun fil dénudé du câble d'enceinte ne touche le panneau arrière ou d'autres fils. Si c'est le cas, branchez de nouveau les câbles d'enceinte, en vous assurant qu'il n'y a pas de fil dénudé.
 - Lorsque Auto Power Down est sélectionné, le courant se coupe automatiquement à l'heure définie.
- Nous n'acceptons en aucun cas la responsabilité pour tout dommage résultant d'une connexion à des équipements fabriqués par d'autres sociétés.

Réinitialisation de l'appareil principal

Utilisez cette procédure pour remettre tous les paramètres du récepteur sur leur réglage d'usine par défaut. Utilisez les commandes du panneau avant pour effectuer cela.

1. Mettez le récepteur en mode veille.
2. Tout en pressant BAND, appuyez sur pendant environ deux secondes.
3. Lorsque vous voyez RESET? apparaitre sur l'afficheur, appuyez sur AUTO SURROUND/STREAM DIRECT. OK? apparait alors sur l'afficheur.
4. Appuyez sur ALC/STANDARD SURR pour valider.



Configuración

Configuración de los altavoces

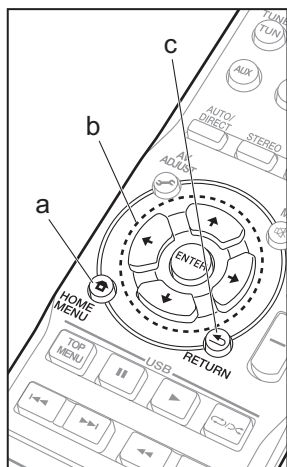

La configuración de los altavoces de esta unidad está establecida en 5.1 canales por defecto. Se requiere esta configuración si no tiene intención de conectar algunos altavoces. El sonido previsto para los altavoces que no va a conectar se filtrará a los otros altavoces.

1. Cambie la entrada en la TV a aquella asignada a la unidad.
2. Pulse HOME MENU (a).
3. Seleccione Manual SP Setup - Speaker Setting y en la siguiente pantalla establezca NO para los altavoces que no va a conectar. Ajuste los altavoces delanteros en LARGE antes de intentar ajustar el subwoofer en NO.

- Seleccione el elemento con los cursores del mando a distancia y pulse ENTER para confirmar su selección (b). Para volver a la pantalla anterior, pulse RETURN (c).

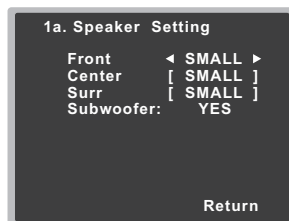

- Normalmente debería seleccionar SMALL para sus altavoces. No puede seleccionar NO para los altavoces delanteros.
4. Para salir de la configuración, pulse RETURN (c).

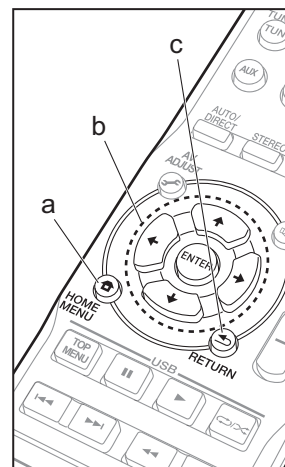

Configuración HDMI

ARC

Al conectar una TV compatible con ARC (Canal de retorno de audio), habilite la función ARC.

1. Cambie la entrada en la TV a aquella asignada a la unidad.
2. Pulse HOME MENU (a).
3. Seleccione HDMI Setup y ajuste ARC en ON en la siguiente pantalla.
 - Seleccione el elemento con los cursores del mando a distancia y pulse ENTER para confirmar su selección (b). Para volver a la pantalla anterior, pulse RETURN (c).



4. Para salir de la configuración, pulse RETURN (c).
 - Puede que necesite cambiar algunos ajustes de la TV para usar la función ARC. Consulte el manual de instrucciones de la TV para indicaciones sobre sus conexiones y configuración.

Standby Through

Cuando el receptor está en espera, la señal de entrada HDMI aquí seleccionada se emitirá a la TV mediante HDMI. Seleccione entre los siguientes elementos Standby Through para su configuración.

LAST: Se emitirá la señal de entrada HDMI seleccionada previamente.

BD/DVD, CBL/SAT, STRM BOX, GAME: Se emitirá la señal de entrada HDMI aquí seleccionada.

OFF: No se emitirá señal durante la espera.



Reproducción

Reproducción básica

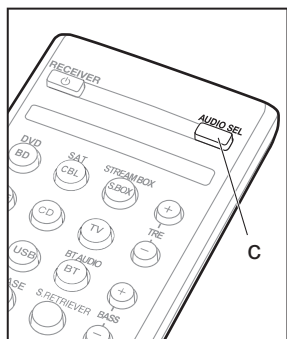
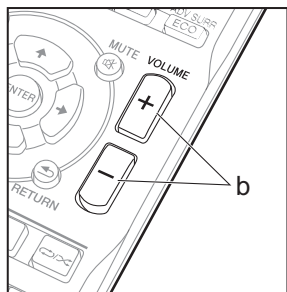
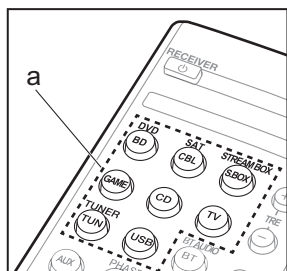

1. Cambie la entrada en la TV a aquella asignada a la unidad.
2. Pulse INPUT SELECTOR (a) en el mando a distancia con el mismo nombre que el conector al que ha conectado el reproductor para cambiar la entrada.
3. Inicie la reproducción en el reproductor.
4. Utilice VOLUME +/- (b) para ajustar el volumen.
 - Puede cambiar el audio para adecuarlo al cable conectado. Pulse AUDIO SEL (c) para seleccionar H (cable HDMI), C1 (cable coaxial), O1 (cable óptico), o A (cable de audio analógico).

Escuchar la radio

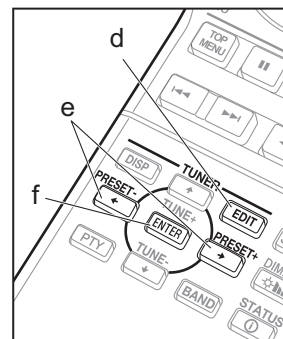
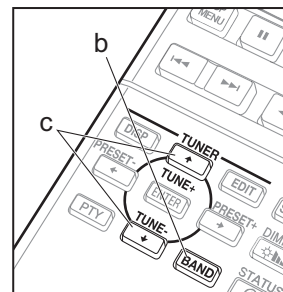
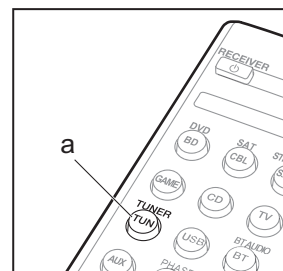

1. Pulse TUN (a).
2. Pulse BAND (b) repetidamente para seleccionar AM o FM.
3. Mantenga pulsado TUNE+ o TUNE- (c) durante aproximadamente un segundo para iniciar la sintonización automática de una emisora de radio. La sintonización se detiene al encontrar una.

Puede predefinir hasta 30 emisoras.

1. Sintonice la emisora de radio AM/FM que desea registrar.
2. Pulse EDIT (d) de modo que el número predefinido parpadee en la pantalla.
3. Pulse PRESET+ o PRESET- (e) para seleccionar un número entre el 1 y el 30 mientras el número predefinido está parpadeando.
4. Pulse ENTER (f) para confirmar.
 - Para seleccionar una emisora de radio predefinida, pulse TUN (a) y después pulse PRESET+ o PRESET- (e).

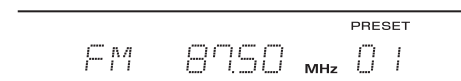

Es

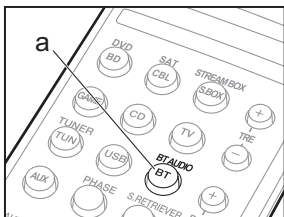

Reproducción BLUETOOTH®

Puede disfrutar de archivos de música almacenados en un teléfono inteligente u otros dispositivos con BLUETOOTH de forma inalámbrica. El área de cobertura es de unos 10 metros.

- Tenga en cuenta que la conexión con todos los dispositivos que tengan BLUETOOTH no siempre está garantizada.
- Pulse BT (a).
 - Active (encienda) la función BLUETOOTH del dispositivo con BLUETOOTH.
 - En la pantalla, etc., del dispositivo con BLUETOOTH elija "Pioneer AV Receiver". Después de un momento, se visualiza "CONNECT" y el emparejamiento se finaliza.
 - Si se le pide una contraseña, introduzca "0000".
 - Reproduzca música en su dispositivo con BLUETOOTH. Suba el volumen del dispositivo habilitado con BLUETOOTH hasta un nivel adecuado.

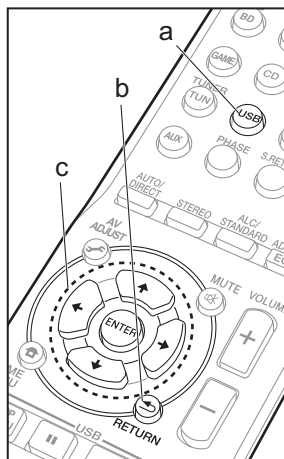
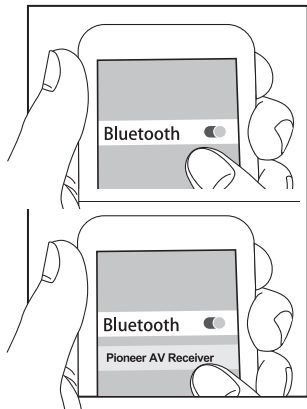

Reproducir un dispositivo USB

Reproduzca archivos de música desde un dispositivo de almacenamiento USB. Esta unidad reproduce archivos de música WMA/MP3/MPEG-4 AAC.

- Tenga en cuenta que no está garantizado el funcionamiento con todos los dispositivos de almacenamiento USB.
- Cambie la entrada en la TV a aquella asignada a la unidad.
 - Pulse USB (a).
 - Conecte el dispositivo de almacenamiento USB en el puerto USB de la unidad principal.
 - Cuando se detecta el dispositivo de almacenamiento USB, se inicia automáticamente la reproducción del primer archivo.
 - Para reproducir otro archivo, pulse RETURN (b) para visualizar la lista de archivos y carpetas en la TV y a continuación use los cursores para seleccionar y ENTER para confirmar (c).
 - Si en el archivo USB hay grabados caracteres que no se pueden leer, estos se reemplazan con marcas *.

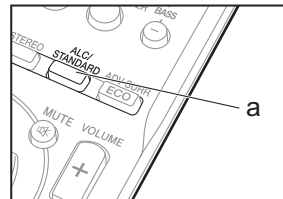

Sobre los modos de reproducción

El ajuste predeterminado es para el modo EXT.STEREO a seleccionar, que reproduce una imagen estéreo desde la parte delantera y trasera, independientemente del formato de entrada de audio.

Botón ALC/STANDARD (a)

Puede seleccionar los modos de audición Dolby Digital y DTS. Cuando la señal de entrada es multicanal, el modo de audición cambia, por ejemplo, a Dolby Digital o DTS-HD MasterAudio, para adecuarse al formato de entrada de audio. Cuando la señal de entrada es de 2 canales, puede seleccionar los modos de audición DOLBY PRO LOGIC, DOLBY PLII MOVIE/MUSIC/GAME y NEO:6 CINEMA/MUSIC que amplían la reproducción a 5.1 canales. Seleccione STEREO ALC para reproducir un nivel equilibrado cuando existen diferencias en el nivel de sonido entre pistas, por ejemplo.

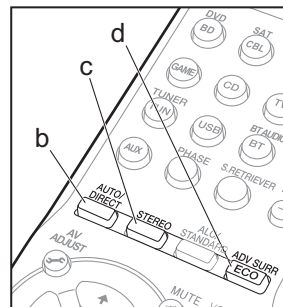

Botón AUTO/DIRECT (b)

Puede seleccionar los modos de audición como AUTO SURROUND, DIRECT, y PURE DIRECT que reproducen el campo de sonido según el número de canales de la señal de entrada. El modo DIRECT omite los circuitos que pueden afectar a la calidad del sonido, como los circuitos de control del tono, de modo que pueda disfrutar de una calidad de sonido aún mejor. El modo PURE DIRECT le permite apagar circuitos y procesos adicionales que afectan a la calidad del sonido.

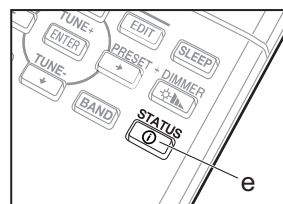

Botón STEREO (c)

Puede seleccionar el modo STEREO para reproducir solo desde los altavoces delanteros y el subwoofer.

Botón ADV SURR (d)

Puede seleccionar modos envolventes originales como los modos EXT.STEREO y DRAMA.

Pulse STATUS (e) repetidamente para comprobar varios ajustes en el siguiente orden: modo de audición → volumen → formato de entrada de audio → fuente de entrada.

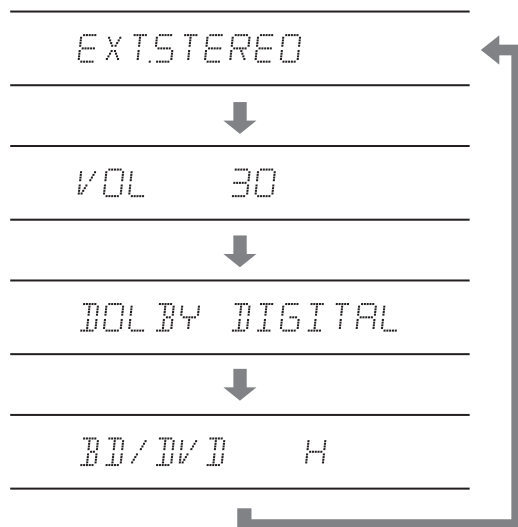

También puede ver qué formato de audio está entrando comprobando los indicadores en la parte baja de la pantalla.



Esta unidad es compatible con los siguientes formatos de audio digital. (con conexión HDMI)

- Dolby Digital
- Dolby Digital Plus
- Dolby TrueHD
- DTS
- DTS 96/24
- DTS Express
- DTS-HD MasterAudio
- PCM (frecuencias de muestreo desde 32 kHz hasta 192 kHz)

- SACD (solo DSD 2 canales)
- Audio de DVD (incluyendo 192 kHz)

Importante: Los modos de audición puede que no estén disponibles dependiendo de la fuente en uso, la configuración y el estado del receptor.

Resolución de problemas

- Cuando no se puede oír sonido desde los altavoces traseros y central, pulse ALC/STANDARD o ADV SURR para cambiar los modos de audición.
P. ej.) Pulse ADV SURR repetidamente para seleccionar EXT.STEREO.
- Para escuchar el audio desde un componente fuente conectado a este receptor, pulse AUDIO SEL para seleccionar H (cable HDMI), C1 (cable coaxial), O1 (cable óptico), o A (cable de audio analógico).
- Si no se emite sonido desde el subwoofer: Cuando el altavoz delantero está ajustado en LARGE, en algunos casos puede que no se emita sonido desde el subwoofer. Cambie el ajuste del altavoz delantero a SMALL o cambie el subwoofer a PLUS y el sonido debería restaurarse.
- Si la alimentación repentinamente se apaga:
 - Compruebe que no haya hilos sueltos del cable del altavoz tocando el panel trasero u otro conjunto de cables. En tal caso, vuelva a conectar los cables del altavoz, asegurándose de que no queden hilos sueltos.
 - Cuando Auto Power Down está establecido, la alimentación se apaga a la hora ajustada.
- No aceptamos ninguna responsabilidad por cualquier daño causado debido a la conexión de equipos fabricados por otras compañías.

Restauración de la unidad principal

Use este procedimiento para restaurar todos los ajustes del receptor a los ajustes de fábrica. Use los controles del panel delantero para hacerlo.

1. Ponga el receptor en espera.
2. Mientras mantiene pulsado BAND, mantenga pulsado STANDBY/ON durante unos dos segundos.
3. Cuando vea aparecer RESET? en la pantalla, pulse AUTO SURROUND/STREAM DIRECT. OK? se muestra en la pantalla.
4. Pulse ALC/STANDARD SURR para confirmar.

Pioneer

2-3-12 Yaesu, Chuo-ku, Tokyo 104-0028 JAPAN

<U.S.A.>

18 PARK WAY, UPPER SADDLE RIVER, NEW JERSEY 07458, U.S.A.

Tel: 1-201-785-2600

<Germany>

Hanns-Martin-Schleyer-Straße 35, 47877 Willich, Germany

Tel: +49(0)2154 913222

<UK>

Anteros Building, Odyssey Business Park, West End Road, South Ruislip,
Middlesex, HA4 6QQ United Kingdom

Tel: +44(0)208 836 3612

<France>

6, Avenue de Marais F - 95816 Argenteuil Cedex FRANCE

Tel: +33(0)969 368 050

Корпорация О энд Пи

2-3-12, Яэсу, Чуо-ку, г. Токио, 104-0028, ЯПОНИЯ

Register your product on

<http://www.pioneerelectronics.com> (US)

<http://www.pioneerelectronics.ca> (Canada)

Enregistrez votre produit sur :

<http://www.pioneerelectronics.com> (États-Unis)

<http://www.pioneerelectronics.ca> (Canada)

© 2015 Onkyo & Pioneer Corporation. All rights reserved.

© 2015 Onkyo & Pioneer Corporation. Tous droits de reproduction et de traduction réservés.

"Pioneer" is a trademark of Pioneer Corporation, and is used under license.

Printed in China / Imprimé en Chine / Напечатано в Китае

5707-00001-100-0S

SN 29402356

Supplied Accessories/Accessoires fournis/Accesorios suministrados

Before use, check the packaging for the main unit and the accessories below.

Avant toute utilisation, vérifiez l'emballage de l'appareil principal et les accessoires suivants.

Antes de utilizar el equipo, compruebe que el embalaje contenga la unidad principal y los accesorios que se indican a continuación.

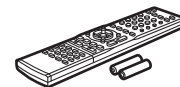

Remote control/Télécommande/
Mando a distancia (RC-929R) --- (1)
Batteries/Piles/Pilas (AAA/R03) --- (2)



FM wire antenna/Antenne filaire FM/
Antena de hilos de FM --- (1)

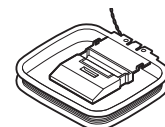

AM loop antenna/Antenne cadre AM/
Antena en bucle de AM --- (1)

VENTILATION CAUTION

When installing this unit, make sure to leave space around the unit for ventilation to improve heat radiation (at least 40 cm at top, 20 cm at rear, and 20 cm at each side).

PRÉCAUTION DE VENTILATION

Lors de l'installation de l'appareil, veillez à laisser un espace suffisant autour de ses parois de manière à améliorer la dissipation de chaleur (au moins 40 cm sur le dessus, 20 cm à l'arrière et 20 cm de chaque côté).

PRECAUCIÓN PARA LA VENTILACIÓN

Quando instale este aparato, asegúrese de dejar espacio en torno al mismo para la ventilación con el fin de mejorar la disipación de calor (por lo menos 40 cm encima, 20 cm detrás, y 20 cm en cada lado).

F1512-0



* 2 9 4 0 2 3 5 6 *